



www.fleet.vdo.com

Ψηφιακός ταχογράφος – DTCO[®] 3.0 – 3.0a

Εγχειρίδιο λειτουργίας επιχείρηση & οδηγός **GR**

VDO

Αγαπητέ χρήστη,

Ο ψηφιακός ταχογράφος, **DTCO 1381**, με τα στοιχεία συστήματος είναι μια συσκευή ελέγχου της Ε.Ε. και αντιστοιχεί στις τεχνικές προδιαγραφές σύμφωνα με τον VO(EOK) 3821/85 Παράρτημα I B, στην τρέχουσα ισχύουσα διατύπωση.

Τα δεδομένα που καταγράφονται υποστηρίζουν ...

- τον οδηγό για την τήρηση των κοινωνικών συμβάσεων όσον αφορά την οδική κυκλοφορία
- και παρέχουν στην επιχείρηση (μέσω ενός ειδικού λογισμικού) χρήσιμες πληροφορίες σχετικά με τον οδηγό και τη χρήση του οχήματος.



Το παρόν εγχειρίδιο οδηγιών προορίζεται για την **επιχείρηση** και τους **οδηγούς** και περιγράφει το σωστό και σύμφωνο με τον κανονισμό χειρισμό του DTCO 1381 Έκδοση 3.0 – 3.0a. Μελετήστε προσεκτικά το παρόν εγχειρίδιο, ώστε να εξοικειωθείτε με το DTCO 1381.

Περαιτέρω πληροφορίες για το DTCO 1381 όπως και διευθύνσεις επαφών θα βρείτε στο διαδίκτυο στο: **www.fleet.vdo.com**

Σας ευχόμαστε πάντα καλό δρόμο.

Continental Automotive GmbH

© 12.19 by Continental Automotive GmbH

Υπεύθυνος για το περιεχόμενο:

Continental Automotive GmbH

P.O. Box 1640

78006 Villingen-Schwenningen

GERMANY

Επιφυλασσόμαστε για τεχνικές αλλαγές όσον αφορά τις περιγραφές, τα στοιχεία και τις εικόνες του παρόντος εγχειριδίου λειτουργίας. Απαγορεύεται η ανατύπωση, η μετάφραση και η αναπαραγωγή χωρίς έγγραφη άδεια.

Επισκόπηση κυκλοφορίας	6
------------------------------	---

Γενικές υποδείξεις **1**

Τρόποι απεικόνισης	8
Απεικόνιση μενού	8
Χειρισμός του DTCO 1381	9
Νομικές διατάξεις	10
Υποχρεώσεις του οδηγού	10
Υποχρεώσεις της επιχείρησης	11
Χειρισμός των εκτυπώσεων	11
Χειρισμός των καρτών ταχογράφων	12
Καθαρισμός κάρτας ταχογράφου ...	12

Εισαγωγή **2**

Στοιχεία ένδειξης και χειρισμού	14
Σύντομη περιγραφή	15
Τα πρώτα βήματα χειρισμού	17
Για την επιχείρηση	17
Για τον οδηγό	17
Παραλλαγές της ένδειξης	18
Κατάσταση αναμονής	18
VDO GeoLoc *	18
Υποδείξεις μετά από ανάφλεξη on/off	19

Πρότυπη (εξ) ένδειξη (ενδείξεις).....	19
Προβολή στοιχείων με ακινητοποιημένο όχημα.....	20
Προβολή μηνυμάτων	20
Κατάσταση κατασκευής	20
Εκτός εύρους	20
Οχηματαγωγό ή αμαξοστοιχία	21
Συμπεριφορά σε ελάχιστη τάση / υπέρταση	21
Διακοπή τάσης	21
Σφάλμα στην επικοινωνία καρτών... ..	22
Μπροσινή διασύνδεση	23
Ρυθμίσεις στον ταχογράφο.....	23
Τηλεχειριστήριο του DTCO 1381	23
Εισαγωγή του αριθμού κυκλοφορίας.....	23

Τρόπος λειτουργίας "Επιχείρηση" **3**

Λειτουργίες της κάρτας επιχείρησης	26
Λειτουργίες μενού στον τρόπο λειτουργίας "Επιχείρηση"	26
Τοποθέτηση κάρτας επιχείρησης ..	27
Εισαγωγή υπηρεσιακού αριθμού κυκλοφορίας.....	28

Προετοιμασία για λήψη δεδομένων	29
--	-----------

Αφαίρεση κάρτας επιχείρησης	30
--	-----------

Τρόπος λειτουργίας "Λειτουργία" **4**

Τοποθέτηση κάρτας (-ών) οδηγού ..	32
Χειροκίνητη εισαγωγή	32
Δυνατότητες διόρθωσης	35
Εισαγωγή χώρας κατά την χειροκίνητη εισαγωγή.....	35
Συμπλήρωση ενέργειας "Χρόνος ανάπαυσης"	37
Συνέχιστε τη βάρδια.....	38
προκαθορίστε δραστηριότητες σε μια βάρδια	39
Ρύθμιση ενεργειών	40
Χειροκίνητη ρύθμιση	40
Αυτόματη ρύθμιση	40
Αυτόματη ρύθμιση μετά την ενεργοποίηση/ απενεργοποίηση ανάφλεξης *	40
Χειρόγραφη καταχώρηση ενεργειών ..	41
Φόρτωση των δεδομένων της κάρτας οδηγού	42

Περιεχόμενα

Αφαίρεση κάρτας (-ών) οδηγού.....	43	Προβολή κατά τη διάρκεια της διαδρομής.....	56	Εκτύπωση προφίλ συχνότητας στροφών *	65
Πλοήγηση μέσω μενού μετά την αφαίρεση της κάρτας οδηγού	44	Προβολή στη δραστηριότητα "Διάλειμμα"	57	Κύριο μενού εισαγωγής στοιχείων οδηγού 1 / οδηγού 2	66
Αλλαγή οδηγού / οχήματος κατά τη λειτουργία	45	Προβολή στη δραστηριότητα "Χρόνος εργασίας"	58	Εισαγωγή χώρας αρχής	66
Έγγραφα τα οποία έχουν προσαφθεί	46	Προβολή τιμών ημέρας	58	Εισαγωγή χώρας τέλους	66
Χειρισμός εκτυπωτή	5	Προβολή τιμών εβδομάδας	59	Ενεργοποίηση τηλεχειριστηρίου	67
Τοποθέτηση ρολού χαρτιού	48	Ένδειξη κατάστασης.....	59	Κύριο μενού εισαγωγής στοιχείων οχήματος	68
Εκτύπωση δεδομένων	49	Επισκόπηση της δομής μενού	60	Εισαγωγή αρχής / τέλους εκτός εύρους	68
Έναρξη εκτύπωσης	49	Πλοήγηση στις λειτουργίες μενού ..	61	Εισαγωγή πλοίου/τρένου αρχής	68
Ακύρωση εκτύπωσης	49	Κλειδωμα μενού!	62	Ρύθμιση τοπικής ώρας	69
Ιδιαιρότητες κατά την εκτύπωση ...	50	Έξοδος από τις λειτουργίες μενού ..	62	Ρύθμιση τοπικής ώρας επιχείρησης ..	69
Αντιμετώπιση εμπλοκής χαρτιού	50	Κύριο μενού εκτύπωσης στοιχείων οδηγού 1 / οδηγού 2	63	Διόρθωση UTC	69
Λειτουργίες μενού	6	Εκτύπωση τιμής ημέρας	63	Ενεργο-/Απενεργοποίηση καταχώρισης οχήματος.....	70
Επιλογή λειτουργιών μενού	52	Εκτύπωση συμβάντων	63	Ενεργοποίηση επιπρόσθετων λειτουργιών	70
Σε ακινητοποιημένο όχημα	52	Κύριο μενού εκτύπωσης στοιχείων οχήματος	64	Κύριο μενού προβολής στοιχείων οδηγού 1 / οδηγού 2	71
Ένδειξη κατά την έναρξη διαδρομής .	53	Εκτύπωση τιμής ημέρας από τη μαζική μνήμη	64	Κύριο μενού προβολής στοιχείων οχήματος	72
Εμφάνιση των χρόνων της κάρτας οδηγού	53	Εκτύπωση συμβάντων από τη μαζική μνήμη	64	Μηνύματα	7
Επιλογή γλώσσας	53	Εκτύπωση υπερβάσεων ταχύτητας ..	64	Εμφάνιση μηνύματος	74
Μετρητής VDO Counter *	55	Εκτύπωση τεχνικών στοιχείων	64	Χαρακτηριστικά μηνυμάτων	74
Δομή της ένδειξης μετρητή VDO.....	55	Εκτύπωση διαγράμματος v	65		
		Εκτύπωση κατάστασης D1/D2 *	65		
		Εκτύπωση προφίλ ταχύτητας *	65		

Επιβεβαίωση μηνυμάτων	75
Επισκόπηση συμβάντων	76
Επισκόπηση βλαβών	79
Προειδοποιήσεις χρόνου εργασίας ..81	
Επισκόπηση υποδείξεων	
χρισμού	82

Περιγραφή του προϊόντος 8

Τρόποι λειτουργίας του DTCO 1381 ..88	
Οι κάρτες ταχογράφου	89
Κάρτα οδηγού	89
Κάρτα επιχείρησης	89
Κάρτα ελέγχου	89
Κάρτα συνεργείου	89
Δικαιώματα πρόσβασης των καρτών ταχογράφου	90
Αποθηκευμένα δεδομένα	91
Κάρτα οδηγού	91
Κάρτα επιχείρησης	91
Μαζική μνήμη	91
VDO GeoLoc *	91
Διαχείριση χρόνου	92
Μετατροπή σε ώρα UTC	92
Συντήρηση και φροντίδα	93
Καθαρισμός του DTCO 1381	93
Υποχρέωση ελέγχου για ταχογράφους	93

Διαδικασία επισκευής / Αντικατάσταση του DTCO 1381	93
Απόρριψη των στοιχείων	93
Τεχνικά στοιχεία	94
DTCO 1381	94
Ρολό χαρτιού	94

Εικονογράμματα και παραδείγματα εκτυπώσεων 9

Επισκόπηση των εικονογραμμάτων ..96	
Συνδυασμοί εικονογραμμάτων	97
Αρχικά χωρών	99
Ένδειξη των περιοχών	100
Παραδείγματα εκτυπώσεων	101
Εκτύπωση ημέρας της κάρτας οδηγού	101
Συμβάντα / βλάβες της κάρτας οδηγού	102
Εκτύπωση ημέρας του οχήματος ..	103
Συμβάντα / βλάβες του οχήματος ..	104
Υπερβάσεις ταχύτητας	105
Τεχνικά στοιχεία	105
Ενέργειες του οδηγού	106
Διάγραμμα-ν	106
Κατάσταση D1/D2 Διάγραμμα *	106
Προφίλ ταχύτητας *	107
Προφίλ συχνότητας στροφών *	107

Εκτύπωση σε τοπική ώρα	107
Επεξηγήσεις για τα παραδείγματα εκτυπώσεων	108
Υπομνήματα των μπλοκ δεδομένων	108
Σκοπός των εγγραφών για συμβάντα ή βλάβες	116
Κωδικοποίηση σκοπού εγγραφών ..	116
Κωδικοποίηση σύμφωνα με την πλησιέστερη περιγραφή	118

Παράρτημα A

Ευρετήριο	119
Αυτόματη ρύθμιση των ενεργειών μετά την ενεργοποίηση/ απενεργοποίηση της ανάφλεξης... 122	
Αξεσουάρ	124
DLKPro Download Key	124
DLKPro TIS-Compact	124
DTCO® SmartLink	124
DTCO® GeoLoc	124
DLD® Short Range II και DLD® Wide Range II	124
Κάρτες καθαρισμού και πανιά καθαρισμού	125
Σημειώσεις	126
EC Declaration of Conformity	127

■ Επισκόπηση κυκλοφορίας

Οι παρούσες πιστοποιημένες οδηγίες λειτουργίας ισχύουν για τις ακόλουθες εκδόσεις συσκευής του DTCO 1381:

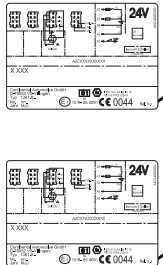
Κατάσταση κυκλοφορίας (ορατό στο πινακίδιο τύπου)	Πιστοποιημένη οδηγία λειτουργίας	Σημαντικά χαρακτηριστικά στον χειρισμό
	<p>BA00.1381.30 100 112</p>	<p>Τρέχουσα οδηγία λειτουργίας</p> <ul style="list-style-type: none"> • Νέα διαδικασία κατά την εισαγωγή της κάρτας επιχείρησης, ➔ <i>δείτε σελίδα 27.</i> • Εισαγωγή του αριθμού κυκλοφορίας καθώς και του εγκεκριμένου κράτους μέλους μέσω της διασύνδεσης διάγνωσης με μια κάρτα επιχείρησης, ➔ <i>δείτε σελίδα 28.</i> • Νέα διαδικασία κατά την εισαγωγή της κάρτας οδηγού, ➔ <i>δείτε σελίδα 32.</i> • Νέος χειρισμός του εκτυπωτή, ➔ <i>δείτε σελίδα 47.</i> • Ενεργοποίηση τηλεχειριστηρίου, ➔ <i>δείτε σελίδα 67.</i> • Ενεργοποίηση συμπληρωματικών λειτουργιών με τη βοήθεια κωδικού άδειας, ➔ <i>δείτε σελίδα 70.</i>

Rel. = Έκδ.

☞ Για παλαιότερες εκδόσεις συσκευών, αυτές οι οδηγίες λειτουργίας δεν ενδείκνυται!

Γενικές υποδείξεις

Τρόποι απεικόνισης

Χειρισμός του DTCO 1381

Νομικές διατάξεις

Χειρισμός των καρτών ταχογράφου

Service Only

1

■ Τρόποι απεικόνισης

Στο παρόν εγχειρίδιο λειτουργίας θα βρείτε τις παρακάτω επισημάνσεις:



Προειδοποίηση

Μια προειδοποίηση επισημαίνει πιθανούς κινδύνους τραυματισμού ή ατυχήματος.



Προσοχή!

Το κείμενο δίπλα ή κάτω από το σήμα αυτό παρέχει σημαντικές πληροφορίες για την αποφυγή απώλειας δεδομένων και πρόκλησης βλαβών στη συσκευή και για την τήρηση των νομικών απαιτήσεων.



Συμβουλή

Το σύμβολο αυτό σας παρέχει συμβουλές ή πληροφορίες, οι οποίες αν δεν τηρηθούν ενδέχεται να οδηγήσουν σε βλάβες.



Το σύμβολο του βιβλίου σημαίνει παραπομπή σε άλλο εγχειρίδιο.

Βήματα χειρισμού

1. Το σύμβολο αυτό επισημαίνει χειρισμό – πρέπει να κάνετε κάτι. Ή σας καθοδηγεί με τη βοήθεια βημάτων στο μενού και σας ζητά να κάνετε μια εισαγωγή.
2. Οι επόμενοι χειρισμοί ακολουθούν με συνεχόμενη αρίθμηση.

Σύμβολα

- * Ο αστερίσκος επισημαίνει ειδικό εξοπλισμό.
Παρατήρηση: Προσέξτε τις υποδείξεις της παραλλαγής ADR "☞" και την επιλογή "**Αυτόματη ρύθμιση των ενεργειών μετά την ενεργοποίηση/ απενεργοποίησης ανάφλεξης**" γιατί κάποιες λειτουργίες εξαρτώνται από την ανάφλεξη. Ο μετρητής **VDO Counter** υποστηρίζει τον ημερήσιο, εβδομαδιαίο προγραμματισμό, όταν είστε "καθ' οδόν".
- ➔ Το σύμβολο αυτό επισημαίνει σε ποια σελίδα θα βρείτε περισσότερες πληροφορίες για το θέμα.

Το σύμβολο αυτό υποδεικνύει συνέχεια στην επόμενη σελίδα.

▶ Απεικόνιση μενού

1 — ΟΔΗΓΟΣ 1
ΑΡΧΗ ΧΩΡΑΣ

Οι σειρές ή τα σύμβολα που αναβοσβήνουν στην οθόνη μενού εμφανίζονται με **πλάγια γραφή (1)** στο παρόν εγχειρίδιο λειτουργίας.

Ορισμοί

Οδηγός 1 = Το άτομο που τη δεδομένη στιγμή οδηγεί ή θα οδηγήσει το όχημα.

Οδηγός 2 = Άτομο που δεν οδηγεί το όχημα.

■ Χειρισμός του DTCO 1381



Κίνδυνος ατυχήματος

Κατά τη διάρκεια της διαδρομής ενδέχεται να εμφανιστούν μηνύματα στην οθόνη. Επίσης υπάρχει η πιθανότητα η κάρτα οδηγού να πεταχτεί προς τα έξω αυτόματα.

Μην αφήνετε το γεγονός αυτό να σας αποσπάσει την προσοχή, η οποία πρέπει να παραμένει συνεχώς στραμμένη στην οδική κυκλοφορία.



Κίνδυνος ατυχήματος

Εσείς και άλλα άτομα μπορεί να τραυματιστείτε από μια ανοιχτή υποδοχή κάρτας.

Ανοίγετε την υποδοχή κάρτας μόνο για την τοποθέτηση μιας κάρτας ταχογράφου.



Κίνδυνος ατυχήματος

Ανάλογα με τον εφαρμοζόμενο όγκο πίεσης μπορεί το θερμικό κουμπί πίεσης να καίει! Περιμένετε έως ότου κρυώσει, πριν τοποθετήσετε νέο ρολό χαρτιού.



Κίνδυνος έκρηξης!

Η έκδοση DTCO 1381 ADR-* έχει σχεδιαστεί για τη λειτουργία σε περιβάλλον με κίνδυνο έκρηξης.

Παρακαλούμε προσέξτε τις οδηγίες για μεταφορά και χειρισμό επικίνδυνου υλικού σε επικίνδυνα περιβάλλοντα από εκρήξεις.



Για να αποφύγετε την πρόκληση βλαβών στο DTCO 1381, τηρείτε τις παρακάτω υποδείξεις!

- Το DTCO 1381 εγκαθίσταται και σφραγίζεται από εξουσιοδοτημένο προσωπικό. **Απαγορεύονται οι επεμβάσεις στη συσκευή και στα καλώδια τροφοδοσίας.**
- Μην τοποθετείτε άλλες κάρτες, π.χ. πιστωτικές κάρτες, κάρτες με ανάγλυφες επιγραφές ή μεταλλικές κάρτες κ.ο.κ., στην υποδοχή κάρτας.

Διαφορετικά θα καταστραφεί η υποδοχή κάρτας του DTCO 1381!

- Χρησιμοποιήστε ρολά χαρτιού τα οποία συνιστά ο κατασκευαστής (γνήσια χαρτιά εκτύπωσης VDO) Προσέχετε το σήμα έγκρισης.
 - ➔ Δείτε λεπτομέρειες “Ρολό χαρτιού” Στη σελίδα 94.
- Μην πιέζετε τα πλήκτρα με αιχμηρά ή μυτερά αντικείμενα, π.χ. στυλό κ.λ.π.
- Καθαρίζετε τη συσκευή με ένα ελαφρά νωπό πανί ή με ένα πανί καθαρισμού μικροϊών. (Διατίθενται στο υπεύθυνο κέντρο λειτουργίας και σέρβις)
 - ➔ Δείτε “Συντήρηση και φροντίδα” Στη σελίδα 93.



Δεν επιτρέπονται ζημιές στο σφράγισμα και τη σφραγίδα του DTCO 1381. Σε αντίθετη περίπτωση ο DTCO 1381 θα τεθεί σε κατάσταση μη σύμφωνη με την έγκριση και έτσι τα δεδομένα δεν θα είναι πλέον αξιόπιστα.

■ Νομικές διατάξεις



Όποιος προβαίνει σε μετατροπές στον ταχογράφο ή στη σηματοδότηση, οι οποίες επηρεάζουν την εγγραφή και την αποθήκευση του ταχογράφου, ιδίως με σκοπό εξαπάτησης, ενδέχεται να υποστεί κυρώσεις για ποινικές και νομικές παραβάσεις. Απαγορεύεται η παραχάραξη, καταστολή ή εξάλειψη των καταγραφών του ταχογράφου, καθώς και των καρτών ταχογράφου και των εκτυπωμένων εγγράφων.

Νομική βάση

Η χρήση ταχογράφων διέπεται επί του παρόντος από την εκάστοτε ισχύουσα διατύπωση του Κανονισμού της Ε.Ε. 3821/85 σε συνδυασμό με τον Κανονισμό της Ε.Ε. VO (Ε.Κ.) Αρ. 561/2006 και από την σχετική εθνική νομοθεσία. Μεταφέρει στον οδηγό και τον κάτοχο του οχήματος (επιχειρηματία) μία σειρά από υποχρεώσεις και ευθύνες. Η επόμενη

απαρίθμηση δεν εγείρει αξίωση για πληρότητα ή τεκμήριο εγκυρότητας!

► Υποχρεώσεις του οδηγού

- Ο οδηγός υποχρεούται να φροντίζει για την ορθή χρήση της κάρτας οδηγού και του ταχογράφου.
- Συμπεριφορά σε περίπτωση εσφαλμένων λειτουργιών του ταχογράφου:
 - Ο οδηγός θα πρέπει να σημειώσει σε ένα ξεχωριστό φύλλο χαρτιού ή στην πίσω πλευρά του ρολού χαρτιού τα στοιχεία για τις ενέργειες που δεν καταγράφονται ή δεν εκτυπώνονται πλέον σωστά από τον ταχογράφο.
 - Δείτε “Χειρόγραφη καταχώρηση ενεργειών” Στη σελίδα 41.
 - Εάν η επιστροφή στην τοποθεσία της επιχείρησης δεν μπορεί να γίνει εντός μιας εβδομάδας, τότε η επισκευή του ταχογράφου πρέπει να διεξαχθεί από ένα εξουσιοδοτημένο εξειδικευμένο συνεργείο καθ’ οδόν.

- Σε μεικτό τρόπο λειτουργίας (χρήση οχημάτων με φύλλο καταγραφής και ψηφιακό ταχογράφο) θα πρέπει ο οδηγός να έχει μαζί του τα απαραίτητα έγγραφα.
 - Δείτε “Αλλαγή οδηγού / οχήματος κατά τη λειτουργία” Στη σελίδα 45.
- Σε περίπτωση απώλειας, κλοπής και φθοράς ή εσφαλμένης λειτουργίας της κάρτας οδηγού πρέπει ο οδηγός στην αρχή και στο τέλος της διαδρομής να εκτυπώσει ένα ημερήσιο αντίγραφο του DTCO 1381 και να σημειώσει τα προσωπικά του στοιχεία. Εάν χρειαστεί πρέπει να συμπληρωθούν χειρόγραφα οι χρόνοι ετοιμότητας και άλλοι χρόνοι εργασίας.
 - Δείτε “Χειρόγραφη καταχώρηση ενεργειών” Στη σελίδα 41.
- Σε περίπτωση βλάβης ή εσφαλμένης λειτουργίας, η κάρτα οδηγού πρέπει να παραδίδεται στην αρμόδια αρχή ή σε περίπτωση απώλειας να δηλώνεται καταλλήλως το συμβάν. Η κάρτα αντικατάστασης πρέπει να υποβληθεί μέσα σε επτά ημερολογιακές ημέρες. ⇨⇨

- Χωρίς κάρτα οδηγού επιτρέπεται η συνέχιση της οδήγησης για ένα χρονικό διάστημα 15 ημερολογιακών ημερών, σε περίπτωση που απαιτείται επιστροφή του οχήματος στην έδρα της επιχείρησης.
 - Οι ακριβείς αιτίες για την ανανέωση, αντικατάσταση ή αλλαγή της κάρτας οδηγού από άλλη αρμόδια αρχή των κρατών μελών, θα πρέπει να γνωστοποιούνται άμεσα στην αρμόδια αρχή.
 - Ο οδηγός πρέπει να έχει μαζί του στο όχημα την κάρτα οδηγού μετά τη λήξη της ισχύος της, για τουλάχιστο 28 ημερολογιακές ημέρες (Κανονισμός για τους οδηγούς στη Γερμανία).
- **Υποχρεώσεις της επιχείρησης**
- Φροντίζετε ώστε μετά τη διέλευση του οχήματος από ένα εξουσιοδοτημένο συνεργείο να συμπληρώνονται ανελλιπώς τα στοιχεία βαθμονόμησης, όπως κράτος μέλος άδειας και αριθμός κυκλοφορίας.
 - Κατά την τοποθέτηση της κάρτας επιχείρησης πιθανώς να σας ζητηθεί να εισάγετε το κράτος μέλος και τον υπηρεσιακό αριθμό κυκλοφορίας του οχήματος στο DTCO 1381.
► *Δείτε λεπτομέρειες “Εισαγωγή υπηρεσιακού αριθμού κυκλοφορίας” Στη σελίδα 28.*
 - Δηλώστε στην αρχή της χρήσης του οχήματος την επιχείρηση στο DTCO 1381 ενδεχομένως πάλι και στο τέλος.
► *Δείτε λεπτομέρειες “Τοποθέτηση κάρτας επιχείρησης” Στη σελίδα 27.*
 - Ελέγχετε ώστε να υπάρχουν αρκετά εγκεκριμένα ρολά χαρτιού στο όχημα.
 - Παρακολουθείτε την άσφογη λειτουργία του ταχογράφου. Τηρείτε τα προβλεπόμενα διαστήματα για τον έλεγχο του ταχογράφου σύμφωνα με τους νομικούς κανονισμούς. (Περιοδικός έλεγχος τουλάχιστον κάθε δύο χρόνια.)
 - Κατεβάζετε τις πληροφορίες από τη μαζική μνήμη του DTCO 1381 καθώς και τις κάρτες οδηγών τακτικά και αποθηκεύετε τις, σύμφωνα με τους ισχύοντες νομικούς κανονισμούς.
- **Χειρισμός των εκτυπώσεων**
- Αναθέτετε επισκευές και βαθμονομήσεις μόνο σε εξουσιοδοτημένα συνεργεία.
► *Δείτε λεπτομέρειες “Υποχρέωση ελέγχου για ταχογράφους” Στη σελίδα 93.*
 - Επιτηρείτε τη σωστή χρήση του ταχογράφου από τους οδηγούς. Ελέγχετε ανά τακτά χρονικά διαστήματα τους χρόνους οδήγησης και ανάπαυσης και υποδεικνύετε τυχόν αποκλίσεις.
- **Χειρισμός των εκτυπώσεων**
- Φροντίζετε ώστε οι εκτυπώσεις να προφυλάσσονται από φως και ηλιακή ακτινοβολία, καθώς και από υγρασία και ζέστη, ώστε να διατηρούνται ευανάγνωστες.
 - Οι εκτυπώσεις θα πρέπει να φυλάσσονται από τον κάτοχο του οχήματος/επιχείρηση τουλάχιστον για ένα έτος.

1

■ Χειρισμός των καρτών ταχογράφων

Η κατοχή μιας κάρτας ταχογράφου επιτρέπει τη χρήση του DTCO 1381. Οι περιοχές δραστηριότητας και τα δικαιώματα πρόσβασης καθορίζονται από το νόμο.

➔ Δείτε “Οι κάρτες ταχογράφου” Στη σελίδα 89.



Η κάρτα οδηγού είναι προσωπική. Με αυτήν αναγνωρίζεται ο οδηγός από το DTCO 1381.

Η κάρτα οδηγού δεν μπορεί να μεταβιβαστεί!



Η κάρτα επιχείρησης προορίζεται για τον ιδιοκτήτη και κάτοχο οχημάτων με ψηφιακό ταχογράφος απαγορεύεται η μεταβίβαση της σε " τρίτους".

Η κάρτα επιχείρησης δεν μπορεί να χρησιμοποιηθεί για την οδήγηση!



Για την αποφυγή απώλειας δεδομένων, χειρίζεστε την κάρτα ταχογράφου με προσοχή και τηρείτε επίσης τις υποδείξεις των εκδοτών καρτών για τις κάρτες ταχογράφων.

- Μην λυγίζετε/διπλώνετε την κάρτα ταχογράφου και μην την χρησιμοποιείτε για άλλους σκοπούς.
- Μην χρησιμοποιείτε κατεστραμμένες κάρτες ταχογράφου.
- Διατηρείτε τις επιφάνειες επαφής καθαρές, στεγνές, χωρίς γράσο και λάδια (φυλάσσετε πάντα την κάρτα στην προστατευτική θήκη).
- Προστατεύετε την κάρτα από την άμεση ηλιακή ακτινοβολία (μην την αφήνετε στο ταμπλό).
- Μην τοποθετείτε την κάρτα κοντά σε ηλεκτρομαγνητικά πεδία.
- Μην χρησιμοποιείτε την κάρτα ταχογράφου πέραν της ημερομηνίας λήξης της. Κάντε εγκαίρως αίτηση για την έκδοση μιας νέας κάρτας ταχογράφου.

► Καθαρισμός κάρτας ταχογράφου

Καθαρίζετε τις βρόμικες επαφές της κάρτας ταχογράφου με ένα ελαφρά νωπό πανί ή με ένα πανί καθαρισμού μικροϊνών. (Διατίθενται στο υπεύθυνο κέντρο λειτουργίας και σέρβις)



Για τον καθαρισμό των επαφών μιας κάρτας ταχογράφου μη χρησιμοποιείτε διαλυτικά μέσα, όπως π.χ. μέσα αραίωσης ή βενζίνη.

Εισαγωγή

Στοιχεία ένδειξης και χειρισμού

Τα πρώτα βήματα χειρισμού

Παραλλαγές της ένδειξης

Μπροστινή διασύνδεση

■ Στοιχεία ένδειξης και χειρισμού

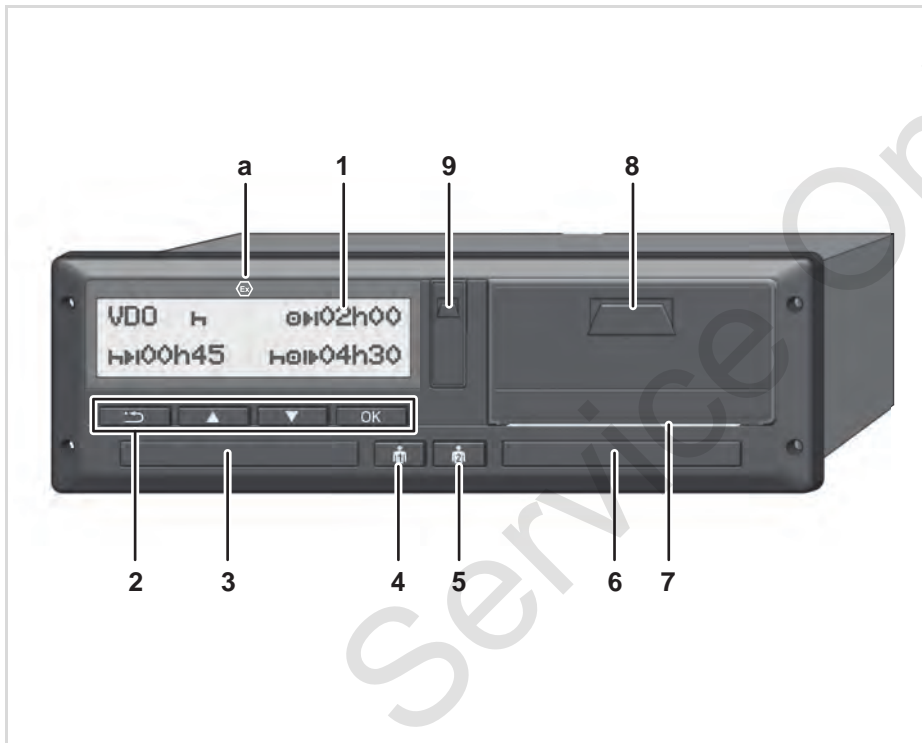

- (1) Οθόνη
- (2) Πλήκτρα μενού
- (3) Υποδοχή κάρτας 1
- (4) Συνδυαζόμενο πλήκτρο οδηγού 1
- (5) Συνδυαζόμενο πλήκτρο οδηγού 2
- (6) Υποδοχή κάρτας 2
- (7) Αιχμή κοπής
- (8) Συρτάρι εκτυπωτή
- (9) Θύρα λήψης δεδομένων

(a) Ένδειξη "⊕" για εναλλακτική ADR *
(ADR = Κανονισμός διεθνών οδικών μεταφορών επικινδύνων προϊόντων)

Μπορεί να γίνεται τηλεχειρισμός του DTCO 1381 με αντίστοιχα αξεσουάρ.

Προσοχή!

Οι επικαλύψεις των υποδοχών κάρτας δεν επιτρέπεται να απομακρύνονται ώστε να εμποδίζεται διείσδυση σκόνης και ρύπων ή πιπιλίσματος από νερό!

Διατηρείτε πάντα τις υποδοχές κάρτας κλειστές.

► Σύντομη περιγραφή

Οθόνη (1)

Όλα τα DTCO 3.0 είναι εξοπλισμένα με μια αρνητική οθόνη.

 Για καλύτερη αναγνωσιμότητα οι οθόνες απεικονίζονται στις παρούσες οδηγίες με αντιστροφή.



 Μια πλήρης απενεργοποίηση της οθόνης δεν είναι δυνατή παρά μόνο στη λειτουργία αναμονής. Ακολουθεί μόνο μείωση φωτισμού στην ελάχιστη τιμή.

Ανάλογα με την κατάσταση λειτουργίας του οχήματος εμφανίζονται διάφορες ενδείξεις ή μπορούν να εμφανιστούν δεδομένα.

➔ Δείτε “Παραλλαγές της ένδειξης” Στη σελίδα 18.

Πλήκτρα μενού (2)

Για την εισαγωγή, προβολή ή εκτύπωση δεδομένων χρησιμοποιείτε τα παρακάτω πλήκτρα μενού:

 /  Επιλογή της επιθυμητής ενέργειας ή επιλογή κατόπιν αναζήτησης. (Κρατώντας πατημένο το πλήκτρο, είναι δυνατή η λειτουργία αυτόματης επανάληψης.)

 Επιβεβαίωση ή καταγραφή επιλεγμένης λειτουργίας / επιλογής.

 Επιστροφή στο τελευταίο πεδίο εισαγωγής, διακοπή εισαγωγής χώρας ή διαδοχική αποχώρηση από τις λειτουργίες μενού.

Υποδοχή κάρτας 1 (3)

Ο οδηγός 1, ο οποίος πρόκειται να οδηγήσει το όχημα τη δεδομένη στιγμή, τοποθετεί την κάρτα οδηγού του στην υποδοχή κάρτας 1.

➔ Δείτε λεπτομέρειες “Τοποθέτηση κάρτας (-ών) οδηγού” από τη σελίδα 32.

 Σε περίπτωση ελαττώματος μπορούν να αντικατασταθούν οι επικαλύψεις των υποδοχών κάρτας. Για το σκοπό αυτό απευθυνθείτε στον συνεργάτη του σέρβις.

Συνδυαζόμενο πλήκτρο οδηγού 1 (4)

 Πλήκτρο δραστηριοτήτων και εξαγωγής κάρτας οδηγού 1

Πιέστε σύντομα το πλήκτρο: Η δραστηριότητα αλλάζει
➔ Δείτε λεπτομέρειες “Ρύθμιση ενεργειών” Στη σελίδα 40.

Κρατήστε το πλήκτρο πατημένο (τουλ. 2 δευ.): Η υποδοχή κάρτας ανοίγει για την τοποθέτηση ή απομάκρυνση μιας κάρτας ταχογράφου.

Συνδυαζόμενο πλήκτρο Οδηγού 2 (5)

 Πλήκτρο δραστηριοτήτων και εξαγωγής κάρτας οδηγού 2

Πιέστε σύντομα το πλήκτρο: Η δραστηριότητα αλλάζει
➔ Δείτε λεπτομέρειες “Ρύθμιση ενεργειών” Στη σελίδα 40.

Κρατήστε το πλήκτρο πατημένο (τουλ. 2 δευ.): Η υποδοχή κάρτας ανοίγει για την τοποθέτηση ή απομάκρυνση μιας κάρτας ταχογράφου.

Υποδοχή κάρτας 2 (6)

Ο οδηγός 2, ο οποίος δεν πρόκειται να οδηγήσει το όχημα τη δεδομένη στιγμή, τοποθετεί την κάρτα οδηγού του στην υποδοχή κάρτας 2 (ομαδική λειτουργία).

Αιχμή κοπής (7)

Με τη βοήθεια της αιχμής κοπής μπορείτε να αποκόψετε μια εκτύπωση του ενσωματωμένου εκτυπωτή από το ρολό χαρτιού.

Συρτάρι εκτυπωτή (8)

Συρτάρι εκτυπωτή για την εισαγωγή ρολού χαρτιού.

 Σε περίπτωση ελαττώματος μπορεί να αντικατασταθεί το συρτάρι εκτυπωτή. Για το σκοπό αυτό απευθυνθείτε στον συνεργάτη του σέρβις.

Θύρα λήψης δεδομένων (9)

Κάτω από το κάλυμμα θα βρείτε τη θύρα λήψης δεδομένων. Ανάλογα με την εισηγμένη κάρτα ταχογράφου, ρυθμίζονται τα δικαιώματα πρόσβασης αυτής της διασύνδεσης. ➔ *Δείτε λεπτομέρειες “Δικαιώματα πρόσβασης των καρτών ταχογράφου” Στη σελίδα 90.*

Εναλλακτική ADR * (a)

Κατά την φόρτωση και εκφόρτωση επικίνδυνων προϊόντων

- πρέπει να κλείσει το κάλυμα της φύσας διασύνδεσης λήψης στο DTCO 1381
- και δεν επιτρέπεται να πατηθούν τα πλήκτρα του ταχογράφου
- δεν επιτρέπεται να εισαχθεί καμία κάρτα συνεργείου, ελέγχου ή επιχείρησης.



Στην περίπτωση των παραλλαγών ADR, ενεργοποιήστε την ανάφλεξη (εάν είναι απαραίτητο) ώστε να μπορείτε να χρησιμοποιήσετε τις λειτουργικές μονάδες του εκτυπωτή, υποδοχών κάρτας και οθόνης απεριόριστα.

■ Τα πρώτα βήματα χειρισμού

► Για την επιχείρηση

1. Συνδέστε την επιχείρηση στο DTCO 1381. Βάλτε την κάρτα της εταιρείας σε μια θήκη καρτών της επιλογής σας.
 ➔ Δείτε λεπτομέρειες "Τοποθέτηση κάρτας επιχείρησης" Στη σελίδα 27.

 Η κάρτα επιχείρησης δεν χρησιμοποιείται για την οδήγηση!

2. Αφαιρέστε την κάρτα εταιρείας μετά την εγγραφή ή φόρτωση των πληροφοριών από τη θήκη καρτών.
 ➔ Δείτε λεπτομέρειες "Αφαίρεση κάρτας επιχείρησης" Στη σελίδα 30.

► Για τον οδηγό

1. Εισάγετε, στην έναρξη της βάρδιας (Έναρξη της μέρας εργασίας) την κάρτα οδήγησης στη θήκη καρτών.
 ➔ Δείτε λεπτομέρειες "Τοποθέτηση κάρτας (-ών) οδηγού" από τη σελίδα 32.
2. Μέσω της "Χειροκίνητης εισαγωγής" συμπληρώνετε με ενέργειες στην κάρτα οδηγού.
 ➔ Δείτε λεπτομέρειες "Χειροκίνητη εισαγωγή" από τη σελίδα 32.
3. Ρυθμίστε με το πλήκτρο ενεργειών την ενέργεια που θέλετε να εκτελεστεί άμεσα.
 ➔ Δείτε λεπτομέρειες "Ρύθμιση ενεργειών" Στη σελίδα 40.
4. Ρυθμίστε την ώρα στην τρέχουσα τοπική ώρα.
 ➔ Δείτε λεπτομέρειες "Ρύθμιση τοπικής ώρας" Στη σελίδα 69.

Το DTCO 1381 είναι έτοιμο!

5. **Σημαντικό!** Στα διαλείμματα ή στο χρόνο ανάπαυσης ρυθμίζετε οπσωδῆποτε την ενέργεια σε "H".
6. Τυχόν βλάβες στη συσκευή ή στα μέρη του συστήματος εμφανίζονται στην οθόνη. Επιβεβαιώστε το μήνυμα.
 ➔ Δείτε λεπτομέρειες "Εμφάνιση μηνύματος" από τη σελίδα 74.

7. Στο τέλος της βάρδιας (Τέλος της ημέρας εργασίας) ή στην αλλαγή του οχήματος αφαιρέστε την κάρτα οδήγησης από τη θήκη καρτών.
 ➔ Δείτε λεπτομέρειες "Αφαίρεση κάρτας (-ών) οδηγού" από τη σελίδα 43.
8. Ενέργειες προηγούμενων ημερών, καθώς και αποθηκευμένα συμβάντα κ.λ.π. μπορείτε να εκτυπώσετε ή να εμφανίσετε μέσω των λειτουργιών μενού.
 ➔ Δείτε λεπτομέρειες "Επιλογή λειτουργιών μενού" από τη σελίδα 52.



Το παρόν εγχειρίδιο δεν περιλαμβάνει τις ισχύουσες διατάξεις της εκάστοτε χώρας, οι οποίες θα πρέπει ενδεχομένως να τηρούνται επιπρόσθετα!

■ Παραλλαγές της ένδειξης

Γενικά

Η ένδειξη αποτελείται από εικονογράμματα και κείμενα ενώ η γλώσσα ρυθμίζεται αυτόματα ως εξής:

- Η εμφανιζόμενη γλώσσα καθορίζεται από την κάρτα οδηγού, η οποία είναι τοποθετημένη στην υποδοχή κάρτας 1 ή είχε τοποθετηθεί τελευταία στο DTCO 1381.
- Ή από την κάρτα ταχογράφου με τη μεγαλύτερη αξία, π.χ. κάρτα επιχείρησης, κάρτα ελέγχου.

Επιλογή γλώσσας

Εναλλακτικά με την αυτόματη ρύθμιση γλώσσας μέσω της κάρτας ταχογράφου μπορείτε να ρυθμίσετε μία γλώσσα ξεχωριστά. ➔ *Δείτε λεπτομέρειες "Επιλογή γλώσσας" Στη σελίδα 53.*

► Κατάσταση αναμονής

Στο είδος λειτουργίας Λειτουργία "☒" το DTCO 1381 γυρίζει μετά από περ. 1 λεπτά στην λειτουργία ετοιμότητας υπό τις εξής προϋποθέσεις:

- σβηστή ανάφλεξη οχήματος
- και απουσία μηνυμάτων.

☞ Μετά την απενεργοποίηση της ανάφλεξης η ένδειξη οθόνης ρυθμίζεται σε μια προκαθορισμένη τιμή. Μετά από άλλο ένα λεπτό (συγκεκριμένη τιμή πελάτη) σβήνει η οθόνη. Προαιρετικά, για έναν ευκολότερο χειρισμό της συσκευής για κάποιο χρόνο μετά την απενεργοποίηση ανάφλεξης, μπορεί να ρυθμιστεί μια περαιτέρω τιμή ρύθμισης.

Εάν το DTCO 1381 επανέλθει από τη λειτουργία αναμονής μέσω πίεσης ενός πλήκτρου, ενεργοποιείται πάλι ο φωτισμός οθόνης στη λειτουργία ετοιμότητας. Αυτή η πίεση πλήκτρων εξυπηρετεί την επαναφορά και δεν οδηγεί σε περαιτέρω ενέργεια.

Κατά την αποχώρηση από τη λειτουργία αναμονής, σε σταματημένο όχημα, το DTCO 1381 γυρίζει στην τελευταία επιλεγμένη κανονική οθόνη.

☞ Εάν έχει επιλεγεί πολύ υψηλή τιμή ρύθμισης φωτισμού για μια παραλλαγή ADR, η τιμή αυτή μειώνεται.

► VDO GeoLoc *

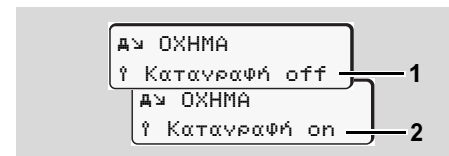

VDO GeoLoc

Έχετε τη δυνατότητα να ενεργοποιήσετε **(2)** ή απενεργοποιήσετε **(1)** την εγγραφή των δεδομένων θέσης και οχήματος.

➔ *Δείτε λεπτομέρειες "Ενεργο-/Απενεργοποίηση καταχώρισης οχήματος" Στη σελίδα 70.*

► Υποδείξεις μετά από ανάφλεξη on/off

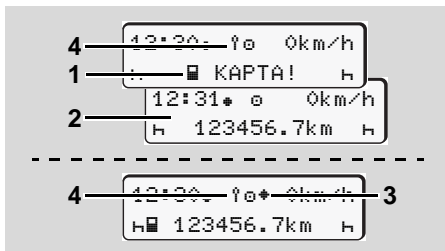

Υποδείξεις μετά από ανάφλεξη on/off

Ανάφλεξη ενεργή: Αν δεν υπάρχει κάρτα ταχογράφου στην υποδοχή κάρτας 1, εμφανίζεται για περ. 20 δευτερόλεπτα η υποδείξη (1) και στη συνέχεια η τυπική ένδειξη (2).

Μετά την εισαγωγή της κάρτας οδηγού και την χειροκίνητη προσθήκη, αναβοσβήνει το σύμβολο (4) για περ. 5 δευτερόλεπτα. Αυτό σημαίνει ότι έχει ενεργοποιηθεί η καταχώριση.

Ανάφλεξη ανενεργή: Το σύμβολο (3) υποδεικνύει ότι υπάρχει λειτουργία IMS. (IMS = Independent Motion Signal = Ανεξάρτητο σήμα κίνησης)
Το σύμβολο (4) σημαίνει ότι η λειτουργία VDO GeoLoc είναι ενεργοποιημένη.

► Πρότυπη (ες) ένδειξη (ενδείξεις)

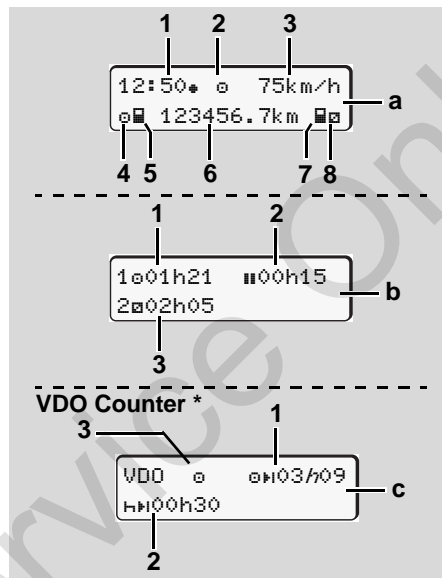

Πρότυπες ενδείξεις κατά τη διαδρομή

Μόλις το όχημα αρχίσει να κινείται και δεν εμφανιστεί κανένα μήνυμα, προβάλλεται η προηγούμενη ρυθμισμένη πρότυπη ένδειξη.

Μέσω πίεσης ενός επιθυμητού πλήκτρου του μενού μπορείτε να αλλάξετε τις

επιθυμητές πρότυπες ενδείξεις (a), (b) ή (c).

Πρότυπη ένδειξη (a):

- (1) Ώρα με σύμβολο "⌚" = Τοπική ώρα χωρίς σύμβολο "⌚" = Ώρα UTC
- (2) Ένδειξη του είδους λειτουργίας «Λειτουργία»
- (3) Ταχύτητα
- (4) Ενέργεια οδηγού 1
- (5) Σύμβολο κάρτας οδηγού 1
- (6) Συνολικά χιλιόμετρα
- (7) Σύμβολο κάρτας οδηγού 2
- (8) Ενέργεια οδηγού 2

Πρότυπη ένδειξη (b):

- (1) Χρόνος οδήγησης "⌚" οδηγός 1 από έναν έγκυρο χρόνο διαλείμματος.
- (2) Ισχύων χρόνος διαλείμματος "⌚" σε επιμέρους διαλείμματα τουλάχιστο 15 λεπτών και επακόλουθων 30 λεπτών, σύμφωνα με τον Κανονισμό (Ε.Κ.) Αρ. 561/2006.
- (3) Χρόνος του οδηγού 2: Τρέχουσα ετοιμότητα ενέργειας "⌚" και διάρκεια της ενέργειας.

☞ Σε περίπτωση που η κάρτα οδηγού λείπει, εμφανίζονται οι χρόνοι, που έχουν αντιστοιχιστεί στις εκάστοτε θήκες κάρτας "1" ή "2".

Επιλογή: Μετρητής VDO Counter * (c)

- (1) Υπολειπόμενος χρόνος οδήγησης "⊕⊕" ("h" αναβοσβήνει = αυτό το τμήμα της ένδειξης είναι ενεργό την παρούσα στιγμή).
- (2) Επόμενος έγκυρος χρόνος διαλείμματος / Ημερήσιος ή εβδομαδιαίος χρόνος ανάπαυσης "h⊕"
 - ☛ Δείτε λεπτομέρειες "Μετρητής VDO Counter **" Στη σελίδα 55.
- (3) προβλέπεται η προκαθορισμένη δραστηριότητα.

► Προβολή στοιχείων με ακινητοποιημένο όχημα

Όταν το όχημα είναι στάσιμο και η κάρτα έχει τοποθετηθεί στη θέση της μπορείτε να καλέσετε τις επόμενες πληροφορίες της κάρτας οδηγού.
 ☛ Δείτε "Επιλογή λειτουργιών μενού" Στη σελίδα 52.

► Προβολή μηνυμάτων

Ανεξάρτητα από την ένδειξη που εμφανίζεται τη δεδομένη στιγμή και από το αν το όχημα είναι ακινητοποιημένο ή κινείται, η εμφάνιση μηνυμάτων έχει προτεραιότητα.

☛ Δείτε "Εμφάνιση μηνύματος" Στη σελίδα 74.

► Κατάσταση κατασκευής

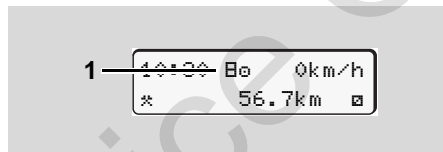

Προβολή κατάστασης κατασκευής

Αν το DTCO 1381 δεν έχει ενεργοποιηθεί ακόμη ως συσκευή ελέγχου, εμφανίζεται η "Κατάσταση κατασκευής", σύμβολο "E" (1). Πέρα από την κάρτα συνεργείου, το DTCO 1381 δεν αποδέχεται καμία άλλη κάρτα ταχογράφου!

Φροντίστε αμέσως ώστε το DTCO 1381 να τεθεί σωστά σε λειτουργία σε ένα εξουσιοδοτημένο συνεργείο.

► Εκτός εύρους

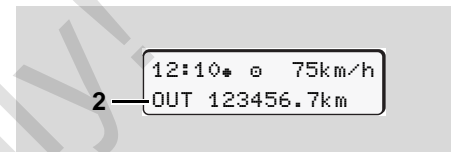

Πρότυπη ένδειξη (a): Ένδειξη εκτός εύρους
 Το αυτοκίνητο κινείται εκτός της περιοχής ισχύος του κανονισμού, σύμβολο "OUT" (2).

Τη λειτουργία αυτή μπορείτε να τη ρυθμίσετε από το μενού.

☛ Δείτε "Εισαγωγή αρχής / τέλους εκτός εύρους" Στη σελίδα 68.

Οι επόμενες διαδρομές μπορούν να είναι έξω από τον τομέα ισχύος:

- Διαδρομές σε μη δημόσιους δρόμους.
- Διαδρομές έξω από χώρες AETR.
- Διαδρομές κατά τις οποίες το συνολικό βάρος του οχήματος δεν απαιτεί σύμφωνη με τις προδιαγραφές χρήση του DTCO 1381.

Μέσω πίεσης ενός επιθυμητού πλήκτρου του μενού μπορείτε να αλλάζετε τις επιθυμητές πρότυπες ενδείξεις (b) ή (c) *,
 ☛ Δείτε σελίδα 19.

► Οχηματαγωγό ή αμαξοστοιχία

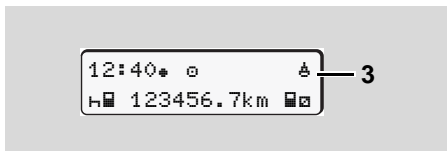

Πρότυπη ένδειξη (a): Ένδειξη οχηματαγωγού ή αμαξοστοιχίας

Το όχημα βρίσκεται σε οχηματαγωγό ή αμαξοστοιχία, σύμβολο "♁" **(3)**.

Τη λειτουργία αυτή μπορείτε να τη ρυθμίσετε από το μενού.

► Δείτε "Εισαγωγή πλοίου/τρένου αρχής" Στη σελίδα 68.

👉 Προσέξτε ότι πριν από τη μεταφορά του οχήματος, αυτή η λειτουργία και η παρούσα της δραστηριότητα θα έχουν ρυθμιστεί.

Μέσω πίεσης ενός επιθυμητού πλήκτρου του μενού μπορείτε να αλλάξετε τις επιθυμητές πρότυπες ενδείξεις **(b)** ή **(c)** *,
► δείτε σελίδα 19.

► Συμπεριφορά σε ελάχιστη τάση / υπέρταση

👉 Εάν σε περίπτωση υπερτάσης ή υποτάσης μια από τις υποδοχές κάρτας είναι ανοιχτή, τοποθετήστε μια κάρτα ταχογράφου.

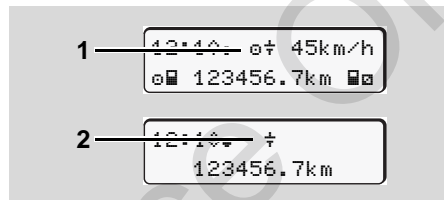

Πρότυπη ένδειξη (a): Βλάβη στην τάση τροφοδοσίας

Μια αντίστοιχη ελάχιστη ή πολύ υψηλή τάση τροφοδοσίας του DTCO 1381 απεικονίζεται στην πρότυπη ένδειξη **(a)** ως ακολούθως:

Περίπτωση 1: "♁" **(1)** Ελάχιστη τάση ή

👉 Σε περίπτωση υπερτάσης απενεργοποιείται η οθόνη και μπλοκάρονται τα πλήκτρα.

Το DTCO 1381 αποθηκεύει τις ενέργειες κανονικά. Δεν είναι δυνατές οι λειτουργίες εκτύπωσης και εμφάνισης δεδομένων καθώς και η τοποθέτηση ή αφαίρεση μιας κάρτας ταχογράφου!

Περίπτωση 2: "⚡" **(2)**

Η περίπτωση αυτή αντιστοιχεί σε διακοπή τάσης. Αυτόματα εμφανίζεται η πρότυπη ένδειξη **(a)**. Ο DTCO 1381 δεν μπορεί να εκτελέσει τη λειτουργία του ως συσκευή ελέγχου! Οι ενέργειες του οδηγού δεν καταγράφονται.

► Διακοπή τάσης

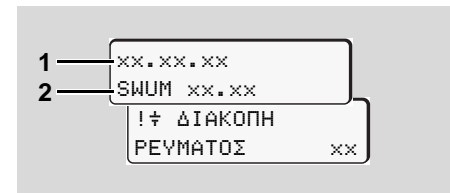

Προβολή του μηνύματος "Διακοπή ρεύματος"

Μόλις υπάρχει πάλι τάση, τότε εμφανίζεται για περ. 5 δευτερόλεπτα η έκδοση του λογισμικού λειτουργίας **(1)** και η έκδοση της μονάδας αναβάθμισης λογισμικού **(2)**.

Στη συνέχεια το DTCO 1381 εμφανίζει μήνυμα «Διακοπής τάσης».



Σε σωστή τάση οχήματος εμφανίζεται μόνιμα το σύμβολο "±" στην ένδειξη, παρακαλούμε επισκεφθείτε ένα ειδικό συνεργείο! Σε περίπτωση βλάβης του DTCO 1381 είστε υποχρεωμένοι να σημειώσετε τις ενέργειες χειρόγραφα.
 ➔ Δείτε "Χειρόγραφη καταχώρηση ενεργειών" Στη σελίδα 41.

► **Σφάλμα στην επικοινωνία καρτών**

Εάν προκύψει σφάλμα στην επικοινωνία καρτών στο DTCO 1381, ζητείται από τον οδηγό να απομακρύνει την κάρτα του.

ΕΞΑΝΩΣΤΕ
ΤΗΝ ΚΑΡΤΑ XX

Κατά τη διάρκεια της εξέδου κάρτας γίνεται νέα προσπάθεια επικοινωνίας με την κάρτα. Εάν αποτύχει και αυτή η απόπειρα, εκκινείται αυτόματα μια

εκτύπωση των δραστηριοτήτων που αποθηκεύτηκαν τελευταία για αυτή την κάρτα.



Με αυτή την εκτύπωση ο οδηγός είναι σε θέση ωστόσο να τεκμηριώσει τις δραστηριότητές του. Ο οδηγός πρέπει να υπογράψει την εκτύπωση.

Επίσης ο οδηγός μπορεί να συμπληρώσει στην εκτύπωση όλες τις δραστηριότητες (εκτός των ωρών οδήγησης) μέχρι μια νέα εισαγωγή της κάρτας οδηγού.



Ο οδηγός μπορεί επίσης να κάνει μια ημερήσια εκτύπωση της μονάδας οχήματος και να συμπληρώσει και υπογράψει τις επιπρόσθετες δραστηριότητες του έως την επόμενη εισαγωγή της κάρτας.



Σε απουσία μεγάλης διάρκειας, π.χ. κατά τη διάρκεια χρόνου ανάπαυσης ημέρας ή εβδομάδας, πρέπει να απομακρυνθεί η κάρτα οδηγού από την υποδοχή κάρτας.

■ Μπροστινή διασύνδεση

► Ρυθμίσεις στον ταχογράφο

Μέσω της μπροστινής διασύνδεσης μπορούν να διεξαχθούν διαφορετικές ρυθμίσεις από τον οδηγό ή τον επιχειρηματία (με κάρτα επιχείρησης). Εδώ περιλαμβάνονται π.χ.:

- Εισαγωγή του αριθμού κυκλοφορίας και της χώρας έγκρισης
- Ένδειξη του μετρητή VDO
- Τηλεχειριστήριο
- Αλλαγή δραστηριότητας σε απενεργοποίηση ανάφλεξης
- Αναγνώριση κατάστασης D1/D2
- Λογότυπο για τις εκτυπώσεις
- Υπενθυμίσεις για λήψεις
- Καταχώριση προφίλ ταχύτητας και αριθμού στροφών
- Προειδοποίηση για επικείμενη υπέρβαση ταχύτητας.

► Τηλεχειριστήριο του DTCO 1381

Με ένα DTCO SmartLink σε συνδυασμό με μια εφαρμογή σε συσκευή συμβατή με Bluetooth ή συσκευές ελέγχου μπορεί να γίνει χειρισμός εξ αποστάσεως του DTCO 1381.

Ο οδηγός μπορεί να ενεργοποιήσει στο DTCO 1381 το τηλεχειριστήριο και να συνδέσει μέσω ενός κλειδιού τον ταχογράφο με την κινητή του συσκευή.

➔ *Δείτε λεπτομέρειες “Ενεργοποίηση τηλεχειριστηρίου” Στη σελίδα 67.*

► Εισαγωγή του αριθμού κυκλοφορίας

Η εισαγωγή του αριθμού κυκλοφορίας καθώς και του εγκεκριμένου κράτους μέλους μπορεί να γίνει και μέσω μιας εφαρμογής σε συνδυασμό με το DTCO SmartLink.

Service Only!

Τρόπος λειτουργίας "Επιχείρηση"

Λειτουργίες της κάρτας επιχείρησης

Τοποθέτηση κάρτας επιχείρησης

Προετοιμασία για λήψη δεδομένων

Αφαίρεση κάρτας επιχείρησης

Service Only

■ Λειτουργίες της κάρτας επιχείρησης



Η επιχείρηση φροντίζει για την σύμφωνη με τους κανονισμούς χρήση της κάρτας (ή των καρτών) επιχείρησης.

Παρακαλούμε προσέξτε για τους κανονισμούς που ισχύουν στην χώρα σας!

3

Η κάρτα επιχείρησης αναγνωρίζει μια επιχείρηση και συνδέει κατά την πρώτη τοποθέτηση την επιχείρηση στο DTCO 1381. Έτσι εξασφαλίζονται δικαιώματα πρόσβασης στα δεδομένα που υπάρχουν για την επιχείρηση.

Η τοποθετημένη κάρτα επιχείρησης σάς δίνει δικαίωμα για τις παρακάτω λειτουργίες:

- Η σύνδεση ή αποσύνδεση της επιχείρησης σε αυτό το DTCO 1381, για παράδειγμα σε πώληση οχήματος, λήξη της ενοικίασης οχήματος κ.λπ.
- Μπορεί να απαιτηθεί (μια φορά) η εισαγωγή του κράτους μέλους και του υπηρεσιακού αριθμού κυκλοφορίας του οχήματος.

- Πρόσβαση σε δεδομένα της μαζικής μνήμης και ιδίως σε δεδομένα που αφορούν συγκεκριμένα αυτήν την επιχείρηση.
- Πρόσβαση σε δεδομένα της τοποθετημένης κάρτας οδηγού.
- Προβολή, εκτύπωση ή λήψη δεδομένων μέσω της αντίστοιχης θύρας.



Η κάρτα επιχείρησης έχει σχεδιαστεί αποκλειστικά για τη διαχείριση δεδομένων της επιχείρησης και δεν χρησιμοποιείται για οδήγηση! Εάν οδηγείτε με την κάρτα επιχείρησης, τότε εμφανίζεται ένα μήνυμα.

Σε ορισμένα κράτη μέλη η λήψη των δεδομένων τακτικά είναι υποχρεωτική. Λήψη των δεδομένων από τη μαζική μνήμη γίνεται στις παρακάτω περιπτώσεις:

- Αγορά του οχήματος,
- Ακινητοποίηση του οχήματος,

- Αντικατάσταση του DTCO 1381 σε περίπτωση ελαττώματος.

► Λειτουργίες μενού στον τρόπο λειτουργίας "Επιχείρηση"

Η πλοήγηση στις λειτουργίες μενού γίνεται κατά βάση πάντα με το ίδιο μοτίβο.

➔ Δείτε "Επιλογή λειτουργιών μενού" Στη σελίδα 52.

Αν, ωστόσο, η κάρτα επιχείρησης βρίσκεται στην υποδοχή κάρτας 2, είναι κλειδωμένα όλα τα κύρια μενού που είναι αντιστοιχισμένα στην υποδοχή κάρτας 2.

➔ Δείτε "Κλειδωμα μενού!" Στη σελίδα 62.

Στην περίπτωση αυτή μπορείτε να εμφανίζετε, να εκτυπώνετε ή να λαμβάνετε μόνο τα δεδομένα μιας κάρτας οδηγού που είναι τοποθετημένη στην υποδοχή κάρτας 1.

➔ Δείτε "Επισκόπηση της δομής μενού" Στη σελίδα 60.

■ Τοποθέτηση κάρτας επιχείρησης

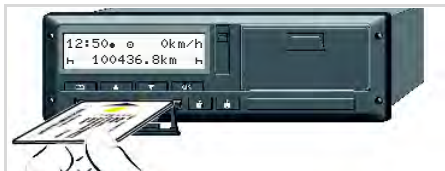

Τοποθέτηση κάρτας επιχείρησης

1. Σε παραλλαγές ADR ενεργοποιείτε εάν απαιτείται την ανάφλεξη.
2. Κρατήστε ένα από τα δύο συνδυαζόμενα πλήκτρα πατημένο για περισσότερα από 2 δευτερόλεπτα. Ανοίγει η αντίστοιχη υποδοχή κάρτας.
3. Ανοίξτε την επικάλυψη της υποδοχής κάρτας.
4. Τοποθετήστε την κάρτα επιχείρησης με το τσιπ προς τα επάνω και το βέλος προς τα εμπρός στην υποδοχή κάρτας.
5. Κλείστε την επικάλυψη και ωθήστε την υποδοχή κάρτας μέσα, έως ότου να κομπώσει.

-  Η κάρτα επιχείρησης καθορίζει τη γλώσσα στην ένδειξη. Εναλλακτικά, μπορείτε να ρυθμίσετε μεμονωμένα τη γλώσσα προτίμησής σας.
 ➔ Δείτε "Επιλογή γλώσσας" Στη σελίδα 53.

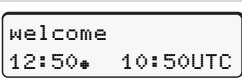
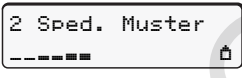
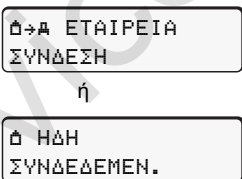
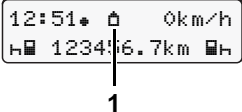
Βήμα / Μενού	Εξήγηση / Σημασία
6. 	Κείμενο υποδοχής: για περ. 3 δευτερόλεπτα εμφανίζεται η ρυθμισμένη τοπική ώρα "12:50" και η ώρα UTC "10:50UTC" (Χρονική μετάθεση = 2 ώρες).
7. 	Εμφανίζεται το όνομα της επιχείρησης. Μια γραμμή προόδου υποδεικνύει την ανάγνωση της κάρτας επιχείρησης. Εάν απαιτείται το DTCO 1381 σας ζητά να εισάγετε τον υπηρεσιακό αριθμό κυκλοφορίας. <ul style="list-style-type: none"> • Επιλέξτε "Ναι" και επιβεβαιώστε με το πλήκτρο OK, ➔ <i>δείτε σελίδα 28.</i>
8. 	Κατά την πρώτη τοποθέτηση της κάρτας επιχείρησης γίνεται αυτόματα η σύνδεση της επιχείρησης στο DTCO 1381. Η λειτουργία φραγής επιχείρησης είναι ενεργοποιημένη. Έτσι διασφαλίζεται ότι προσπατεύονται τα δεδομένα της επιχείρησης!
9. 	Μετά την επιτυχή ανάγνωση εμφανίζεται η τυπική ένδειξη. Το DTCO 1381 βρίσκεται στον τρόπο λειτουργίας "Επιχείρηση", σύμβολο "♣" (1).

► Εισαγωγή υπηρεσιακού αριθμού κυκλοφορίας

Βήμα / Μενού	Εξήγηση / Σημασία
1.	Εμφανίζεται η παρακείμενη ερώτηση, <ul style="list-style-type: none"> • επιλέξτε "Ναι" και επιβεβαιώστε.
2.	<ul style="list-style-type: none"> • Επιλέξτε τη χώρα και επιβεβαιώστε. Αναβοσβήνει η πρώτη θέση προς εισαγωγή "-". <ul style="list-style-type: none"> • Επιλέξτε τον επιθυμητό χαρακτήρα και επιβεβαιώστε. • Επαναλάβετε τη διαδικασία, μέγιστο 13 θέσεις.
3.	<ul style="list-style-type: none"> • Αν απαιτούνται λιγότεροι χαρακτήρες πατήστε το πλήκτρο OK. • Επιβεβαιώστε άλλη μια φορά την εισαγωγή με το πλήκτρο OK.
4. Αυτόματα ακολουθεί μια εκτύπωση ελέγχου.	
5.	<ul style="list-style-type: none"> • Ελέγξτε την εισαγωγή σας! • "Επιλέξτε "Ναι" και επιβεβαιώστε. • Στην περίπτωση που ο αριθμός κυκλοφορίας είναι λανθασμένος, επιλέξτε το "Όχι" και επιβεβαιώστε. Εμφανίζεται το βήμα 1, επαναλάβετε την εισαγωγή.

Παρατήρηση: Η εισαγωγή του υπηρεσιακού αριθμού κυκλοφορίας γίνεται μια φορά μόνο. Καταχωρίστε τον αριθμό στο DTCO 1381 ακριβώς όπως αναφέρεται στην πινακίδα του οχήματος. Οποιαδήποτε επιπρόσθετη αλλαγή είναι δυνατή μόνο μέσω ενός εξουσιοδοτημένου συνεργείου το οποίο διαθέτει κάρτα συνεργείου.

Εισαγωγή:

Επιλέξτε την επιθυμητή λειτουργία με το πλήκτρο ή και επιβεβαιώστε την επιλογή με το πλήκτρο **OK**.

Διόρθωση της εισαγωγής:

Πλοηγηθείτε με το πλήκτρο βαθμιδωτά προς τα πίσω στην προηγούμενη θέση και επαναλάβετε την (τις) εισαγωγή (ές).

Εκτύπωση: Τεχνικά στοιχεία

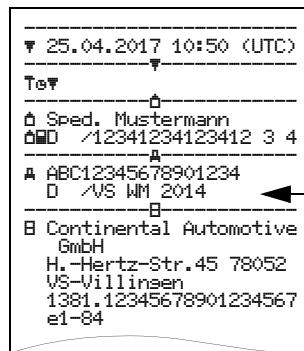

■ Προετοιμασία για λήψη δεδομένων



Κίνδυνος έκρηξης!

Παρακαλούμε προσέξτε τις οδηγίες για μεταφορά και χειρισμό επικίνδυνου υλικού σε επικίνδυνα περιβάλλοντα από εκρήξεις.

Κατά τη φόρτωση και εκφόρτωση επικίνδυνου υλικού ...

- **πρέπει το κάλυμμα (1) να είναι κλειστό**
- **και δεν επιτρέπεται να ακολουθήσει φόρτωση των πληροφοριών.**

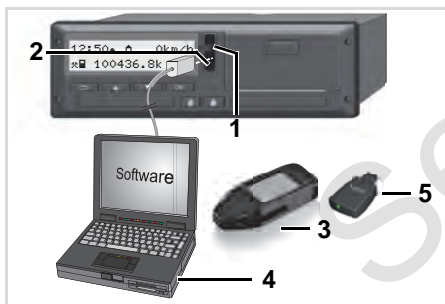

Σύνδεση στη θύρα λήψης δεδομένων

1. Ανοίξτε το καπάκι επικάλυψης (1) προς τα επάνω.
2. Συνδέστε το φορητό υπολογιστή (4) με το σύστημα φόρτωσης (2).
3. Ξεκινήστε το λογισμικό ανάγνωσης.
4. Ή βάλτε το κλειδί φόρτωσης (3) στη διασύνδεση φόρτωσης.



Με ένα DTCO SmartLink (5) είναι δυνατή η επικοινωνία μεταξύ του DTCO 1381 και μιας συσκευής με δυνατότητα Bluetooth.



6

Πρότυπη ένδειξη (α): Ο χαρακτηρισμός της μεταβίβασης δεδομένων λειτουργεί

Κατά τη μεταφορά πληροφοριών εμφανίζεται το σύμβολο (6).



Σε καμία περίπτωση μη διακόψετε τη ζεύξη με τη διασύνδεση λήψης. Μην αφήνετε στην έκδοση ADR * την ανάφλεξη ενεργοποιημένη.

5. Μετά τη φόρτωση των δεδομένων, κλείστε οπωσδήποτε πάλι το κάλυμμα (1).

Σήμανση των δεδομένων

Πριν τη λήψη των δεδομένων, το DTCO 1381 εφαρμόζει στα αντιγραμμένα δεδομένα μια ψηφιακή σφραγίδα (σήμανση). Με βάση αυτή τη σφραγίδα μπορούν τα δεδομένα αυτά να αντιστοιχιστούν στο DTCO 1381 και να ελεγχθούν όσον αφορά την πληρότητα και τη γνησιότητά τους.

Λήψη μέσω ελέγχου τηλεχειρισμού * (τηλεχειριστήριο)

Με ένα σύστημα διαχείρισης στόλου μπορούν να ληφθούν κατόπιν επιτυχούς επαλήθευσης μιας κάρτας επιχείρησης τα πληροφοριακά δεδομένα, ακόμα και με τηλεχειρισμό.



Λεπτομερείς πληροφορίες σχετικά με το λογισμικό ανάγνωσης θα βρείτε στην αντίστοιχη τεκμηρίωση!

■ Αφαίρεση κάρτας επιχείρησης





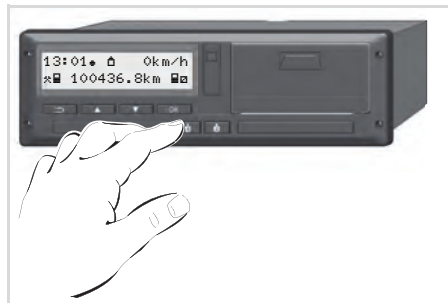

 Μπορείτε να αφαιρέσετε την κάρτα επιχείρησης από την υποδοχή μόνο ενώ το όχημα είναι ακινητοποιημένο!

3

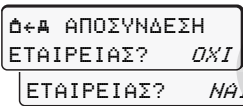
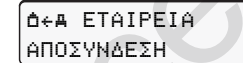
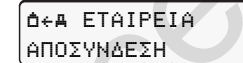

Αίτηση αποβολής κάρτας επιχείρησης

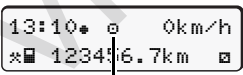
1. Σε παραλλαγές ADR ενεργοποιείτε εάν απαιτείται την ανάφλεξη.
2. Πιέστε για να εξέλθει η κάρτα από την υποδοχή κάρτας 1 ή την υποδοχή κάρτας 2; ➔ *δείτε σελίδα 14.*

Βήμα / Μενού	Εξήγηση / Σημασία
3. 	Εμφανίζεται το όνομα της επιχείρησης. Μια ράβδος προόδου υποδεικνύει τη μετάδοση δεδομένων από το DTCO 1381 στην κάρτα επιχείρησης.
4.   	Διατήρηση σύνδεσης επιχείρησης <ul style="list-style-type: none"> • Επιλέξτε "Οχι" με τα πλήκτρα  /  και επιβεβαιώστε με το πλήκτρο . Αποσύνδεση επιχείρησης <ul style="list-style-type: none"> • Επιλέξτε "Ναι" και επιβεβαιώστε με το πλήκτρο . <p>Η λειτουργία φραγής επιχείρησης είναι απενεργοποιημένη. Η φραγή, ωστόσο, για τα αποθηκευμένα δεδομένα της επιχείρησής σας διατηρείται για άλλες επιχειρήσεις.</p>
5.  	<p>Η κάρτα επιχείρησης αποδεσμεύεται, εμφανίζεται η τυπική ένδειξη.</p> <p>Μπορεί προηγουμένως να εμφανιστεί μία υπόδειξη ότι η περιοδική μετεξέταση επίκειται ή ότι η ισχύς της κάρτας επιχείρησης λήγει, ➔ <i>δείτε σελίδα 86.</i></p> <p>Το DTCO 1381 βρίσκεται πάλι σε τρόπο λειτουργίας "Λειτουργία", σύμβολο  (1).</p>

Τρόπος λειτουργίας "Λειτουργία"

Τοποθέτηση κάρτας (-ών) οδηγού

Ρύθμιση ενεργειών

Φόρτωση των δεδομένων της κάρτας οδηγού

Αφαίρεση κάρτας (-ών) οδηγού

Αλλαγή οδηγού / οχήματος κατά τη λειτουργία

■ Τοποθέτηση κάρτας (-ών) οδηγού



Οδηγός-1

Υπόδειξη μετά από ενεργοποίηση ανάφλεξης: Λείπει η κάρτα οδηγού στην υποδοχή κάρτας 1.



Σύμφωνα με τη σωστή διαδικασία βάσει του κανονισμού και προς όφελος της κυκλοφοριακής ασφάλειας, συνιστάται να τοποθετείτε την κάρτα οδηγού μόνο ενώ το όχημα είναι ακινητοποιημένο!

Η τοποθέτηση της κάρτας οδηγού είναι δυνατή και κατά τη διαδρομή, ωστόσο αυτή η διαδικασία καταχωρείται ως συμβάν και αποθηκεύεται!

➔ Δείτε "Εμφάνιση μηνύματος" Στη σελίδα 74.

1. Σε παραλλαγές ADR ενεργοποιείτε εάν απαιτείται την ανάφλεξη.
2. Κρατήστε ως **Οδηγός-1** πατημένο το πλήκτρο συνδυασμού Οδηγός-1 για περισσότερο από 2 δευτερόλεπτα. Η υποδοχή κάρτας ανοίγει.
3. Ανοίξτε την επικάλυψη της υποδοχής κάρτας.
4. Τοποθετήστε την κάρτα οδηγού με το τσιπ προς τα επάνω και το βέλος προς τα εμπρός στην υποδοχή κάρτας.
5. Κλείστε την επικάλυψη και ιωθήστε την υποδοχή κάρτας μέσα, έως ότου να κουμπώσει.
6. Η παρακάτω διαδικασία γίνεται μέσω μενού, ➔ *δείτε σελίδα 33*.
7. Μόλις διαβαστεί η κάρτα οδηγού για τον Οδηγό-1, ο **Οδηγός-2** τοποθετεί την κάρτα οδηγού του στην υποδοχή κάρτας-2.

Παρατήρηση

Η πλοήγηση μέσω των μενού γίνεται στη γλώσσα της τοποθετημένης κάρτας. Εναλλακτικά, μπορείτε να ρυθμίσετε μεμονωμένα τη γλώσσα προτίμησής σας.

Οι λειτουργίες μενού για την ένδειξη και την εκτύπωση δεδομένων οδηγού είναι διαθέσιμες μόνο εάν έχει εισαχθεί μια αντίστοιχη κάρτα. Έτσι π.χ. το στοιχείο μενού "Εκτύπωση Οδηγού 2" εμφανίζεται μόνο, εάν έχει εισαχθεί στην υποδοχή κάρτας 2 μια κάρτα οδηγού.
➔ Δείτε "Επισκόπηση της δομής μενού" Στη σελίδα 60.

► Χειροκίνητη εισαγωγή



Σύμφωνα με τον κανονισμό, οι δραστηριότητες οι οποίες δεν μπορούν να καταχωρηθούν στην κάρτα οδηγού, πρέπει να συμπληρωθούν μέσω χειροκίνητης εισαγωγής. (Λεπτομέρειες για δραστηριότητες, ➔ *δείτε σελίδα 40.*)



4. Τρόπος λειτουργίας "Λειτουργία"

Τοποθέτηση κάρτας (-ών) οδηγού

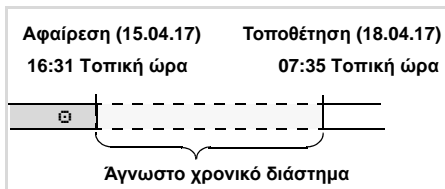

Παράδειγμα για άγνωστο χρονικό διάστημα

Μετά από κάθε τοποθέτηση της κάρτας οδηγού είναι δυνατά τα ακόλουθα σενάρια εισαγωγής:

- Συμπλήρωση ενέργειας ανάπαυσης "H": Παράδειγμα 1, ➔ *δείτε σελίδα 37*.
- Συνέχιση βάρδιας: Παράδειγμα 2, ➔ *δείτε σελίδα 38*.
- Συνέχιση βάρδιας, ολοκλήρωση και/ή προκαθορισμός δραστηριοτήτων σε μια βάρδια: Παράδειγμα 3, ➔ *δείτε σελίδα 39*.

Βασική διαδικασία

- Επιλέξτε την επιθυμητή λειτουργία, ενέργεια ή την αριθμητική τιμή με τα πλήκτρα / στο πεδίο εισαγωγής.
- Επιβεβαιώστε την επιλογή με το πλήκτρο

1. welcome
07:35* 05:35UTC

Κείμενο υποδοχής: για περ. 3 δευτερόλεπτα εμφανίζεται η ρυθμισμένη τοπική ώρα "07:35*" και η ώρα UTC "05:35UTC" (Χρονική μετάθεση = 2 ώρες).

2. 1 Maier
---- *

Εμφανίζεται το επίθετο του οδηγού. Μια γραμμή προόδου υποδεικνύει την ανάγνωση της κάρτας οδηγού.

3. ΤΕΛΕΥΤ ΚΑΤΑΓΡΑΦΗ
15.04.17 16:31*

Για περ. 4 δευτερόλεπτα εμφανίζεται η ημερομηνία και η ώρα της τελευταίας αφαίρεσης κάρτας σε τοπική ώρα (Σύμβολο "*").

4. 1M ΕΠΙΠΡΟΣΘΕΤΑ?
OXI
NAI

- Αν δεν θέλετε να συμπληρώσετε **καμία ενέργεια**, επιλέξτε "Οχι"; συνέχεια δείτε το βήμα 9.
- Με το "Ναι" το DTCO 1381 σας ζητά να διεξάγετε χειροκίνητες εισαγωγές.

5. M 15.04.17 16:31
H 18.04.17 07:35

"M" = Χειροκίνητη εισαγωγή;
"H" = το πεδίο εισαγωγής της ενέργειας αναβοσβήνει

Εμφανίζεται η χρονική περίοδος μεταξύ της αφαίρεσης (1η σειρά) και της τρέχουσας διαδικασίας τοποθέτησης (2η σειρά) σε τοπική ώρα.

6. M 15.04.17 16:31
* 16.04.17 07:35
* 16.04.17 09:35

2η σειρά = μπλοκ εισαγωγής

4

Τοποθέτηση κάρτας (-ών) οδηγού

4. Τρόπος λειτουργίας "Λειτουργία"

Σταδιακά μπορείτε να εισάγετε λογικά πιθανές μεταβλητές (πεδία εισαγωγής που αναβοσβήνουν) με την ακόλουθη σειρά:
"Ενέργεια - Ημέρα - Μήνας - Έτος - Ωρα - Λεπτά".

Η διαδικασία ολοκληρώνεται όταν έχει επιτευχθεί η χρονική στιγμή της διαδικασίας τοποθέτησης.

Η ακόλουθη προτροπή εμφανίζεται πριν από την επιβεβαίωση των χειροκίνητων εισαγωγών.

7. *|> ΑΡΧΗ ΧΩΡΑΣ
:E

*|> ΑΡΧΗ ΠΕΡΙΟΧΗΣ
E AN

- Επιλέξτε τη χώρα και επιβεβαιώστε.
- Εάν απαιτείται επιλέξτε περιοχή και επιβεβαιώστε.
- Με το πλήκτρο  μπορείτε να ακυρώσετε την εισαγωγή χώρας.

8. 1M ΕΠΙΒΕΒΑΙΩΣΗ
ΕΙΣΟΔΟΥ? ΝΑΙ
ΕΙΣΟΔΟΥ? ΟΧΙ

- Επιβεβαιώστε την εισαγωγή με το "Ναι".
- Επιλέξτε το "Οχι".
➔ Δείτε "Δυνατότητες διόρθωσης" Στη σελίδα 35.

9. 07:36* @ 0km/h
 123456.7km Η

Εμφανίζεται η κανονική ένδειξη (a). Τα σύμβολα του συμβόλου κάρτας που εμφανίστηκαν προηγούμενα έχουν την ακόλουθη σημασία:

- " _ " Η κάρτα οδηγού βρίσκεται στη θήκη κάρτας.
- " = " Μπορείτε να αρχίσετε την οδήγηση, έχει ολοκληρωθεί η ανάγνωση των σχετικών δεδομένων.

 Το σύμβολο «=» προβάλλεται και για τις δύο υποδοχές καρτών.

Όταν εισαχθούν οι κάρτες για Οδηγό-1 και Οδηγό-2, μπορεί να ξεκινήσει η διαδρομή, μόλις προβληθεί το σύμβολο «=» για Οδηγό-1 και Οδηγό-2

Η έναρξη της διαδρομής τερματίζει κάθε μη αυτόματη εισαγωγή που έχει ξεκινήσει. Ακόμα εκκρεμούσες μη αυτόματες εισαγωγές για την άλλη υποδοχή κάρτας δεν είναι πλέον δυνατές.

 Κατά τη διαδικασία ανάγνωσης της κάρτας οδηγού, δεν είναι προσωρινά δυνατές ορισμένες λειτουργίες:

- Κλήση λειτουργιών μενού
- Ζήτηση μιας κάρτας ταχογράφου

Αν πατήσετε ένα πλήκτρο μενού ή το πλήκτρο εξαγωγής, εμφανίζεται ένα μήνυμα.



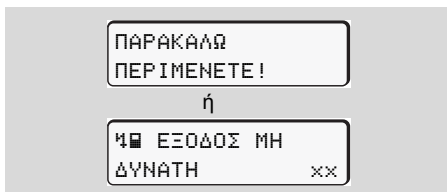

► Δυνατότητες διόρθωσης

Απευθείας στο μπλοκ εισαγωγής μπορείτε να επιλέξετε τις πιθανές μεταβλητές με το πλήκτρο **↵** (βήμα επιστροφής) και να διορθώσετε.

Στην περίπτωση που απαντήσετε αρνητικά στην ερώτηση: "Επιβεβαίωση εισαγωγής M;", εμφανίζεται στη συνέχεια το βήμα 4 και μετά το πρώτο πλήρες μπλοκ εισαγωγής (Βήμα 5).

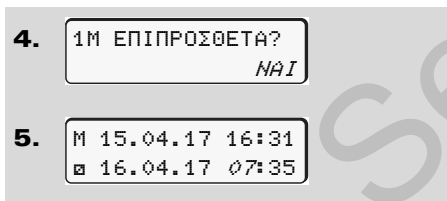

Μπορείτε τώρα να διορθώσετε τις πιθανές μεταβλητές διαδοχικά.

☞ Πατώντας και κρατώντας το πλήκτρο **OK** μεταπηδάτε στο επόμενο πεδίο εισαγωγής ή στο επόμενο πλήρες μπλοκ εισαγωγής.

► Εισαγωγή χώρας κατά την χειροκίνητη εισαγωγή

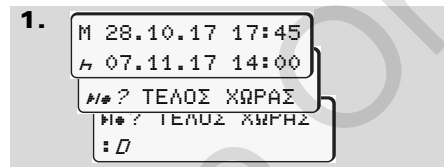

- Επιλέξτε στο πρώτο πεδίο εισαγωγής "H" το σύμβολο "#/#? ΤΕΛΟΣ ΧΩΡΑΣ" και επιβεβαιώστε. (Είναι δυνατό μόνο εάν ο χρόνος της πρώτης χειροκίνητης εισαγωγής δε συμφωνεί με το χρόνο της εισαγωγής χώρας κατά την τελευταία αφαίρεση κάρτας.)
- Επιλέξτε τη χώρα και επιβεβαιώστε.

H:

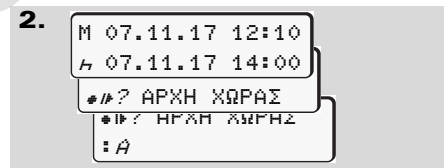

- Επιλέξτε το σύμβολο "#/#? ΑΡΧΗ ΧΩΡΑΣ" και επιβεβαιώστε.
- Επιλέξτε τη χώρα και επιβεβαιώστε.

Επιλογή χωρών

Η χώρα που καταχωρήθηκε τελευταία εμφανίζεται πρώτη. Με τα πλήκτρα **▲** / **▼** εμφανίζονται στη συνέχεια οι τέσσερις προηγούμενες χώρες. Σήμανση: άνω κάτω τελεία πριν το αρχικό της χώρας " : B".

Η περαιτέρω επιλογή γίνεται σε αλφαβητική σειρά ξεκινώντας από το γράμμα "A":

- με το πλήκτρο **▲** A, Z, Y, X, W, ... κ.ο.κ.
- με το πλήκτρο **▼** A, B, C, D, E, ... κ.ο.κ.

☞ Δείτε "Αρχικά χωρών" Στη σελίδα 99.

☞ Πιέζοντας και κρατώντας το πλήκτρο **▲** / **▼** επιταχύνεται η επιλογή (λειτουργία αυτόματης επανάληψης).

Διακοπή της διαδικασίας εισαγωγής

Αν δεν γίνει καμία εισαγωγή κατά τη διαδικασία εισαγωγής, εμφανίζεται μετά από 30 δευτερόλεπτα η παρακάτω ένδειξη.

← ΠΑΡΑΚΑΛΩ
ΕΙΣΑΓΕΤΕ

4 Εάν εντός περαιτέρω 30 δευτερολέπτων πιεστεί το πλήκτρο **OK**, μπορείτε να συνεχίσετε με την εισαγωγή.

Μετά από αυτό το χρόνο ή σε έναρξη διαδρομής, τελειώνει η ανάγνωση της κάρτας οδηγού και εμφανίζεται η κανονική ένδειξη **(a)**.

Τα ήδη εισαγμένα δεδομένα απορρίπτονται ώστε να εξασφαλιστεί ότι τα δεδομένα θα επιβεβαιωθούν. Αυτό αφορά την απομακρυσμένη εισαγωγή καθώς και την απευθείας εισαγωγή στο DTCO 1381.

Διακοπή της χειροκίνητης εισαγωγής μέσω ζήτησης της κάρτας οδηγού.

➔ Δείτε λεπτομέρειες "Ζήτηση κάρτας κατά τη διάρκεια της χειροκίνητης εισαγωγής" Στη σελίδα 43.

► Συμπλήρωση ενέργειας "Χρόνος ανάπαυσης"

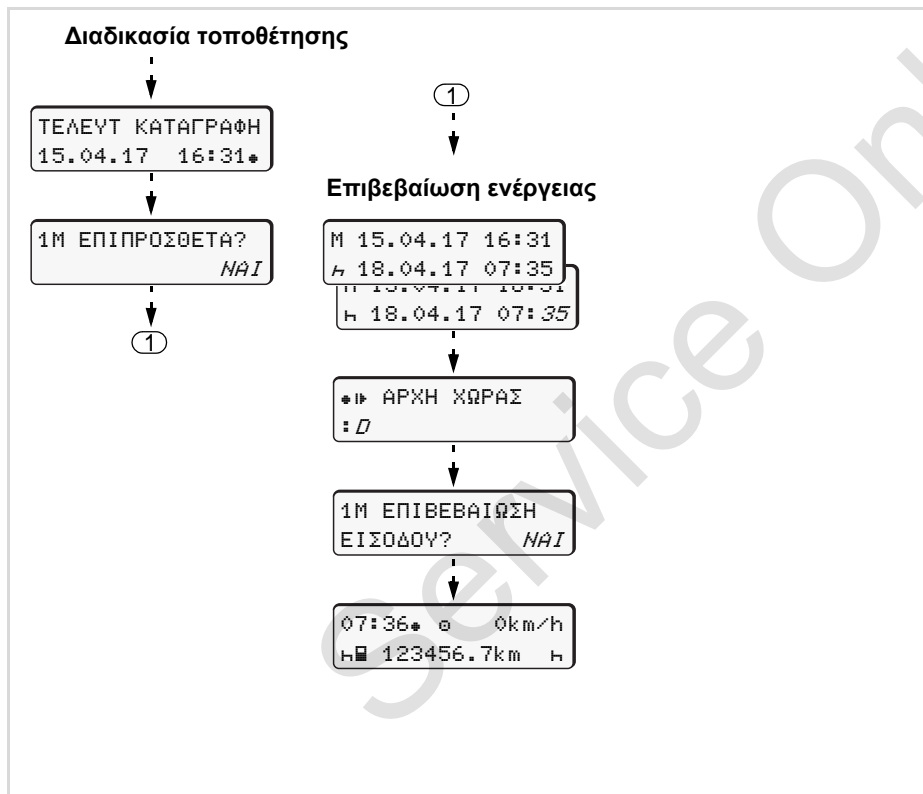

Παράδειγμα 1:

Αφαίρεση (15.04.17) 16:31 Τοπική ώρα
Τοποθέτηση (18.04.17) 07:35 Τοπική ώρα

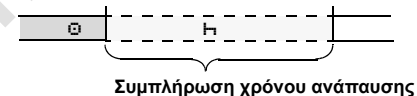

Προσοχή: Η εισαγωγή ακολουθεί σε τοπική ώρα.

1. Πιέστε το πλήκτρο **OK** και κρατήστε το.
2. Αυτόματη μεταπήδηση στο τελευταίο πεδίο εισαγωγής (τα λεπτά αναβοσβήνουν).
3. Επιβεβαιώστε με το πλήκτρο **OK**.
4. Ακολουθήστε την καθοδήγηση του μενού.

► Συνέχιση βάρδιας

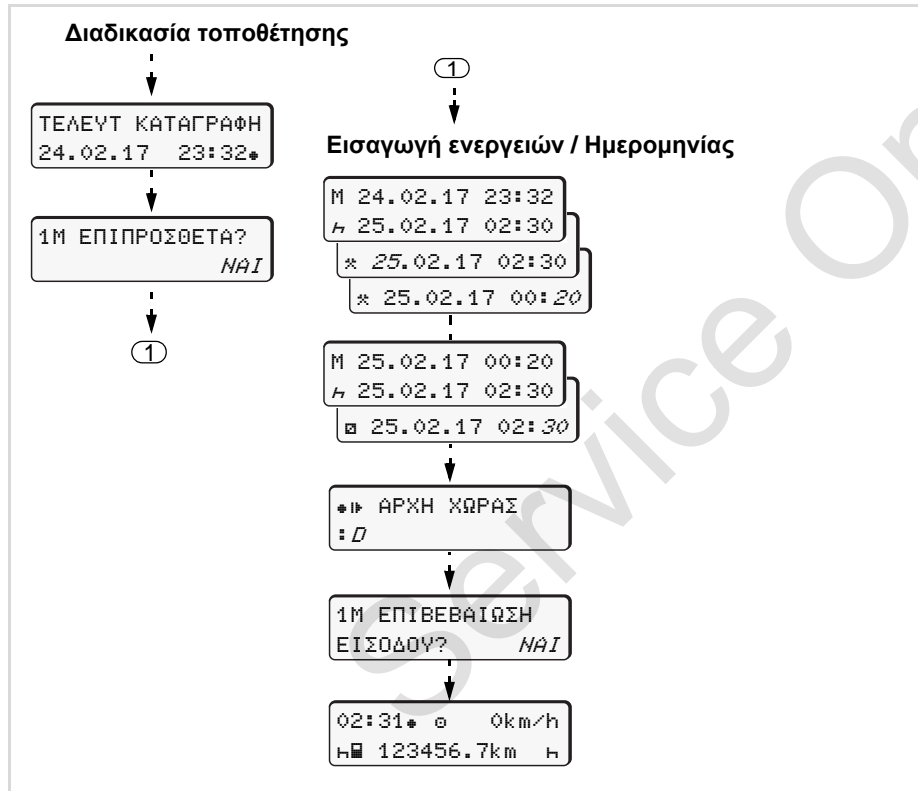

Παράδειγμα 2:

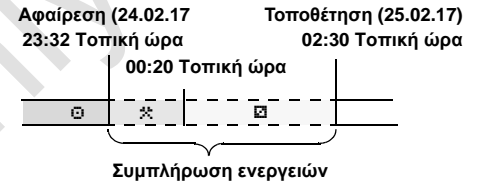

Προσοχή: Η εισαγωγή ακολουθεί σε τοπική ώρα.

1. Ρύθμιση και επιβεβαίωση πρώτης ενέργειας "*".
2. Ρυθμίστε την ημέρα και επιβεβαιώστε, ρυθμίστε τις ώρες και επιβεβαιώστε, ρυθμίστε τα λεπτά και επιβεβαιώστε.
3. Ρυθμίστε τη δεύτερη ενέργεια "▣" και επιβεβαιώστε.
4. Πιέστε το πλήκτρο **OK** και κρατήστε, τα λεπτά αναβοσβήνουν.
5. Επιβεβαιώστε με το πλήκτρο **OK**.
6. Ακολουθήστε την καθοδήγηση του μενού.

► Συνεχίστε τη βάρδια και προκαθορίστε δραστηριότητες σε μια βάρδια

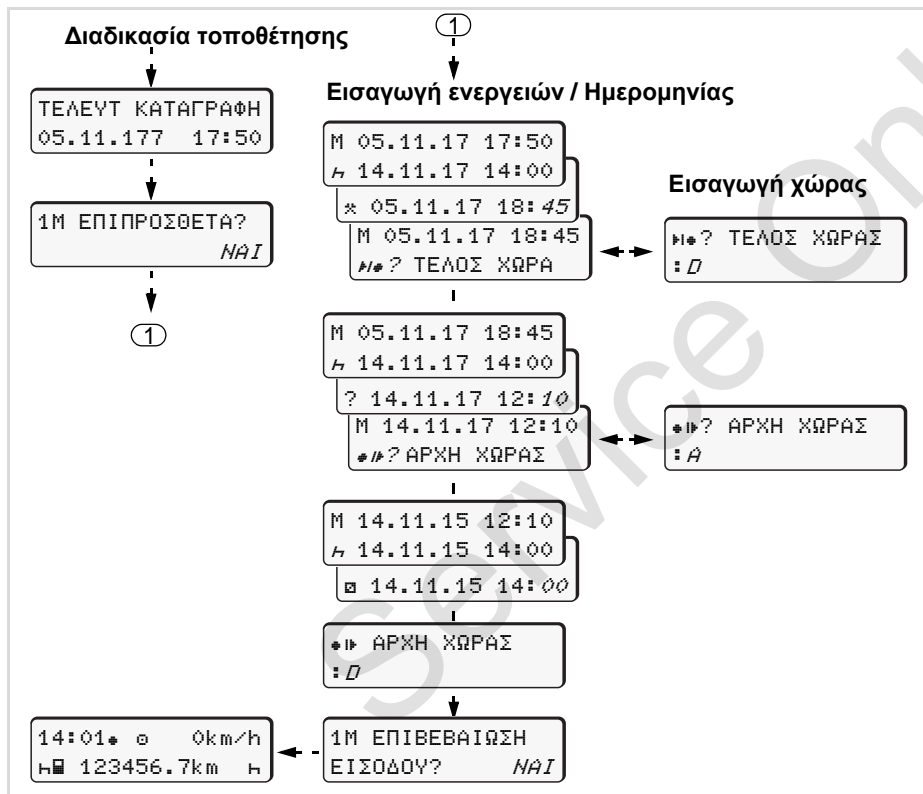

Παράδειγμα 3:

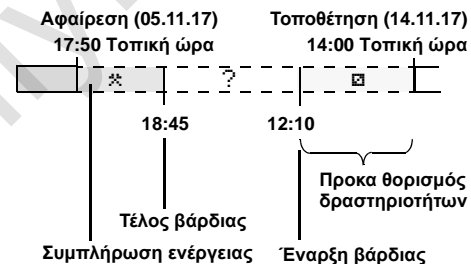

Προσοχή: Η εισαγωγή ακολουθεί σε τοπική ώρα.

1. Ρυθμίστε την πρώτη ενέργεια "*" με ημερομηνία, ώρα και επιβεβαιώστε.
2. Επιλέξτε το σύμβολο "H# ? ΤΕΛΟΣ ΧΩΡΑΣ" και επιβεβαιώστε.
3. Επιλέξτε τη χώρα και επιβεβαιώστε.
4. Ρυθμίστε την ενέργεια "?" = άγνωστη ώρα με ημερομηνία, ώρα και επιβεβαιώστε.
5. Επαναλάβετε το ίδιο σύστημα, έως ότου επιτευχθεί η χρονική στιγμή της διαδικασίας τοποθέτησης.

■ Ρύθμιση ενεργειών

- ⊖ = Χρόνος οδήγησης (αυτόματος κατά την οδήγηση)
- ⊛ = Όλοι οι λοιποί χρόνοι εργασίας
- ⊞ = Χρόνοι ετοιμότητας (χρόνοι αναμονής, χρόνος συνοδηγού, χρόνος καμπίνας ύπνου κατά την οδήγηση για τον οδηγό 2)
- ⊞ = Διαλείμματα και χρόνοι ανάπαυσης

► Χειροκίνητη ρύθμιση

☞ Η ρύθμιση των δραστηριοτήτων είναι δυνατή μόνο, όταν το όχημα είναι ακινητοποιημένο!

1. Πατήστε ως οδηγός το πλήκτρο δραστηριοτήτων για τον **οδηγό 1**;
 ► *Δείτε σελίδα 14.*
 Εμφανίζεται η κανονική ένδειξη **(a)**.

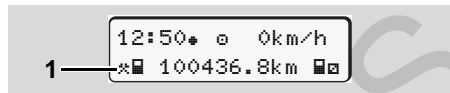

2. Πατήστε το πλήκτρο τόσες φορές, μέχρι να εμφανιστεί η επιθυμητή ενέργεια (⊞ ⊞ ⊛) στην οθόνη **(1)**. Μετά

από περ. 5 δευτερόλεπτα, προβάλλεται η προηγούμενη ένδειξη.

3. Πατήστε ως συνοδηγός το κουμπι δραστηριοτήτων για τον **οδηγό 2**;
 ► *Δείτε σελίδα 14.*

► Αυτόματη ρύθμιση

Το DTCO 1381 γυρίζει αυτόματα στις ακόλουθες ενέργειες:

σε ...	Οδηγός 1	Οδηγός 2
Διαδρομή	⊞	⊞
Ακινητοποίηση οχήματος	⊛	⊞

⚠ Κατά το τέλος της βάρδιας ή σε διάλειμμα, ρυθμίστε **οπωσδήποτε** τη δραστηριότητα "h". Έτσι εξασφαλίζεται ένας αξιόπιστος υπολογισμός του μετρητή VDO*.

► Αυτόματη ρύθμιση μετά την ενεργοποίηση/ απενεργοποίηση ανάφλεξης *

Μετά την ενεργοποίηση/ απενεργοποίηση

ανάφλεξης μπορεί να γίνει ζεύξη του DTCO 1381 σε μία καθορισμένη ενέργεια, για παράδειγμα "h".

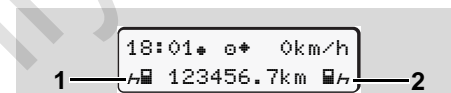

Η δραστηριότητα (Οι δραστηριότητες) αναβοσβήνει (ου) στην πρότυπη ένδειξη (a)
 Η δραστηριότητα **(1)** και/ ή **(2)**, η οποία ενεργοποιείται ή απενεργοποιείται αυτόματα λόγω της ανάφλεξης, προβάλλεται στην πρότυπη ένδειξη **(a)** και αναβοσβήνει για περ. 5 δευτερόλεπτα. Στη συνέχεια προβάλλεται πάλι η προηγούμενη ένδειξη.

☞ Εάν απαιτείται αλλάξει την ρυθμισμένη ενέργεια σύμφωνα με την παρούσα λειτουργία.

Παρατήρηση

Το ποια δραστηριότητα θα εκκινείται αυτόματα μετά την ενεργο-/ απενεργοποίηση της ανάφλεξης του DTCO 1381 μπορεί να προγραμματιστεί ☞☞

με μια κάρτα επιχείρησης (➔ *δείτε σελίδα 23.*) ή από ένα εξουσιοδοτημένο συνεργείο (➔ *δείτε σελίδα 123.*) σύμφωνα με την επιθυμία του πελάτη.

► Χειρόγραφη καταχώρηση ενεργειών

Σύμφωνα με τον κανονισμό έχετε ως οδηγός την υποχρέωση στις επόμενες περιπτώσεις να σημειώνετε χειρόγραφα τις ενέργειες:

- σε περίπτωση βλάβης του DTCCP 1 [E1] 174
- Σε περίπτωση απώλειας, κλοπής, φθοράς ή εσφαλμένης λειτουργίας της κάρτας οδηγού πρέπει στην αρχή και στο τέλος της διαδρομής να γίνει μία εκτύπωση του DTCCP 1381. Εάν χρειαστεί πρέπει να συμπληρωθούν χειρόγραφα οι χρόνοι ετοιμότητας και άλλοι χρόνοι εργασίας.

Στην πίσω πλευρά του ρολού χαρτιού έχετε την δυνατότητα να καταγράφετε τις ενέργειες σας χειρόγραφα **(2)** και να ολοκληρώσετε την εκτύπωση με προσωπικά σας στοιχεία **(1)**.

o *Mustermann Heinz*
 o *F 112345678901234 5 6*
 # No. *VS-VM 612*
 ++ *VS-Villingen*
 ++ *München*
 + km *92 978*
 km + *92 610*
 km *368*
 Dat. *12.10.2017*
Mustermann Heinz
 (Signature)
 DTCCP 1 [E1] 174
 Tachograph [E1] 84 [E2] 25

Χειρόγραφες καταχωρήσεις των ενεργειών

Ατομικά στοιχεία

- o Όνομα και επίθετο
- o Αριθμός της κάρτας οδηγού ή του διπλώματος οδήγησης
- # No. Αριθμός οχήματος
- ++ Περιοχή που άρχισε η βάρδια
- ++ Περιοχή που τελείωσε η βάρδια
- + km Αριθμός χιλιομέτρων στο τέλος βάρδιας
- km+ Αριθμός χιλιομέτρων στην αρχή βάρδιας
- km Χιλιόμετρα οδήγησης
- Dat. Ημερομηνία
- Sig. Ιδιόγραφη υπογραφή



Παρακαλούμε προσέξτε για τους κανονισμούς που ισχύουν στην χώρα σας!

■ Φόρτωση των δεδομένων της κάρτας οδηγού



Κίνδυνος έκρηξης!

Παρακαλούμε προσέξτε τις οδηγίες για μεταφορά και χειρισμό επικίνδυνου υλικού σε επικίνδυνα περιβάλλοντα από εκρήξεις.

Κατά τη φόρτωση και εκφόρτωση **επικίνδυνου υλικού ...**

- **πρέπει το κάλυμμα (1) να είναι κλειστό**
- **και δεν επιτρέπεται να ακολουθήσει φόρτωση των πληροφοριών.**

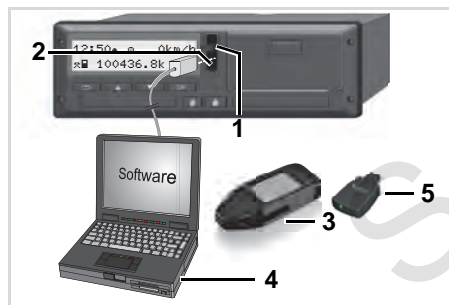

Σύνδεση στη θύρα λήψης δεδομένων

☞ Προσέξτε ότι θα τοποθετείται μόνο μια κάρτα οδηγού! Σε αντίθετη περίπτωση δεν θα λάβει χωρία καμία μεταβίβαση δεδομένων.

1. Ανοίξτε το καπάκι επικάλυψης (1) προς τα επάνω.
2. Συνδέστε το φορητό υπολογιστή (4) με το σύστημα φόρτωσης (2).
3. Ξεκινήστε το λογισμικό ανάγνωσης.
4. Ή βάλτε το κλειδί φόρτωσης (3) στη διασύνδεση φόρτωσης.

☞ Με ένα DTCO SmartLink (5) είναι δυνατή η επικοινωνία μεταξύ του DTCO 1381 και μιας συσκευής με δυνατότητα Bluetooth.

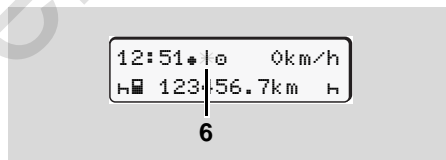

Πρότυπη ένδειξη (α): Ο χαρακτηρισμός της μεταβίβασης δεδομένων λειτουργεί

Κατά τη μεταφορά πληροφοριών εμφανίζεται το σύμβολο (6).

☞ Σε καμία περίπτωση μη διακόψετε τη ζεύξη με τη διασύνδεση λήψης. Μην αφήνετε στην έκδοση ADR * την ανάφλεξη ενεργοποιημένη.

5. Μετά τη φόρτωση των δεδομένων, κλείστε οπωσδήποτε πάλι το κάλυμμα (1).

Σήμανση των δεδομένων

Τα δεδομένα που αντιγράφονται, προβλέπονται με μια ψηφιακή υπογραφή (σήμανση). Με βάση αυτή τη σφραγίδα μπορούν να αντιστοιχιστούν τα δεδομένα της κάρτας οδηγού και να ελεγχθούν όσον αφορά την πληρότητα και τη γνησιότητα τους.

📖 Λεπτομερείς πληροφορίες σχετικά με το λογισμικό ανάγνωσης θα βρείτε στην αντίστοιχη τεκμηρίωση!

■ Αφαίρεση κάρτας (-ών) οδηγού



Στο τέλος βάρδιας πρέπει να απομακρυνθεί η κάρτα οδηγού από την υποδοχή κάρτας.

Σε περίπτωση αλλαγής οδηγού ή οχήματος, η κάρτα οδηγού θα πρέπει να αφαιρείται από την υποδοχή κάρτας.

➔ Δείτε "Αλλαγή οδηγού / οχήματος κατά τη λειτουργία" Στη σελίδα 45.



Μπορείτε να αφαιρέσετε την κάρτα οδηγού από την υποδοχή μόνο ενώ το όχημα είναι ακινητοποιημένο!



Αίτηση αποβολής κάρτας οδηγού

1. Ενεργοποιήστε την ανάφλεξη.
(Απαιτείται μόνο στην εναλλακτική ADR *)
Πατήστε για να εξέλθει η κάρτα από την υποδοχή κάρτας 1 ή την υποδοχή κάρτας 2; ➔ *δείτε σελίδα 14.*
Η παρακάτω διαδικασία γίνεται μέσω μενού, ➔ *δείτε σελίδα 44.*

Η χειροκίνητη εισαγωγή διακόπτεται. Για το άγνωστο χρονικό διάστημα το DTCO 1381 αποθηκεύει τη δραστηριότητα "3".

Ζήτηση κάρτας κατά τη διάρκεια της χειροκίνητης εισαγωγής



1. Πατήστε για να εξέλθει η κάρτα από την υποδοχή κάρτας 1 ή την υποδοχή κάρτας 2; ➔ *δείτε σελίδα 14.*
2. Επιλέξτε και επιβεβαιώστε τις ακόλουθες ερωτήσεις με το "Όχι".



1M ΕΠΙΒΕΒΑΙΩΣΗ
ΕΙΣΟΔΟΥ? ΟΧΙ

1M ΕΠΙΠΡΟΣΘΕΤΑ?
ΟΧΙ

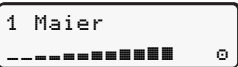
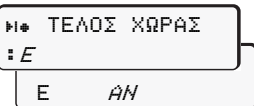
3. Συνέχεια, ➔ *δείτε σελίδα 44.*

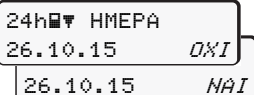
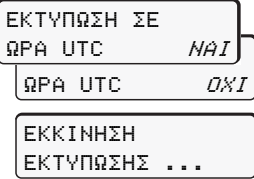
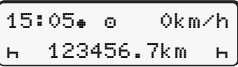
► Πλοήγηση μέσω μενού μετά την αφαίρεση της κάρτας οδηγού

Βήμα / Μενού	Εξήγηση / Σημασία
1. 	Εμφανίζεται το επίθετο του οδηγού. Μια γραμμή προόδου υποδεικνύει τη μετάδοση δεδομένων από το DTCO 1381 στην κάρτα οδηγού.
2. 	<ul style="list-style-type: none"> • Επιλέξτε τη χώρα και επιβεβαιώστε. • Εάν απαιτείται επιλέξτε περιοχή και επιβεβαιώστε. • Με το πλήκτρο  διακόπτετε την εισαγωγή χώρας, στην περίπτωση που θέλετε για παράδειγμα να συνεχίσετε τη βάρδια εργασίας.
3. 	<ul style="list-style-type: none"> • Επιλέγετε το "Ναι" και επιβεβαιώνετε εάν χρειάζεστε μια εκτύπωση, αλλιώς επιβεβαιώνετε με το "Όχι".
4. 	<ul style="list-style-type: none"> • Επιβεβαιώνετε με το "Ναι" στην περίπτωση που επιθυμείτε την εκτύπωση σε παγκόσμια ώρα UTC (απαιτείται από το νόμο). • Επιλέγετε και επιβεβαιώνετε με το "Όχι" και λαμβάνετε μια εκτύπωση σε "Τοπική ώρα". <p>Αν είναι επιλεγμένη μια λειτουργία, εμφανίζεται στην ένδειξη η συνέχεια της ενέργειας.</p>
5. 	Η κάρτα οδηγού αποδεσμεύεται, εμφανίζεται η τυπική ένδειξη (a).

Επιλέξτε τη χώρα με το πλήκτρο  ή  και επιβεβαιώστε την επιλογή με το πλήκτρο .

Επιλογή DTCO 3.0

Ενδεχομένως μπορεί προηγουμένως να εμφανιστεί μια υπόδειξη, ότι η ισχύς της κάρτας οδηγού λήγει, ότι επίκειται περιοδικός επανέλεγχος ή ότι πρέπει να διεξαχθεί η επόμενη λήψη της κάρτας οδηγού, ➔ *δείτε σελίδα 86.*

■ Αλλαγή οδηγού / οχήματος κατά τη λειτουργία

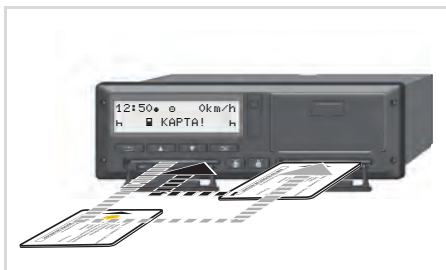

Αλλαγή κάρτας (-ών) οδηγού

Περίπτωση 1: Οι οδηγοί αλλάζουν θέσεις, ο οδηγός 2 γίνεται οδηγός 1

1. Απομακρύνετε τις κάρτες οδηγών από τις υποδοχές καρτών και τοποθετείτε τις στην εκάστοτε άλλη υποδοχή κάρτας.
2. Ρυθμίστε την επιθυμητή ενέργεια.

Περίπτωση 2: Ο οδηγός 1 και/ή ο οδηγός 2 εγκαταλείπουν το όχημα

1. Ο αντίστοιχος οδηγός επίσης δημιουργεί εάν χρειάζεται μια εκτύπωση ημέρας, ζητάει την κάρτα οδηγού και απομακρύνει την κάρτα οδηγού από το DTCO 1381.
2. Οι νέοι οδηγοί του οχήματος τοποθετούν την κάρτα οδηγού τους, ανάλογα με τη λειτουργία (οδηγός 1 ή οδηγός 2), στην αντίστοιχη υποδοχή κάρτας.

Περίπτωση 3 – μικτή λειτουργία: Οδήγηση με διαφορετικούς τύπους ταχογράφου

- Για παράδειγμα ταχογράφο με σημείωση φύλλου καταγραφής ή ...
- Ψηφιακό ταχογράφο με κάρτα οδηγού σύμφωνα με τον Κανονισμό ΕΚ (ΕΟΚ) υπ' αρ. 3821/85 Παράρτημα I Β, π.χ. DTCO 1381.

Σε έναν έλεγχο πρέπει ο οδηγός να μπορεί να επιδείξει τα παρακάτω για την τρέχουσα εβδομάδα και για τις προηγούμενες

28 ημέρες:

- την κάρτα οδηγού (1),
- τις σχετικές εκτυπώσεις ημέρας από τους ψηφιακούς ταχογράφους (2), για παράδειγμα σε φθορά ή ελαττωματική λειτουργία της κάρτας οδηγού,
- τα περιγραφόμενα φύλλα καταγραφής (3),
- καθώς και εάν απαιτείται χειρόγραφες καταχωρήσεις των δραστηριοτήτων.

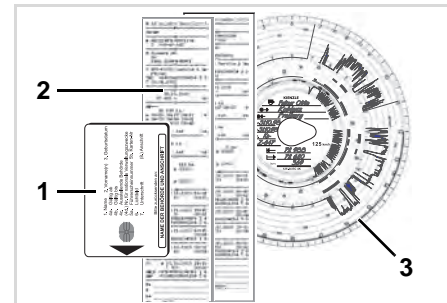

Παρακαλούμε προσέξτε για τους κανονισμούς που ισχύουν στην χώρα σας!

► Έγγραφα τα οποία έχουν προσαφθεί

Διακοπές ανάρρωσης/ ξεκούρασης:

Σύμφωνα με την Οδηγία 2006/22/Ε.Ε. της ευρωπαϊκής κοινότητας πρέπει ο οδηγός να παρουσιάσει ένα πιστοποιητικό σχετικά με τα ακόλουθα δεδομένα των προηγούμενων 28 ημερών:

- Χρονική περίοδος στην οποία ο οδηγός βρέθηκε σε αναρρωτική άδεια.
- Χρονική περίοδος στην οποία ο οδηγός βρέθηκε σε άδεια αναψυχής.
- Χρονική περίοδος για μία διαδρομή η οποία έγινε έξω από τον τομέα εφαρμογής του κανονισμού (Ε.Ε.) Αρ.561/2006 ή του ΑΕΤΡ.



Μία εκτυπώσιμη περίληψη του εντύπου, μπορεί να βρεθεί στο διαδίκτυο: ec.europa.eu

ΒΕΒΑΙΩΣΗ ΑΡΑΣΤΗΡΙΟΤΗΤΩΝ ΣΥΜΦΩΝΑ ΜΕ ΤΟΝ ΚΑΝΟΝΙΣΜΟ (ΕΚ) ΑΡΙΘ. 561/2006
Η

ΤΗΝ ΕΥΡΩΠΑΪΚΗ ΣΥΜΦΩΝΙΑ ΓΙΑ ΤΗΝ ΕΡΓΑΣΙΑ ΤΩΝ ΠΛΗΡΩΜΑΤΩ ΟΧΗΜΑΤΩΝ ΠΟΥ ΕΚΤΕΛΟΥΝ ΔΙΕΘΝΕΙΣ ΟΔΙΚΕΣ ΜΕΤΑΦΟΡΕΣ (ΑΕΤΡ)

Συμπληρώνεται δακτυλογραφημένο και υπογράφεται πριν από τη διαδρομή Φυλάσσεται μαζί με τις προηγούμενες εγγραφές του ταχυγράφου όπου απαιτείται να φυλάσσεται σύμφωνα με τις προδιαγραφές

1. Ονομασία επιχείρησης: _____
2. Οδός και αριθμός, ταχυδρομικός κώδικας, πόλη, χώρα: _____
3. Αριθμός τηλεφώνου (συμπεριλαμβανομένου διεθνούς προθέματος): _____
4. Αριθμός φαξ (συμπεριλαμβανομένου διεθνούς προθέματος): _____
5. Ηλεκτρονική διεύθυνση: _____

Ο (η) υπογεγραμμένος(η)
6. Ονοματεπώνυμο: _____
7. Θέση στην επιχείρηση: _____
βεβαιώνει ότι ο (η) οδηγός
8. Ονοματεπώνυμο: _____
9. Ημερομηνία γέννησης: _____
10. Αριθμός άδειας οδήγησης ή δελτίου ταυτότητας ή διαβατηρίου: _____
κατά το χρονικό διάστημα
11. από (ώρα-ημέρα-μήνας-έτος) _____
12. μέχρι (ώρα-ημέρα-μήνας-έτος) _____
13. βρισκόταν σε αναρρωτική άδεια (**)
14. βρισκόταν σε ετήσια άδεια (**)
15. οδήγησε όχημα που εξαιρείται από το πεδίο εφαρμογής του κανονισμού (ΕΚ) 561/2006 ή την ΑΕΤΡ (**)
16. Για την επιχείρηση, τόπος _____ ημερομηνία _____ υπογραφή _____
17. Ο (η) οδηγός, επιβεβαιώνει ότι το παραπάνω αναφερόμενο χρονικό διάστημα δεν οδηγούσε όχημα που εμπίπτει στο πεδίο εφαρμογής του κανονισμού (ΕΚ) αριθ. 561 της ΑΕΤΡ.
18. Τόπος _____ ημερομηνία _____ υπογραφή του οδηγού _____

(*) Το έγγραφο αυτό, σε ηλεκτρονική μορφή κατάλληλη να εκτυπωθεί, είναι διαθέσιμο Διαδίκτυο, στον δικτυακό τόπο: ec.europa.eu.
(**) Επιλέγεται ένα μόνον από τα τετραγωνίδια 13, 14 ή 15.

Απόσπασμα: Έντυπο ενεργειών

Εξαιρετικές περιπτώσεις:

Για να εξασφαλιστεί η ασφάλεια των ατόμων, του οχήματος και του είδους μεταφοράς, ίσως απαιτούνται αποκλίσεις έναντι των ισχυόντων νομικών κανονισμών. Σε τέτοιες περιπτώσεις πρέπει ο οδηγός να σημειώνει χειρόγραφα το είδος και την αιτία της απόκλισης, το αργότερο μόλις προσεγγίσει έναν κατάλληλο χώρο στάθμευσης:

- Για παράδειγμα στο Φύλλο καταγραφής,
- σε μια εκτύπωση από το DTCO 1381
- ή στο Πρόγραμμα ωραρίου.

Χειρισμός εκτυπωτή

Τοποθέτηση ρολού χαρτιού
Εκτύπωση δεδομένων

Service Only

■ Τοποθέτηση ρολού χαρτιού

Προσοχή

Χρησιμοποιείτε (παραγγέλνετε) μόνο ρολά χαρτιού (Γνήσιο χαρτί εκτύπωσης VDO) που φέρουν τις παρακάτω σημάνσεις:

- Τύπος ταχογράφου (DTCO 1381) με σήμα ελέγχου "84"
- και σήμα έγκρισης "174" ή "189".

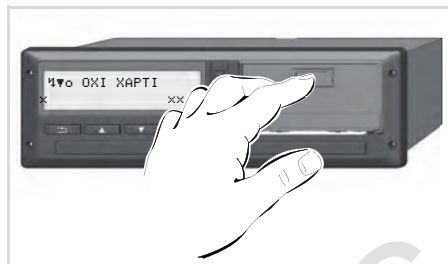

Πάτημα πλήκτρου απασφάλισης

1. Πιέστε την επιφάνεια απασφάλισης στο καπάκι εκτυπωτή. Το συρτάρι εκτυπωτή ανοίγει.



Κίνδυνος τραυματισμού
Ανάλογα με τον όγκο πίεσης μπορεί το θερμικό κουμπί πίεσης να καίει. Υπάρχει κίνδυνος να κάψετε τα δάχτυλά σας!

Μετά την απομάκρυνση του συρταριού εκτυπωτή μην πιάνετε στον δίσκο εκτυπωτή.



Ζημιά στη συσκευή

Μην τοποθετείτε αντικείμενα μέσα στη θήκη του εκτυπωτή, ώστε να μην προκληθεί ζημιά στη συσκευή.

2. Τραβήξτε το συρτάρι εκτυπωτή από το DTDCO.

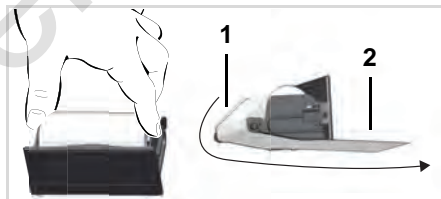

Τοποθέτηση ρολού χαρτιού

3. Τοποθετήστε νέο ρολό χαρτί σύμφωνα με την απεικόνιση και οδηγήστε το πάνω από τον κύλινδρο αναστροφής (1).



Προσέξτε ώστε το ρολό χαρτί στο συρτάρι εκτυπωτή να μην κολλάει και η αρχή χαρτιού (2) να προεξέχει κάτω από το άκρο του συρταριού εκτυπωτή!

4. Ωθήστε το συρτάρι εκτυπωτή στο δίσκο εκτυπωτή έως ότου να κουμπώσει.
5. Ο εκτυπωτής είναι έτοιμος προς λειτουργία. Μπορείτε να εκκινήσετε μια εκτύπωση.



Εάν κατά τη διάρκεια μιας εκτύπωσης το χαρτί εξέλθει πρέπει η εκτύπωση, μετά την τοποθέτηση ενός νέου ρολού χαρτιού, να εκκινηθεί εκ νέου μέσω της λειτουργίας μενού.

■ Εκτύπωση δεδομένων

► Έναρξη εκτύπωσης

 Η εκτύπωση είναι δυνατή μόνο εφόσον ...

- το όχημα είναι ακίνητο, η ανάφλεξη είναι ενεργοποιημένη (μόνο σε εναλλακτική ADR *),
- το συρτάρι του εκτυπωτή είναι κλειστό και έχει τοποθετηθεί ρολό χαρτιού,
- η εκτύπωση δεν παρεμποδίζεται από ενδεχόμενη βλάβη.

 ΟΔΗΓΟΣ 1
24h  ΗΜΕΡΑ

1. Ζητήστε μέσω του μενού μια εκτύπωση ημέρας.
➔ Δείτε “Επιλογή λειτουργιών μενού” Στη σελίδα 52.
2. Επιβεβαιώστε την ένδειξη μενού με το πλήκτρο .

3. Επιλέξτε και επιβεβαιώστε τον επιθυμητό τύπο εκτύπωσης (παγκόσμια ή τοπική ώρα).

4. Η εκτύπωση ξεκινά. Περιμένετε έως ότου η εκτύπωση ολοκληρωθεί.

 Προσέξτε ώστε κατά την κοπή μιας εκτύπωσης οι υποδοχές καρτών να είναι κλειστές, ώστε να μην διεισδύσουν εκεί υπολείμματα χαρτιού.

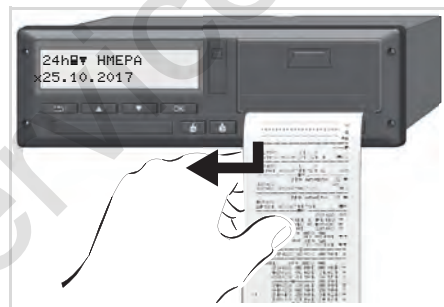

Αποκοπή εκτύπωσης από το υπόλοιπο ρολό χαρτιού



5. Αποκόψτε την εκτύπωση από την αιχμή κοπής – τραβήξτε προς τα πάνω ή προς τα κάτω – από το ρολό χαρτιού.

6. Η εκτύπωση πρέπει να φυλάσσεται ώστε να μην λερώνεται ή ξεθωριάζει.

► Ακύρωση εκτύπωσης

1. Αν κατά τη διάρκεια της εκτύπωσης πιάσετε ακόμη μια φορά το πλήκτρο , τότε θα εμφανιστεί η παρακάτω ένδειξη.

ΑΚΥΡΩΣΗ
ΕΚΤΥΠΩΣΗΣ *ΟΧΙ*
ΕΚΤΥΠΩΣΗΣ *ΝΑΙ*

2. Επιλέξτε την επιθυμητή λειτουργία με τα πλήκτρα  /  και επιβεβαιώστε με το πλήκτρο . Η εκτύπωση συνεχίζεται ή διακόπτεται.

► Ιδιαιτερότητες κατά την εκτύπωση

- Το επικείμενο τέλος χαρτιού επισημαίνεται από μια χρωματιστή σήμανση με χρώμα στο πίσω μέρος του εκτυπωμένου χαρτιού.
- Όταν τελειώσει το χαρτί εμφανίζεται το παρακάτω μήνυμα.

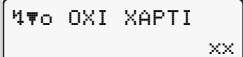
5 

- Εάν κατά τη διάρκεια μιας εκτύπωσης το χαρτί εξέλθει πρέπει η εκτύπωση, μετά την τοποθέτηση ενός νέου ρολού χαρτιού, να εκκινηθεί εκ νέου μέσω της λειτουργίας μενού.

► Αντιμετώπιση εμπλοκής χαρτιού

Μια συσσώρευση χαρτιού μπορεί να εμφανιστεί όταν για παράδειγμα μια εκτύπωση δεν έχει κοπεί σωστά και έτσι μπλοκάρεται η μεταφορά της ακόλουθης εκτύπωσης στη σχισμή χαρτιού ή έχει επιτευχθεί το τέλος του ρολού χαρτιού.

1. Ανοίξτε το συρτάρι του εκτυπωτή.
➔ Δείτε “Τοποθέτηση ρολού χαρτιού” Στη σελίδα 48.
2. Αποκόψτε το τσαλακωμένο χαρτί από το ρολό χαρτιού και απομακρύνετε τυχόν κομμάτια χαρτιού από το συρτάρι του εκτυπωτή.
3. Τοποθετήστε πάλι το ρολό χαρτιού και ωθήστε το συρτάρι εκτυπωτή στο δίσκο εκτυπωτή έως ότου να κουμπώσει.



Παρακαλούμε τηρείτε τις υπάρχουσες προειδοποιήσεις!

➔ Δείτε “Τοποθέτηση ρολού χαρτιού” Στη σελίδα 48.



Στην αρχή κάθε εκτύπωσης υπάρχει ένας άδειος χώρος περ. 5 εκ.

Λειτουργίες μενού

Επιλογή λειτουργιών μενού

Μετρητής VDO Counter *

Επισκόπηση της δομής μενού

Κύριο μενού εκτύπωσης στοιχείων οδηγού 1 / οδηγού 2

Κύριο μενού εκτύπωσης στοιχείων οχήματος

Κύριο μενού εισαγωγής στοιχείων οδηγού 1 / οδηγού 2

Κύριο μενού εισαγωγής στοιχείων οχήματος

Κύριο μενού προβολής στοιχείων οδηγού 1 / οδηγού 2

Κύριο μενού προβολής στοιχείων οχήματος

■ Επιλογή λειτουργιών μενού

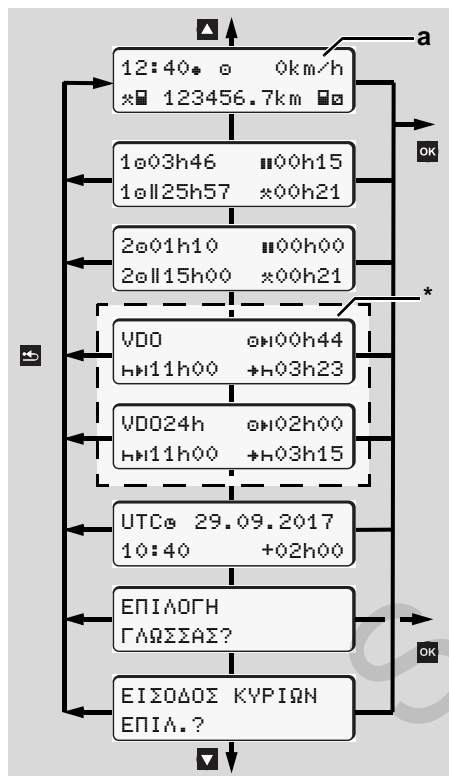

Πλοηγηθείτε στο πρώτο επίπεδο μενού

Οι λειτουργίες μενού για την ένδειξη και την εκτύπωση δεδομένων οδηγού είναι διαθέσιμες μόνο εάν έχει εισαχθεί μια αντίστοιχη κάρτα. Έτσι π.χ. το στοιχείο μενού "Έκτυπωση Οθηνού 2" εμφανίζεται μόνο, εάν έχει εισαχθεί στην υποδοχή κάρτας 2 μια κάρτα οδηγού.

Εάν επιλεγεί ένα στοιχείο μενού στα κάτω πεδία μενού και δεν γίνει καμία εισαγωγή εντός 30 δευτερολέπτων, το DTCCO 1381 επιστρέφει στο τελευταία επιλεγμένο στοιχείο μενού του πρώτου πεδίου.

Όλες οι μέχρι εκείνη τη στιγμή εισαγωγές που δεν επιβεβαιώθηκαν, απορρίπτονται.

▶ Σε ακινητοποιημένο όχημα

Εντός του πρώτου πεδίου μενού μπορείτε να καλέσετε με τα πλήκτρα **▲** / **▼** τις ακόλουθες πληροφορίες:

- Λεπτομερείς χρόνοι της (των) τοποθετημένης (ων) κάρτας οδηγού (καρτών οδηγών).

- Μέτρα υποστήριξης για τον περαιτέρω προγραμματισμό ημέρας/ εβδομάδας με τη βοήθεια του μετρητή VDO*.

➔ Δείτε λεπτομέρειες "Μετρητής VDO Counter" από τη σελίδα 55.

- Ο χρόνος UTC με ημερομηνία καθώς και η ρυθμισμένη χρονική μετατόπιση (Offset) για την τοπική ώρα.

- Το μενού για τη ρύθμιση τους επιθυμητής γλώσσας.

➔ Δείτε "Επιλογή γλώσσας" Στη σελίδα 53.

- Με το πλήκτρο **↵** επιστρέφετε απευθείας στην πρότυπη ένδειξη (a).

Μέσω πίεσης του πλήκτρου **OK**, τις εκτενείς λειτουργίες μενού.

➔ Δείτε "Επισκόπηση της δομής μενού" Στη σελίδα 60.

Αλλαγή της δραστηριότητας

1. Πιέστε το πλήκτρο δραστηριότητας "1" ή "2", έτσι εμφανίζεται η στάνταρ ένδειξη (a).

2. Εάν απαιτείται αλλάξτε την παρούσα προβαλλόμενη δραστηριότητα. Μετά από 5 δευτερόλεπτα ο DTCCO 1381



γυρίζει πάλι στην προηγούμενη ρυθμισμένη ένδειξη.

► Ένδειξη κατά την έναρξη διαδρομής

Κατά την έναρξη της διαδρομής προβάλλεται η τελευταία ρυθμισμένη πρότυπη ένδειξη **(a)** ή **(b)**.

☞ Η κανονική ένδειξη του μετρητή VDO * προβάλλεται εφόσον έχει ενεργοποιηθεί.

➔ Δείτε λεπτομέρειες "Πρότυπη (εξ) ένδειξη (ενδείξεις)" Στη σελίδα 19.

► Εμφάνιση των χρόνων της κάρτας οδηγού

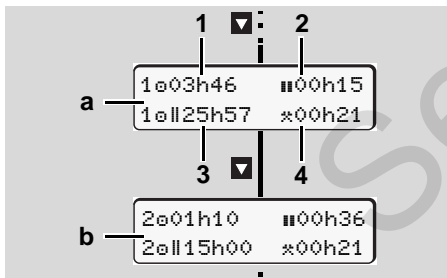

Εμφάνιση των δεδομένων του οδηγού 1 και 2

- (a)** Χρόνοι του οδηγού 1
(b) Χρόνοι του οδηγού 2

- (1)** Χρόνος οδήγησης "a" οδηγός 1 από έναν έγκυρο χρόνο διαλείμματος.
(2) Ισχύων χρόνος διαλειμμάτων "11" σε επιμέρους διαλείμματα τουλάχιστο 15 λεπτών και επακόλουθων 30 λεπτών, σύμφωνα με τον Κανονισμό (Ε.Κ.) Αρ. 561/2006.
(3) Σύνολο χρόνος οδήγησης της διπλής εβδομάδας
(4) Διάρκεια της ρυθμισμένης ενέργειας

☞ Σε περίπτωση που η κάρτα οδηγού λείπει εμφανίζονται οι χρόνοι (εκτός από τη Θέση 3), που έχουν αντιστοιχιστεί στις εκάστοτε θήκες κάρτας "1" ή "2".

► Επιλογή γλώσσας

☞ Λάβετε υπόψη σας την παράγραφο "Αποθήκευση της ρύθμισης γλώσσας", προκειμένου η μονάδα DTCO 1381 να σημειώσει προσωρινά την επιθυμητή γλώσσα.

- 1.** Επιλέξτε με τα πλήκτρα ▲ / ▼ τη λειτουργία "ΕΠΙΛΟΓΗ ΓΛΩΣΣΑΣ?" και πατήστε το πλήκτρο **OK**.

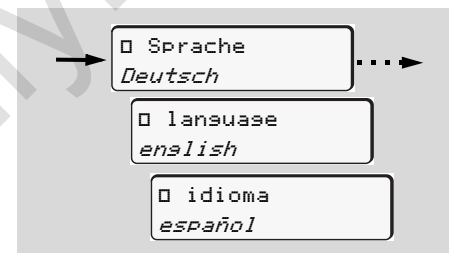

Επιλέξτε την επιθυμητή γλώσσα

- 2.** Επιλέξτε με τα πλήκτρα ▲ / ▼ την επιθυμητή γλώσσα και επιβεβαιώστε την επιλογή με το πλήκτρο **OK**.
3. Για 3 δευτερόλεπτα, η μονάδα DTCO 1381 δηλώνει την ενέργεια που διεξάγεται στην επιλεγμένη γλώσσα.

Αποθήκευση της ρύθμισης γλώσσας

Αν κατά τη χρονική στιγμή που ρυθμίζεται η γλώσσα, η κάρτα οδηγού σας ή η κάρτα επιχείρησης βρίσκεται απλώς στη θήκη κάρτας 1, η μονάδα DTCO 1381 σημειώνει στο πλαίσιο του αριθμού της κάρτας σας τη γλώσσα προτίμησης.

Την επόμενη φορά που θα αφαιρέσετε / θα εισάγετε την κάρτα ταχογράφου ο οδηγός μενού, καθώς και όλα τα συνοδευτικά κείμενα, εμφανίζονται στην επιλεγμένη γλώσσα.

Η μονάδα DTCO 1381 διατηρεί ως και πέντε θέσεις αποθήκευσης. Αν όλες οι θέσεις αποθήκευσης είναι κατειλημμένες, πραγματοποιείται επεγγραφή της τιμής που αποθηκεύθηκε πιο παλιά.

Service Only!

■ Μετρητής VDO Counter *

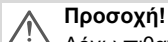

Προσοχή!

Λόγω πιθανής διαφορετικής ερμηνείας του κανονισμού 561/2006 (Ε.Ε.) και των προδιαγραφών AETR (Ευρωπαϊκή Συμφωνία για την εργασία των πληρωμάτων των οχημάτων που εκτελούν διεθνείς οδικές μεταφορές) από τις ελεγκτικές αρχές κάθε χώρας καθώς και περαιτέρω περιορισμών του συστήματος, ο μετρητής VDO δεν απαλλάσσει το χειριστή από την υποχρέωση διακρίβωσης των χρόνων οδήγησης, ανάπαυσης, ετοιμότητας και άλλων χρόνων και από το να τους αξιολογεί ο ίδιος, ώστε να τηρούνται οι ισχύουσες προδιαγραφές. Κατά τη χρήση του μετρητή VDO δεν μπορεί να εξασφαλιστεί η γενικά ισχύουσα, αλάνθαστη ένδειξη των νομικών προδιαγραφών. Θα βρείτε περαιτέρω πληροφορίες για τον μετρητή VDO στην ιστοσελίδα www.fleet.vdo.com.

- ☞ Για να προβάλλει ο μετρητής VDO σχετικές πληροφορίες, απαιτούνται οπωσδήποτε οι ακόλουθες προϋποθέσεις για την ανάλυση των δεδομένων:
- Μια πλήρης προσθήκη των δραστηριοτήτων σας στην κάρτα οδηγού.

- Μια σωστή ρύθμιση της αντίστοιχης δραστηριότητας - κανέναν εσφαλμένον χειρισμό. Για παράδειγμα μη ηθελημένη ρύθμιση της δραστηριότητας Χρόνος εργασίας "x" αντί του ημερήσιου χρόνου ανάπαυσης "h"!
- Η εισαγωγή πλοίου/ τρένου και η αντίστοιχη δραστηριότητα.

► Δομή της ένδειξης μετρητή VDO

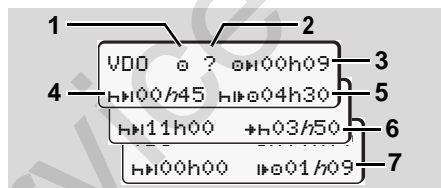

Μετρητής VDO Counter: Δομή της ένδειξης

- ☞ ο "h" που αναβοσβήνει σημαίνει ότι αυτό το τμήμα ένδειξης είναι ενεργό την παρούσα στιγμή.
- (1) Τρέχουσα ρυθμισμένη δραστηριότητα

(2) "?" = Υπόδειξη χρήστη

Στην κάρτα οδηγού υπάρχουν αποθηκευμένα χρονικά διαστήματα με άγνωστη δραστηριότητα "?" ή έχουν καταγραφεί ανεπαρκή δεδομένα (για παράδειγμα χρήση μιας νέας κάρτας οδηγού). Ο μετρητής VDO αξιολογεί ελλιπείς δραστηριότητες, όπως τη δραστηριότητα "h". Εάν προσδιοριστεί μια σχετική χρονική υπέρθεση στις δραστηριότητες οδηγού, αυτό εμφανίζεται στην οθόνη μέσω του συμβόλου "!@@" αντί του συμβόλου "?" και της δραστηριότητας του οδηγού.

(3) Υπολειπόμενος χρόνος οδήγησης "@H"

Κατά τη διαδρομή, ένδειξη για το διάστημα που επιτρέπεται ακόμα να οδηγήσετε. (@H00h00 = Χρόνος οδήγησης ολοκληρώθηκε)

(4) Υπολειπόμενος χρόνος ανάπαυσης "H#"

Διάρκεια του επόμενου επερχόμενου χρόνου διαλείμματος/ ανάπαυσης. Σε ρυθμισμένη δραστηριότητα "h"

ακολουθεί μια αντίστροφη μέτρηση του υπολειπόμενου χρόνου διαλείμματος/ανάπαυσης. (H#00h00 = Διάλειμμα ολοκληρώθηκε)

(5) Μελλοντικός χρόνος οδήγησης "H#0"

Διάρκεια του μελλοντικού χρόνου οδήγησης μετά την τήρηση του προτεινόμενου χρόνου διαλείμματος/ανάπαυσης.

(6) Η πιο καθυστερημένη έναρξη του ημερήσιου χρόνου ανάπαυσης "+H"

Για παράδειγμα σε ρυθμισμένη δραστηριότητα "x" προβάλλεται ο υπολειπόμενος χρόνος έως την έναρξη του απαιτούμενο καθημερινού χρόνου ανάπαυσης.

(7) Έναρξη του επόμενου χρόνου οδήγησης "H#0"

Μπορείτε να ξεκινήσετε με την επόμενη περίοδο οδήγησης μόνο μετά τη λήξη αυτού του χρόνου.

► Προβολή κατά τη διάρκεια της διαδρομής



Παρακαλούμε προσέξτε τους κανονισμούς της εκάστοτε χώρας που αφορούν τα νόμιμα ωράρια εργασίας!

Παράδειγμα 1:

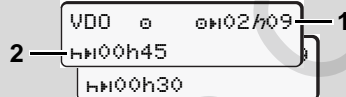

Δραστηριότητα "0"; "H" = ενεργή ένδειξη

- (1) Υπολειπόμενος χρόνος οδήγησης.
- (2) Το αργότερο μετά τη λήξη του χρόνου οδήγησης (1) πρέπει να ακολουθηθεί ένα διάλειμμα ή συνέχιση του αθροιστικού διαλείμματος.

Παράδειγμα 2:

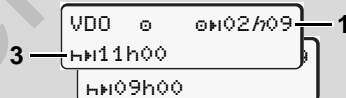

Δραστηριότητα "0"; "H" = ενεργή ένδειξη

- (3) Το αργότερο μετά τη λήξη του χρόνου οδήγησης (1) πρέπει να ακολουθηθεί ένας προδιαγεγραμμένος καθημερινός

χρόνος ανάπαυσης. Εφόσον επιτρέπεται, αυτός ο χρόνος ανάπαυσης μπορεί να διεξαχθεί σε δύο τμήματα και το δεύτερο τμήμα θα πρέπει να περιλαμβάνει ένα χρονικό διάστημα 9 ωρών χωρίς διακοπή.

Παράδειγμα 3:

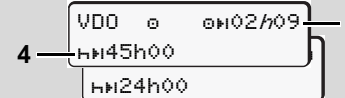

Δραστηριότητα "0"; "H" = ενεργή ένδειξη

- (4) Το αργότερο μετά τη λήξη του χρόνου οδήγησης (1) πρέπει να ακολουθηθεί ένας τακτικός, εβδομαδιαίος χρόνος ανάπαυσης ή εφόσον επιτρέπεται ένας συντομότερος, εβδομαδιαίος χρόνος ανάπαυσης.

Παράδειγμα 4:

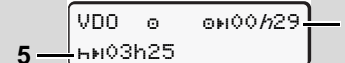

Δραστηριότητα "0"; "H" = ενεργή ένδειξη

- (5) Ο μετρητής VDO αναγνωρίζει την παραμονή σε ένα πλοίο/τρένο. Προϋπόθεση: σωστή εισαγωγή αυτής

της λειτουργίας, ➔ *δείτε σελίδα 68*. Το αργότερο μετά τη λήξη του χρόνου οδήγησης **(1)** πρέπει να ακολουθηθεί η συνέχιση του καθημερινού χρόνου ανάπαυσης.

Παράδειγμα 5: Εκτός εύρους

VDO Ⓜ ⓂH02h19 — 6
H#00h45

Δραστηριότητα "Ⓜ", ρυθμισμένη εκτός εύρους

- (6)** Η ένδειξη του υπολειπόμενου χρόνου οδήγησης είναι ανενεργή ("H" δεν αναβοσβήνει), δε λαμβάνει χώρα καμία αντίστροφη μέτρηση. Ο μετρητής VDO αξιολογεί τη δραστηριότητα "Ⓜ" όπως τη δραστηριότητα "※".



ΠΡΟΣΟΧΗ! Οι υπολογισμοί των χρόνων οδήγησης και ανάπαυσης για τον μετρητή VDO διεξάγονται σύμφωνα με την διάταξη (EE) 561/ 2006 και όχι σύμφωνα με την διάταξη ΕΚ (ΕΟΚ) 3821/85, Παράρτημα Ι Β. Γι' αυτό μπορεί εδώ να προκύψουν αποκλίσεις στις στάνταρ ενδείξεις του DTCO. ➔ *δείτε σελίδα 19*.

► Προβολή στη δραστηριότητα "Διάλειμμα"

Παράδειγμα 1: Χρόνος διαλείμματος

VDO H ⓂH00h09 — 2
1 — H#00h29 H#004h30 — 3
VDO H ⓂH04h30 — 4
H#00h00

Δραστηριότητα "H"; "H" = ενεργή ένδειξη

- (1)** Υπολειπόμενος χρόνος διαλείμματος.
(2) Υπολειπόμενος χρόνος οδήγησης, στην περίπτωση που ο χρόνος διαλείμματος **(1)** δεν τηρείται.
(3) Διάρκεια του επόμενου διαθέσιμου χρόνου οδήγησης μετά τη λήξη του προβαλλόμενου χρόνου διαλείμματος **(1)**.

- (4)** Διαθέσιμος χρόνος οδήγησης μετά από έναν έγκυρο χρόνο διαλείμματος.

Παράδειγμα 2: Χρόνος διαλείμματος

VDO H ⓂH00h09 — 2
5 — H#00h44 H#001h09 — 6

Δραστηριότητα "H"; "H" = ενεργή ένδειξη

- (5)** Υπολειπόμενος χρόνος διαλείμματος.
(6) Διάρκεια του ακόμα διαθέσιμου χρόνου οδήγησης ημέρας μετά τη λήξη του χρόνου διαλείμματος **(5)**.

Παράδειγμα 3: Καθημερινός χρόνος ανάπαυσης

VDO H ⓂH00h09 — 2
7 — H#10h59 H#004h30 — 3

Δραστηριότητα "H"; "H" = ενεργή ένδειξη

- (7)** Υπολειπόμενος καθημερινός χρόνος ανάπαυσης.
Εφόσον επιτρέπεται, χωρισμένος σε 3 + 9 ώρες.

Παράδειγμα 4:

VDO H 00h00
H 00h00 01h09

Δραστηριότητα "H"; "H" = ενεργή ένδειξη

(8) Έγκυρος χρόνος διαλείματος/ ανάπαυσης τερματίστηκε.

Η ένδειξη 00h00 αναβοσβήνει για 10 δευτερόλεπτα. Εάν συνεχιστεί ο χρόνος ανάπαυσης, ο μετρητής VDO εναλλάσσεται για τη διάρκεια του επόμενου χρόνου ανάπαυσης ημέρας ή εβδομάδας.

(9) Έναρξη του επόμενου χρόνου οδήγησης.

Κατάσταση: Ο μέγ. εβδομαδιαίος χρόνος οδήγησης ή χρόνος οδήγησης διπλής εβδομάδας μόλις επιτεύχθηκε. Παρότι τηρήθηκε το έγκυρο διάλειμμα, ο μετρητής VDO αναγνωρίζει ότι είναι δυνατή μια νέα περίοδος οδήγησης μόνο μετά τη λήξη του προβαλλόμενου χρόνου!

► Προβολή στη δραστηριότητα "Χρόνος εργασίας"



Παρακαλούμε προσέξτε τους κανονισμούς της εκάστοτε χώρας που αφορούν τα νόμιμα ωράρια εργασίας!

VDO * 00h28
H 11h00 H 03h50

Δραστηριότητα "*"; "H" = ενεργή ένδειξη

- (1) Διάρκεια του επόμενου επερχόμενου καθημερινού χρόνου ανάπαυσης.
- (2) Υπολειπόμενος χρόνος οδήγησης.
- (3) Έναρξη επόμενου καθημερινού χρόνου ανάπαυσης. Το αργότερο μετά τη λήξη του απεικονιζόμενου χρόνου πρέπει να ξεκινήσει ένας καθημερινός χρόνος ανάπαυσης.

Παρατήρηση:

Ο μετρητής VDO αξιολογεί τη δραστηριότητα "H" κατά τη διάρκεια μιας διακοπής του χρόνου οδήγησης όπως στη δραστηριότητα "H". (Εκτός του καθημερινού χρόνου ανάπαυσης.)

Με τα πλήκτρα / μπορείτε να καλέσετε περαιτέρω πληροφορίες.

► Προβολή τιμών ημέρας

VDO 24h 02h00
H 11h00 H 03h15

Δραστηριότητα "*"; "H" = ενεργή ένδειξη

- (1) Ένδειξη για την προβολή των τιμών ημέρας.
- (2) Υπολειπόμενος χρόνος οδήγησης ημέρας.
- (3) Διάρκεια του επόμενου ημερήσιου χρόνου ανάπαυσης.
- (4) Το αργότερο μετά τη λήξη του απεικονιζόμενου χρόνου πρέπει να ξεκινήσει ο καθημερινός χρόνος ανάπαυσης.

► Προβολή τιμών εβδομάδας

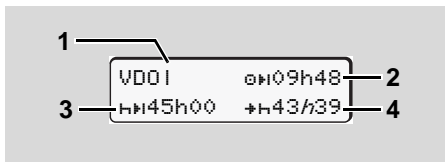

Δραστηριότητα "%/□"; "h" = ενεργή ένδειξη

- (1) Ένδειξη για την προβολή των τιμών εβδομάδας από τον τελευταίο εβδομαδιαίο χρόνο ανάπαυσης.
- (2) Υπολειπόμενος χρόνος οδήγησης εβδομάδας
- (3) Διάρκεια του εβδομαδιαίου χρόνου ανάπαυσης. Το αργότερο μετά από έξι ημερήσιους χρόνους οδήγησης πρέπει να διεξαχθεί ένας εβδομαδιαίος χρόνος ανάπαυσης.
- (4) Το αργότερο μετά τη λήξη του απεικονιζόμενου χρόνου πρέπει να ξεκινήσει ο εβδομαδιαίος χρόνος ανάπαυσης.



Οι ενδείξεις για τον χρόνο ανάπαυσης εβδομάδας (3) και (4) μπορούν να απενεργοποιηθούν για την διασυννοριακή μεταφορά.

Εάν ο υπολογισμός των εβδομαδιαίων τιμών στον μετρητή VDO είναι απενεργοποιημένος, δεν προβάλλονται οι τιμές.

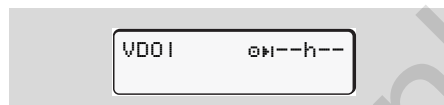

► Ένδειξη κατάστασης

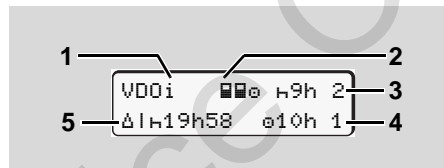

Ένδειξη κατάστασης μετρητή VDO

- (1) Ένδειξη για την προβολή κατάστασης
- (2) Ένδειξη για πλήρωμα δύο οδηγών. Προβάλλεται όταν από την έναρξη της βάρδιας, υπάρχει ομαδική λειτουργία. Ο μετρητής VDO λαμβάνει υπόψη τους σχετικούς ισχύοντες κανόνες κατά τους υπολογισμούς.
- (3) Αυτή την εβδομάδα επιτρέπονται ακόμα δύο μειωμένοι καθημερινοί χρόνοι ανάπαυσης (είναι δυνατό το μέγ. 3 φορές την εβδομάδα).

- (4) Αυτή την εβδομάδα επιτρέπεται ακόμα ένας παρατεταμένος χρόνος οδήγησης ημέρας το μέγ. 10 ωρών (δυνατό το μέγ. 2 φορές την εβδομάδα).
- (5) Αναπλήρωση ενός μειωμένου εβδομαδιαίου χρόνου ανάπαυσης. Λόγω ενός μειωμένου εβδομαδιαίου χρόνου ανάπαυσης, πρέπει να γίνει αναπλήρωση του προβαλλόμενου χρόνου και μάλιστα μαζί με ένα διάλειμμα ανάπαυσης τουλάχιστο 9 ωρών.



Η ένδειξη για τον μειωμένο χρόνο ανάπαυσης εβδομάδας (5) μπορεί να απενεργοποιηθεί για την διασυννοριακή μεταφορά.

Εάν ο υπολογισμός των εβδομαδιαίων τιμών στον μετρητή VDO είναι απενεργοποιημένος, δεν προβάλλονται οι τιμές.

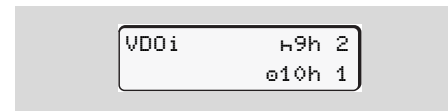

■ Επισκόπηση της δομής μενού

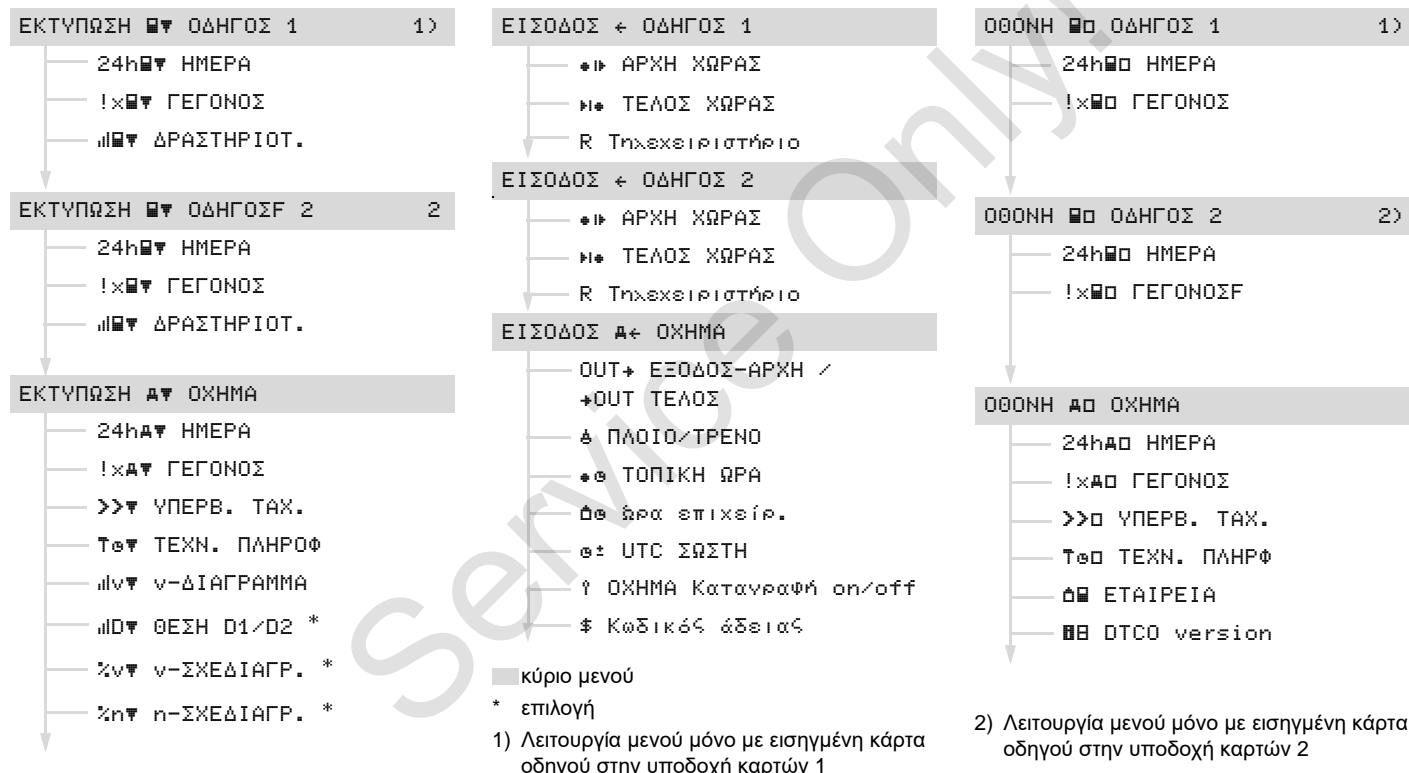

► Πλοήγηση στις λειτουργίες μενού

👉 Η επιλογή των λειτουργιών μενού είναι δυνατή μόνο σε ακινητοποιημένο όχημα!

Στις παραλλαγές ADR ενεργοποιείτε εφόσον απαιτείται την ανάφλεξη ώστε να μπορείτε να χρησιμοποιήσετε τις μονάδες χειρισμού εκτυπωτή και οθόνης απεριόριστα.

Η διαδικασία αυτή εκτελείται σύμφωνα με το ίδιο μοτίβο και περιγράφεται αναλυτικά παρακάτω.

1. Εάν πατήσετε το πλήκτρο **OK**, θα βρεθείτε στο 1ο κυρίως μενού. Η ένδειξη στο 1ο Βασικό μενού αναφορικά με τα μενού ένδειξης και εκτύπωσης έχει σχέση με τις εισηγμένες κάρτες οδηγού στην υποδοχή κάρτας 1 και 2:
 - Εάν στην υποδοχή κάρτας 1 έχει εισαχθεί μια κάρτα οδηγού, προβάλλεται το "ΕΚΤΥΠΩΣΗ ΟΔΗΓΟΣ 1".
 - Εάν στην υποδοχή κάρτας 2 έχει εισαχθεί μια κάρτα οδηγού,

υποδοχή κάρτας 1 άδεια, προβάλλεται το "ΕΚΤΥΠΩΣΗ ΟΔΗΓΟΣ 2".

- Εάν δεν έχουν εισαχθεί κάρτες οδηγού, προβάλλεται το "ΕΚΤΥΠΩΣΗ ΟΧΗΜΑ".

Αυτό δεν ισχύει για τα μενού εισαγωγής.

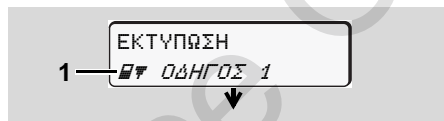

1. Κύριο μενού

Όταν αναβοσβήνει η 2η γραμμή (εμφανίζεται με πλάγια γραφή) (1) υποδηλώνεται ότι υπάρχουν περαιτέρω δυνατότητες επιλογής.

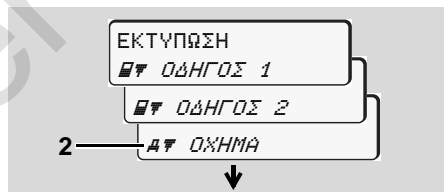

Αναζήτηση στο κύριο μενού

2. Με τα πλήκτρα **▲** / **▼** επιλέγετε το επιθυμητό βασικό μενού, για παράδειγμα μια εκτύπωση των δεδομένων οχήματος (2) και επιβεβαιώνετε την επιλογή με το πλήκτρο **OK**.

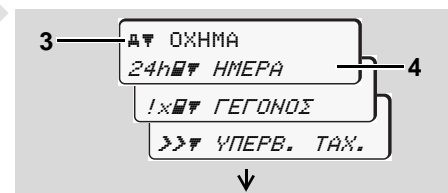

Επιλογή μιας λειτουργίας μενού

Όταν εμφανίζεται το επιλεχθέν κυρίως μενού (3), οι πιθανές λειτουργίες αναβοσβήνουν στη 2η γραμμή (4).

3. Με τα πλήκτρα **▲** / **▼** επιλέγετε την επιθυμητή λειτουργία, για παράδειγμα μια εκτύπωση ημέρας (4) και επιβεβαιώνετε την επιλογή με το πλήκτρο **OK**.



Επιλογή επιθυμητής ημέρας

4. Με τα πλήκτρα / επιλέγετε την επιθυμητή ημέρα (5) και επιβεβαιώνετε την επιλογή με το πλήκτρο .

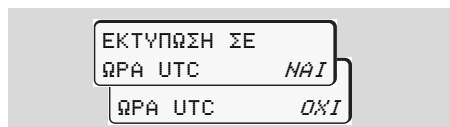

"Όχι" = Εκτύπωση σε τοπική ώρα

5. Με τα πλήκτρα / επιλέγετε τον επιθυμητό τύπο εκτύπωσης και επιβεβαιώνετε την επιλογή με το πλήκτρο .

Για 3 δευτερόλεπτα το DTCO 1381 δείχνει ότι έχει εκκινηθεί μια εκτύπωση. Εάν απαιτείται μπορείτε να διακόψετε την εκτύπωση.

➔ Δείτε λεπτομέρειες "Ακύρωση εκτύπωσης" Στη σελίδα 49.

Στη συνέχεια εμφανίζεται η τελευταία επιλεγμένη λειτουργία μενού.

6. Επιλέξτε με τα πλήκτρα / μια περαιτέρω εκτύπωση.
7. Ή πιέστε το πλήκτρο και γυρίστε πίσω στην αμέσως υψηλότερη παράμετρο μενού.

► Κλειδωμα μενού!

Κλειδωμένα δεδομένα

Η πρόσβαση σε αποθηκευμένα δεδομένα ρυθμίζεται με δικαιώματα πρόσβασης βάσει του κανονισμού και πραγματοποιείται από τις αντίστοιχες κάρτες ταχογράφου. Η απουσία εξουσιοδότησης εμφανίζεται με τον παρακάτω τρόπο:

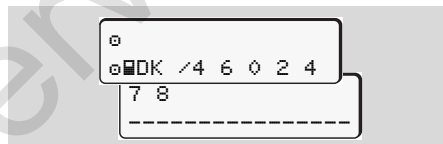

Τα απεικονιζόμενα δεδομένα εμφανίζονται παραλλαγμένα. Προσωπικά δεδομένα δεν εμφανίζονται καθόλου ή εμφανίζονται μερικώς.

► Έξοδος από τις λειτουργίες μενού

Αυτόματα

Η έξοδος από το μενού γίνεται αυτόματα στις παρακάτω καταστάσεις:

- Μετά την τοποθέτηση ή την αίτηση αποβολής μιας κάρτας ταχογράφου
- ή κατά την έναρξη οδήγησης.

Χειροκίνητα

1. Πιέστε το πλήκτρο , έως ότου εμφανιστεί η παρακάτω ένδειξη:

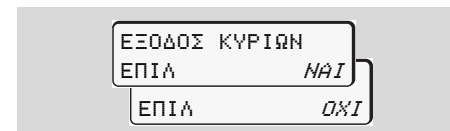

2. Με τα πλήκτρα / επιλέξτε "Ναι" και επιβεβαιώστε με το πλήκτρο . Ή παραβλέψτε το ερώτημα με το πλήκτρο . Εμφανίζεται η πρότυπη ένδειξη (a).

■ Κύριο μενού εκτύπωσης στοιχείων οδηγού 1 / οδηγού 2

Σε αυτό το κύριο μενού μπορείτε να εκτυπώσετε τα δεδομένα μιας κάρτας οδηγού που έχει τοποθετηθεί.

Επιλέξτε τις περιγραφόμενες λειτουργίες βήμα προς βήμα.

 Σε παραλλαγές ADR ενεργοποιείτε εάν απαιτείται την ανάφλεξη.

Παρατήρηση

Η διαδικασία για τον οδηγό 2 είναι ίδια με αυτήν για τον οδηγό 1 και δεν περιγράφεται αναλυτικά παρακάτω. Πριν από κάθε εκτύπωση μπορείτε να επιλέξετε τον επιθυμητό τύπο εκτύπωσης.

ΕΚΤΥΠΩΣΗ ΣΕ	
ΩΡΑ UTC	ΝΑΙ
ΩΡΑ UTC	ΟΧΙ

"Οχι" = Εκτύπωση σε τοπική ώρα

► Εκτύπωση τιμής ημέρας

1. ΕΚΤΥΠΩΣΗ
■ ▽ ΟΔΗΓΟΣ 1
2. ■ ▽ ΟΔΗΓΟΣ 1
24h ■ ▽ ΗΜΕΡΑ
3. 24h ■ ▽ ΗΜΕΡΑ
23.10.2017
22.10.2017

Ακολουθεί εκτύπωση όλων των ενεργειών της επιλεγμένης ημέρας,
➔ δείτε σελίδα 101.

► Εκτύπωση συμβάντων

1. ΕΚΤΥΠΩΣΗ
■ ▽ ΟΔΗΓΟΣ 1
2. ■ ▽ ΟΔΗΓΟΣ 1
!x ■ ▽ ΓΕΓΟΝΟΣ

Ακολουθεί εκτύπωση αποθηκευμένων ή ακόμη ενεργών συμβάντων και βλαβών,
➔ δείτε σελίδα 102.

► Εκτύπωση ενεργειών

1. ΕΚΤΥΠΩΣΗ
■ ▽ ΟΔΗΓΟΣ 1
2. ■ ▽ ΟΔΗΓΟΣ 1
! ■ ▽ ΔΡΑΣΤΗΡΙΟΤ.
3. ! ■ ▽ ΔΡΑΣΤΗΡΙΟΤ.
23.10.2017
22.10.2017

Από την επιλεγείσα ημέρα ακολουθεί μία εκτύπωση όλων των ενεργειών των τελευταίων 7 ημερολογιακών ημερών,
➔ δείτε σελίδα 106.

■ Κύριο μενού εκτύπωσης στοιχείων οχήματος

Σε αυτό το κύριο μενού μπορείτε να εκτυπώσετε δεδομένα από τη μαζική μνήμη.

Επιλέξτε τις περιγραφόμενες λειτουργίες βήμα προς βήμα.

 Σε παραλλαγές ADR ενεργοποιείτε εάν απαιτείται την ανάφλεξη.

Παρατήρηση

Πριν από κάθε εκτύπωση μπορείτε να επιλέξετε τον επιθυμητό τύπο εκτύπωσης.

6

ΕΚΤΥΠΩΣΗ ΣΕ	
ΩΡΑ UTC	ΝΑΙ
ΩΡΑ UTC	ΟΧΙ

"Οχι" = Εκτύπωση σε τοπική ώρα

▶ Εκτύπωση τιμής ημέρας από τη μαζική μνήμη

1. ΕΚΤΥΠΩΣΗ
ΑΥ ΟΧΗΜΑ

2. ΑΥ ΟΧΗΜΑ
24h ΗΜΕΡΑ

3. 24h ΗΜΕΡΑ
25.10.2017
24.10.2017

Ακολουθεί εκτύπωση όλων των ενεργειών οδηγού με χρονολογική σειρά ξεχωριστά για οδηγό 1 / 2, ➔ *δείτε σελίδα 103.*

▶ Εκτύπωση συμβάντων από τη μαζική μνήμη

1. ΕΚΤΥΠΩΣΗ
ΑΥ ΟΧΗΜΑ

2. ΑΥ ΟΧΗΜΑ
!xΑΥ ΓΕΓΟΝΟΣ

Ακολουθεί εκτύπωση αποθηκευμένων ή ακόμη ενεργών συμβάντων και βλαβών, ➔ *δείτε σελίδα 104.*

▶ Εκτύπωση υπερβάσεων ταχύτητας

1. ΕΚΤΥΠΩΣΗ
ΑΥ ΟΧΗΜΑ

2. ΑΥ ΟΧΗΜΑ
➔➔ ΥΠΕΡΒ. ΤΑΧ.

Ακολουθεί εκτύπωση υπερβάσεων της τιμής ταχύτητας που έχει ρυθμιστεί στο DTCO 1381, ➔ *δείτε σελίδα 105.*

▶ Εκτύπωση τεχνικών στοιχείων

1. ΕΚΤΥΠΩΣΗ
ΑΥ ΟΧΗΜΑ

2. ΑΥ ΟΧΗΜΑ
ΤεΥ ΤΕΧΝ. ΠΛΗΡΟΦ

Ακολουθεί εκτύπωση στοιχείων οχήματος, αισθητήρα και βαθμονόμησης, ➔ *δείτε σελίδα 105.*

► Εκτύπωση διαγράμματος ν

1. ΕΚΤΥΠΩΣΗ
Α Ψ ΟΧΗΜΑ
2. Α Ψ ΟΧΗΜΑ
|||ν Ψ ν-ΔΙΑΓΡΑΜΜΑ
3. |||ν Ψ ν-ΔΙΑΓΡΑΜΜΑ
25.10.2017
24.10.2017

Από την επιλεγείσα ημέρα ακολουθεί μία εκτύπωση σχετικά με την πορεία της ταχύτητας, ➔ δείτε σελίδα 106.

► Εκτύπωση κατάστασης D1/D2 *

1. ΕΚΤΥΠΩΣΗ
Α Ψ ΟΧΗΜΑ
2. Α Ψ ΟΧΗΜΑ
|||D Ψ ΘΕΣΗ D1/D2

3. |||D Ψ ΘΕΣΗ D1/D2
25.10.2017
24.10.2017

Από την επιλεγείσα ημέρα ακολουθεί μία εκτύπωση των εισόδων καταστάσεων των τελευταίων 7 ημερολογιακών ημερών, ➔ δείτε σελίδα 106.

► Εκτύπωση προφίλ ταχύτητας *

1. ΕΚΤΥΠΩΣΗ
Α Ψ ΟΧΗΜΑ
2. Α Ψ ΟΧΗΜΑ
%ν Ψ ν-ΣΧΕΔΙΑΓΡ.
3. %ν Ψ ν-ΣΧΕΔΙΑΓΡ.
25.10.2017
24.10.2017

Ακολουθεί εκτύπωση προφίλ των ταχυτήτων που έχουν διανυθεί, ➔ δείτε σελίδα 107.

► Εκτύπωση προφίλ συχνότητας στροφών *

1. ΕΚΤΥΠΩΣΗ
Α Ψ ΟΧΗΜΑ
2. Α Ψ ΟΧΗΜΑ
%ν Ψ ν-ΣΧΕΔΙΑΓΡ.
3. %ν Ψ ν-ΣΧΕΔΙΑΓΡ.
25.10.2017
24.10.2017

Ακολουθεί εκτύπωση προφίλ της συχνότητας του κινητήρα, ➔ δείτε σελίδα 107.

■ Κύριο μενού εισαγωγής στοιχείων οδηγού 1 / οδηγού 2

Ανεξάρτητα από τη λειτουργία τοποθέτησης ή αφαίρεσης της κάρτας οδηγού, μπορείτε να προχωρήσετε σε εισαγωγές στοιχείων χώρας.



Σύμφωνα με τους κανονισμούς πρέπει ο οδηγός 1 καθώς και ο οδηγός 2 να εισάγουν τη χώρα στην οποία αρχίζουν ή τελειώνουν τη βάρδιά τους, ξεχωριστά στον ταχογράφο.

6 Παρατήρηση

Η διαδικασία για τον οδηγό 2 είναι ίδια με αυτήν για τον οδηγό 1 και δεν περιγράφεται αναλυτικά παρακάτω.

► Εισαγωγή χώρας αρχής

Επιλέξτε σταδιακά τις παρακάτω λειτουργίες:

1. ΕΙΣΟΔΟΣ
← ΟΔΗΓΟΣ 1
2. ← ΟΔΗΓΟΣ 1
*► ΑΡΧΗ ΧΩΡΑΣ
3. *► ΑΡΧΗ ΧΩΡΑΣ
28.10 11:30 :D
28.10 11:30 :E
4. *► ΑΡΧΗ ΠΕΡΙΟΧΗΣ
11:30 E AN

Ενδεχομένως να σας ζητηθεί αυτόματα η εισαγωγή της περιοχής (βήμα 4).

► Εισαγωγή χώρας τέλους

Επιλέξτε σταδιακά τις παρακάτω λειτουργίες:

1. ΕΙΣΟΔΟΣ
← ΟΔΗΓΟΣ 1
2. ← ΟΔΗΓΟΣ 1
*► ΤΕΛΟΣ ΧΩΡΑΣ
3. *► ΤΕΛΟΣ ΧΩΡΑΣ
29.10 11:30 :F
29.10 11:30 :E
4. *► ΤΕΛΟΣ ΠΕΡΙΟΧΗΣ
11:30 E AN

Ενδεχομένως να σας ζητηθεί αυτόματα η εισαγωγή της περιοχής (βήμα 4).

► Ενεργοποίηση τηλεχειριστηρίου

Επιλέξτε σταδιακά τις παρακάτω λειτουργίες:

Εάν έχει τοποθετηθεί ένα

1. ΕΙΣΟΔΟΣ
← ΟΔΗΓΟΣ 1
2. Α← ΟΧΗΜΑ
R Απομ. καταχ.
3. R Ενεργ. απομ.
καταχ.: ΝΑΙ
καταχ.: Όχι
4. R1 Ζεύξη της
συσκ. 12345678



Σε χρήση του τηλεχειριστηρίου ο χρήστης είναι ο ίδιος υπεύθυνος για την νομική πληρότητα και ορθότητα των στοιχείων και το αναγνωρίζει αυτό μέσω της χρήσης του τηλεχειριστηρίου.

Η χρήση του τηλεχειριστηρίου δεν είναι τμήμα του νόμιμου συστήματος ταχογράφου. Η χρήση γίνεται με αποκλειστική ευθύνη του.

Οι χρονικές περίοδοι στις οποίες χρησιμοποιήθηκε ένα τηλεχειριστήριο μπορούν να εκτυπωθούν και προβληθούν.

➔ Δείτε λεπτομέρειες “Εκτύπωση ημέρας του οχήματος” από τη σελίδα 103.

DTCO SmartLink στον ταχογράφο και εκκινηθεί μια συσκευή με δυνατότητα Bluetooth, στην οθόνη του DTCO 1381 προβάλλεται ένα κλειδί (βήμα 4) το οποίο πρέπει να εισαγάγετε στη συσκευή με δυνατότητα Bluetooth.

■ Κύριο μενού εισαγωγής στοιχείων οχήματος

Σε αυτό το κύριο μενού μπορείτε να εισάγετε τα παρακάτω.

► Εισαγωγή αρχής / τέλους εκτός εύρους

Αν κινείστε με το όχημα εκτός της περιοχής ισχύος του κανονισμού, μπορείτε να ρυθμίσετε και να τερματίσετε έπειτα τη λειτουργία "εκτός εύρους".

Επιλέξτε σταδιακά τις παρακάτω λειτουργίες.

1. ΕΙΣΟΔΟΣ
← ΟΧΗΜΑ
 2. # ← ΟΧΗΜΑ
OUT → ΕΞΟΔΟΣ-ΑΡΧΗ
- # ← ΟΧΗΜΑ
→ OUT ΤΕΛΟΣ

Η ρύθμιση "έκτος εύρους" τερματίζεται αυτόματα, μόλις εισάγετε ή αφαιρέσετε μια κάρτα οδηγού στην υποδοχή κάρτας.

► Εισαγωγή πλοίου/τρένου αρχής

Τεκμηριώστε την παραμονή του οχήματος σε ένα πλοίο ή τρένο, μόλις λάβετε τη θέση σας στη μεταφορά.



Πλοίο/Τρένο, σχετικά με τον DTCO της VDO *: Προσοχή! Η εισαγωγή για την έναρξη δραστηρ. "Πλοίο/ Τρένο" πρέπει να διεξάγεται πάντα μεταξύ της έναρξης του πρώτου και του τέλους του δεύτερου μπλοκ χρόνων ανάπαυσης. Αλλιώς δεν αναγνωρίζεται σωστά ο χρόνος ανάπαυσης ημέρας.

Επιλέξτε σταδιακά τις παρακάτω λειτουργίες.

1. ΕΙΣΟΔΟΣ
← ΟΧΗΜΑ
2. # ← ΟΧΗΜΑ
ΠΛΟΙΟ/ΤΡΕΝΟ

3. Σταματήστε έπειτα την τρέχουσα δραστηριότητά σας.

Η εγγραφή της μεταφοράς ολοκληρώνεται αυτόματα, μόλις εγγραφεί ένα λεπτό χρόνου διαδρομής από το DTCO 1381.



Το σύμβολο "⚠" σβήνει αυτόματα όταν εισαχθεί ή εξαχθεί η κάρτα του οδηγού.



Το σύμβολο "⚠" δεν προβάλλεται πλέον, όταν το όχημα κινείται. Η ένδειξη προβάλλεται ωστόσο πάλι, εάν το όχημα σταματήσει, χωρίς να έχει εγγραφεί ένα λεπτό χρόνου διαδρομής από το DTCO 1381.

▶ **Ρύθμιση τοπικής ώρας**

- 👉 Εξοικειωθείτε αρχικά με το κεφάλαιο "Διαχείριση χρόνου" προτού προβείτε σε οποιαδήποτε αλλαγή!
- ➔ Δείτε "Διαχείριση χρόνου" Στη σελίδα 92.

Επιλέξτε τις περιγραφόμενες λειτουργίες βήμα προς βήμα.

1. ΕΙΣΟΔΟΣ
A← ΟΧΗΜΑ
2. A← ΟΧΗΜΑ
*⊗ ΤΟΠΙΚΗ ΩΡΑ
3. UTC⊗ 27.03.2017
23:32 23:32*
23:32 00:02*
23:32 00:32*

Μπορείτε να προσαρμόσετε την ώρα στην τυπική ένδειξη στην τοπική χρονική ζώνη καθώς επίσης και στην έναρξη και το τέλος της θερινής ώρας σε βήματα των ± 30 λεπτών.



Παρακαλούμε προσέξτε για τους κανονισμούς που ισχύουν στην χώρα σας!

▶ **Ρύθμιση τοπικής ώρας επιχείρησης**

Για έναν εύκολο υπολογισμό των ωρών εργασίας το DTCO 1381 παρέχει έναν μετρητή ωρών λειτουργίας, ο οποίος λαμβάνει τις ώρες εργασίας στην τοπική ώρα της επιχείρησης. Αυτές οι πληροφορίες μπορούν να κληθούν μέσω τις διασύνδεσης λήψης.

Επιλέξτε το παρακάτω στοιχείο μενού για να ρυθμίσετε την τοπική ώρα της επιχείρησης:

1. ΕΙΣΟΔΟΣ
A← ΟΧΗΜΑ
2. A← ΟΧΗΜΑ
⊗⊗ ΩΡΑ ΕΠΙΧΕΙΡ.
3. UTC⊗ 27.03.2017
23:44 01:44⊗

▶ **Διόρθωση UTC**

Μπορείτε να διορθώνετε την ώρα UTC το μέγιστο ± 1 λεπτό την εβδομάδα. Μεγαλύτερες αποκλίσεις επιτρέπεται να διορθώνονται μόνο σε ένα εξουσιοδοτημένο συνεργείο.

Επιλέξτε σταδιακά τις παρακάτω λειτουργίες:

1. ΕΙΣΟΔΟΣ
A← ΟΧΗΜΑ
2. A← ΟΧΗΜΑ
⊗± UTC ΣΩΣΤΗ
3. ⊗± 23:32UTC
ΑΙΟΡΒΙΦΗ +1ΛΕΠ.
ΑΙΟΡΒΙΦΗ -1ΛΕΠ.



Αν η απόκλιση της εμφανιζόμενης ώρας UTC υπερβαίνει τα 20 λεπτά, παρακαλούμε να απευθυνθείτε σε ένα εξουσιοδοτημένο συνεργείο!

 Γίνεται φραγή αυτής της λειτουργίας μενού στις εξής καταστάσεις:

- Εντός των τελευταίων 7 ημερών πραγματοποιήθηκε ήδη μία διόρθωση.

Ή

- Επιχειρείτε να διορθώσετε τη Συντονισμένη Παγκόσμια Ώρα (UTC) μεταξύ 1 λεπτού πριν ή μετά από τα μεσάνυχτα.

Κατά την επιλογή της εμφανίζεται για 3 δευτερόλεπτα η παρακάτω υπόδειξη.

Ⓢ UTC ΔΙΟΡΘΩΣΗ.
ΔΑΥΝΑΘΗ!

▶ Ενεργο-/Απενεργοποίηση καταχώρισης οχήματος

Μπορείτε να ενεργοποιήσετε και να απενεργοποιήσετε την καταγραφή των δεδομένων θέσης και οχηματος.

Επιλέξτε τις παρακάτω λειτουργίες βήμα προς βήμα:

1. ΕΙΣΟΔΟΣ
#← ΟΧΗΜΑ
2. #← ΟΧΗΜΑ
? Κατανραφή
3. #← ΟΧΗΜΑ
? Κατανραφή on
? Κατανραφή off

▶ Ενεργοποίηση επιπρόσθετων λειτουργιών

Με την εισαγωγή ενός κωδικού άδειας μπορείτε να ενεργοποιήσετε στο DTCO 1381 επιπρόσθετες λειτουργίες.

Επιλέξτε τις παρακάτω λειτουργίες βήμα προς βήμα:

1. ΕΙΣΟΔΟΣ
#← ΟΧΗΜΑ
2. #← ΟΧΗΜΑ
\$ Κωδικός άδεια
3. \$ Κωδικός άδεια
12345678

 Εάν ο σωστός κωδικός άδειας έχει ήδη εισαχθεί, προβάλλεται εξ ολοκλήρου και δεν αλλάζει πλέον. Σε αυτή την περίπτωση οι επιπρόσθετες λειτουργίες έχουν ήδη ενεργοποιηθεί.

■ Κύριο μενού προβολής στοιχείων οδηγού 1 / οδηγού 2

Σε αυτό το κύριο μενού μπορείτε να εμφανίσετε τα στοιχεία μιας κάρτας οδηγού που έχει τοποθετηθεί.



 Στις παραλλαγές ADR ενεργοποιείτε εφόσον απαιτείται την ανάφλεξη, ώστε να μπορείτε να χρησιμοποιήσετε απεριόριστα την ένδειξη των δεδομένων.

Υπόδειξη για την προβολή

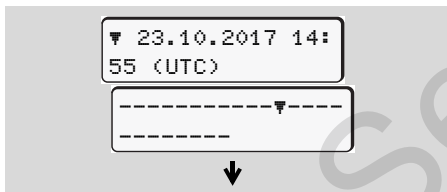
Ο τρόπος που εμφανίζονται τα δεδομένα στην οθόνη είναι πανομοιότυπος με μια εκτύπωση, όπου μια γραμμή εκτύπωσης (24 χαρακτήρες) κατανέμεται και προβάλλεται σε δύο γραμμές.



Παράδειγμα της ένδειξης των πληροφοριών

Σε περίπτωση που κατά την αναζήτηση πληροφοριών με τα πλήκτρα  / 

βρεθείτε σε ένα σημείο αρκετά πίσω, μπορείτε να επιλέξετε μόνο περ. 20 από τις προηγούμενες γραμμές εκτύπωσης.

Με το πλήκτρο  γίνεται έξοδος από την ένδειξη.

Παρατήρηση

Η κλήση των λειτουργιών είναι ταυτόσημη με αυτή μίας εκτύπωσης και δεν περιγράφεται ακολούθως με σαφήνεια. Επίσης υπάρχει η δυνατότητα να καλείτε κάθε επιθυμητή ένδειξη σε τοπική ώρα.

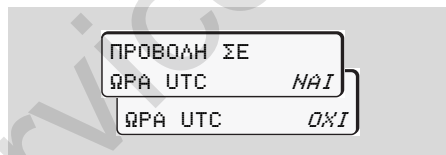

"Οχι" = Προβολή σε τοπική ώρα

Επιλέξτε τις πιθανές ενδείξεις για τον οδηγό-1 ή για τον οδηγό-2 βήμα προς βήμα.

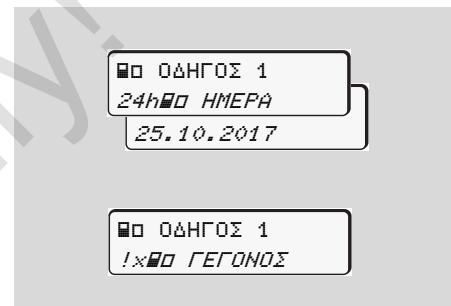

Όλες οι ενέργειες της επιλεγμένης ημέρας ή και όλα τα αποθηκευμένα ή ακόμη ενεργά γεγονότα και βλάβες μπορούν να εμφανιστούν με ξεφύλλισμα.

■ Κύριο μενού προβολής στοιχείων οχήματος

Σε αυτό το κυρίως μενού μπορείτε να εμφανίσετε πληροφορίες από τη μαζική μνήμη.

✎ Στις παραλλαγές ADR ενεργοποιείτε εφόσον απαιτείται την ανάφλεξη, ώστε να μπορείτε να χρησιμοποιήσετε απεριόριστα την ένδειξη των δεδομένων.

Υπόδειξη για την προβολή

Ο τρόπος που εμφανίζονται τα δεδομένα στην οθόνη είναι πανομοιότυπος με μια εκτύπωση, όπου μια γραμμή εκτύπωσης (24 χαρακτήρες) κατανέμεται και προβάλλεται σε δύο γραμμές.



Παράδειγμα της ένδειξης των πληροφοριών

Σε περίπτωση που κατά την αναζήτηση πληροφοριών με τα πλήκτρα ▲ / ▼ βρεθείτε σε ένα σημείο αρκετά πίσω,

μπορείτε να επιλέξετε μόνο περ. 20 από τις προηγούμενες γραμμές εκτύπωσης.

Με το πλήκτρο ⏪ γίνεται έξοδος από την ένδειξη.

Παρατήρηση

Η κλήση των λειτουργιών είναι ταυτόσημη με αυτή μίας εκτύπωσης και δεν περιγράφεται ακολούθως με σαφήνεια. Επίσης υπάρχει η δυνατότητα να καλείτε κάθε επιθυμητή ένδειξη σε τοπική ώρα.

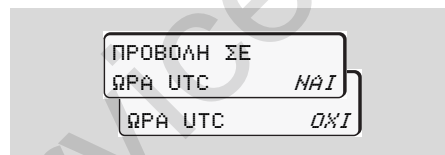

"Όχι" = Προβολή σε τοπική ώρα

Επιλέξτε τις περιγραφόμενες λειτουργίες βήμα προς βήμα. Μέσω ξεφυλλίσματος μπορείτε:

- Να εμφανίσετε όλες τις ενέργειες οδηγών με χρονολογική σειρά.
- Να εμφανίσετε όλα τα αποθηκευμένα ή και ακόμη ενεργά συμβάντα και βλάβες.

- Να εμφανίσετε τις υπερβάσεις της ρυθμισμένης τιμής ταχύτητας.
- Να εμφανίσετε πληροφορίες σχετικές με το όχημα, την αναγνώριση αισθητήρων και τη βαθμονόμηση.
- Να εμφανίσετε τον αριθμό της κάρτας επιχείρησης που έχει συνδεθεί. Αν δεν έχει συνδεθεί καμία επιχείρηση εμφανίζεται η ένδειξη "----".

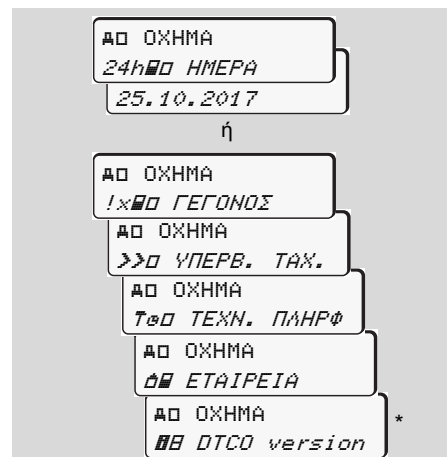

* από την έκδ. 3.0a (SW 03.00.XX)

Μηνύματα

Εμφάνιση μηνύματος

Επισκόπηση συμβάντων

Επισκόπηση βλαβών

Προειδοποίηση χρόνου οδήγησης

Επισκόπηση υποδείξεων χειρισμού

Service Only

■ Εμφάνιση μηνύματος



Προβολή ενός μηνύματος

- (1) Συνδυασμός εικονογραμμάτων, ενδεχομένως με αριθμό της υποδοχής κάρτας
- (2) Κείμενο του μηνύματος
- (3) Κωδικός σφάλματος

Το DTCO 1381 καταγράφει μόνιμα τα δεδομένα που σχετίζονται με τον οδηγό και το όχημα και παρακολουθεί τις λειτουργίες του συστήματος. Σφάλματα σε ένα εξάρτημα, στη συσκευή ή στο σύστημα χειρισμού εμφανίζονται αμέσως μόλις παρουσιαστούν στην οθόνη και χωρίζονται ανάλογα με τη λειτουργικότητά τους στις παρακάτω ομάδες:

- ! = συμβάν
- x = βλάβη
- # = προειδοποίηση χρόνου οδήγησης
- H = υπόδειξη χειρισμού

☞ Σε μηνύματα που σχετίζονται με τις κάρτες, εμφανίζεται δίπλα από το εικονόγραμμα ο αριθμός της υποδοχής κάρτας.

► Χαρακτηριστικά μηνυμάτων

Συμβάντα, βλάβες

- Ο φωτισμός του φόντου της οθόνης αναβοσβήνει για περ. 30 δευτερόλεπτα. Ταυτόχρονα εμφανί-

ζεται η αιτία της βλάβης με συνδυασμό εικονογραμμάτων, μη κρυπτογραφημένο κείμενο του μηνύματος και του κωδικού σφάλματος.

- Τα μηνύματα αυτά πρέπει να τα επιβεβαιώσετε με το πλήκτρο **OK**.
- Επιπλέον, το DTCO 1381 αποθηκεύει δεδομένα για το συμβάν ή τη βλάβη σύμφωνα με τις διατάξεις αποθήκευσης του κανονισμού στη μαζική μνήμη και στην κάρτα οδηγού. Τα δεδομένα αυτά μπορούν να προβληθούν ή να εκτυπωθούν μέσω της λειτουργίας μενού.

Προειδοποιήσεις χρόνου οδήγησης

- Το μήνυμα προειδοποιεί τον οδηγό για υπέρβαση του χρόνου οδήγησης.
- Το μήνυμα εμφανίζεται με φωτισμό φόντου και πρέπει να επιβεβαιωθεί με το πλήκτρο **OK**.



STOP Κίνδυνος ατυχήματος

Κατά τη διάρκεια της οδήγησης ενδέχεται να εμφανιστούν μηνύματα στην οθόνη. Υπάρχει επίσης η πιθανότητα αυτόματης αποβολής της κάρτας οδηγού, αν τεθεί σε κίνδυνο η ασφάλεια.

Μην αφήνετε το γεγονός αυτό να σας αποσπάσει την προσοχή, η οποία πρέπει να παραμένει συνεχώς στραμμένη στην οδική κυκλοφορία.

Υποδείξεις χειρισμού



Οι υποδείξεις χειρισμού εμφανίζονται χωρίς να αναβοσβήνει ο φωτισμός φόντου και σβήνουν (εκτός από μεμονωμένα μηνύματα) αυτόματα μετά από 3 ή 30 δευτερόλεπτα.

Όργανο ένδειξης

Σε περίπτωση που το όχημα διαθέτει ένα όργανο ένδειξης, ο έλεγχος λειτουργίας "  " παραπέμπει σε μηνύματα του DTCO 1381.

 Για λεπτομερείς πληροφορίες ανατρέξτε στο εγχειρίδιο του οχήματος.

► Επιβεβαίωση μηνυμάτων

1. Πιέζοντας το πλήκτρο , ο φωτισμός φόντου σταματάει αμέσως να αναβοσβήνει.
2. Πιέστε άλλη μια φορά το πλήκτρο , έτσι σβήνει το μήνυμα και προβάλλεται πάλι η προηγούμενα ρυθμισμένη πρότυπη ένδειξη **(a)**, **(b)** ή **(c)**.

Παρατήρηση

Μια υπόδειξη χειρισμού σβήνει αμέσως μετά την πρώτη επιβεβαίωση με το πλήκτρο .

 Αν υπάρχουν περισσότερα μηνύματα πρέπει να επιβεβαιώσετε διαδοχικά το κάθε μήνυμα ξεχωριστά.



Σε περίπτωση εσφαλμένων λειτουργιών του ταχογράφου, θα πρέπει εσείς ως οδηγός να σημειώσετε σε ένα ξεχωριστό φύλλο χαρτιού ή στην πίσω πλευρά του ρολού χαρτιού τα στοιχεία για τις ενέργειες που δεν καταγράφονται ή δεν εκτυπώνονται πλέον σωστά από τον ταχογράφο!
 ➔ Δείτε "Χειρόγραφη καταχώρηση ενεργειών" Στη σελίδα 41.

■ Επισκόπηση συμβάντων



Σε περίπτωση που το συμβάν επαναλαμβάνεται διαρκώς, παρακαλούμε να επισκεφθείτε ένα ειδικό συνεργείο!

Εικονόγραμμα / Αιτία	Σημασία	Αντιμετώπιση
!ⓘ ΠΑΡΑΒΙΑΣΗ ΑΣΦΑΛΕΙΑΣ	<p>Οι παρακάτω αιτίες είναι πιθανές:</p> <ul style="list-style-type: none"> • Σφάλμα στη μνήμη δεδομένων, η ασφάλεια των δεδομένων στο DTCO 1381 δεν διασφαλίζεται πια. • Τα δεδομένα του αισθητήρα δεν είναι πλέον αξιόπιστα. • Κάποιος άνοιξε το περίβλημα του DTCO 1381 χωρίς την απαραίτητη εξουσιοδότηση. 	Επιβεβαιώστε το μήνυμα.
!ⓘ1 ΠΑΡΑΒΙΑΣΗ ΑΣΦΑΛΕΙΑΣ	<ul style="list-style-type: none"> • Το κλειδώμα κάρτας παρουσιάζει βλάβη ή είναι ελαττωματικό. • Το DTCO 1381 δεν αναγνωρίζει πλέον μια κάρτα ταχογράφου, η τοποθέτηση της οποίας γινόταν μέχρι εκείνη τη χρονική στιγμή σωστά. • Η ταυτότητα ή γνησιότητα της κάρτας ταχογράφου δεν είναι εντάξει ή τα δεδομένα που περιέχονται στην κάρτα ταχογράφου δεν είναι αξιόπιστα. 	<p>Επιβεβαιώστε το μήνυμα.</p> <p>Αν το DTCO 1381 διαπιστώσει παραβάσεις ασφάλειας που δεν μπορούν να εγγηθούν πλέον την ορθότητα των δεδομένων στην κάρτα ταχογράφου, τότε η κάρτα ταχογράφου αποβάλλεται αυτόματα – ακόμη και κατά τη διάρκεια της οδήγησης!</p> <p>Τοποθετήστε ξανά την κάρτα ταχογράφου ή, αν χρειαστεί, αναθέστε τον έλεγχο της κάρτας. ⇨⇨</p>

Εικονόγραμμα / Αιτία	Σημασία	Αντιμετώπιση
!⚡ ΔΙΑΚΟΠΗ ΡΕΥΜΑΤΟΣ	Η παροχή τάσης είχε διακοπεί ή η τάση τροφοδοσίας του αισθητήρα DTCO 1381 / αισθητήρα ήταν πολύ χαμηλή ή πολύ υψηλή. Το μήνυμα αυτό ενδεχομένως να εμφανιστεί και σε παρατεταμένη λειτουργία του κινητήρα!	Επιβεβαιώστε το μήνυμα. ➡ Δείτε “Συμπεριφορά σε ελάχιστη τάση / υπέρταση” Στη σελίδα 21.
!⚠ ΛΑΘΟΣ ΑΙΣΘΗΤΗΡΑ	Η επικοινωνία με τον αισθητήρα παρουσιάζει βλάβη.	Επιβεβαιώστε το μήνυμα.
!⚠ ΔΙΑΦ ΚΙΝΗΣΗΣ	Ασυμφωνία στην αξιολόγηση της κίνησης οχήματος μεταξύ πομπού και μιας ανεξάρτητης πηγής σήματος. Ενδεχομένως δε ρυθμίστηκε κατά τη μεταφορά η λειτουργία (πλοίο/ τρένο).	Επιβεβαιώστε το μήνυμα. Αναζητήστε το συντομότερο δυνατό ένα εξουσιοδοτημένο συνεργείο.
!🚫 ΧΩΡΙΣ ΚΑΡΤΑ	Η έναρξη της οδήγησης έγινε χωρίς καθόλου ή χωρίς έγκυρη κάρτα οδηγού στην υποδοχή κάρτας 1. Το μήνυμα εμφανίζεται επίσης όταν κατά την εισαγωγή πριν ή και κατά την διαδρομή προκύπτει ένας μη επιτρεπόμενος συνδυασμός καρτών. ➡ Δείτε “Τρόποι λειτουργίας του DTCO 1381” Στη σελίδα 88.	Επιβεβαιώστε το μήνυμα. Ακινητοποιήστε το όχημα και τοποθετήστε μια έγκυρη κάρτα οδηγού. Εάν απαιτείται αφαιρέστε την εισηγμένη κάρτα επιχείρησης/ κάρτα ελέγχου από το DTCO 1381.
!🚦1 ΕΙΣΑΓΩΓΗ ΕΝ ΩΡΑ ΟΔΗΓΗΣΗΣ	Η τοποθέτηση της κάρτας οδηγού έγινε μετά την έναρξη της οδήγησης.	Επιβεβαιώστε το μήνυμα.
!🚦1 ΕΠΙΚΑΛΥΨΗ ΩΡΑΣ	Η ρυθμισμένη ώρα UTC αυτού του ταχογράφου χάνει σε σχέση με την ώρα UTC του προγενέστερου ταχογράφου. Προκύπτει μια αρνητική απόκλιση ώρας.	Επιβεβαιώστε το μήνυμα. Ενημερώστε τον ταχογράφο με τη λανθασμένη ώρα UTC και φροντίστε ένα εξουσιοδοτημένο συνεργείο να ελέγξει και να διορθώσει τον ταχογράφο το συντομότερο δυνατό.

Εικονόγραμμα / Αιτία	Σημασία	Αντιμετώπιση
!M1 ΜΗ ΕΓΚΥΡΗ ΚΑΡΤΑ	Η περίοδος ισχύος της κάρτας ταχογράφου έχει λήξει, η κάρτα ταχογράφου δεν είναι ακόμη έγκυρη ή η πιστοποίηση ταυτότητας έχει γίνει εσφαλμένα. Μια χρησιμοποιημένη κάρτα οδηγού, η οποία μετά την αλλαγή ημέρας δεν ισχύει πλέον, πρέπει μετά την ακινητοποίηση του οχήματος να περιγράφεται και να αποβάλλεται αυτόματα – χωρίς προηγούμενη αίτηση.	Επιβεβαιώστε το μήνυμα. Ελέγξτε την κάρτα ταχογράφου και τοποθετήστε την ξανά.
!M2 ΔΙΕΝΕΞΗ ΚΑΡΤΩΝ	Απαγορεύεται να υπάρχουν και οι δύο κάρτες ταχογράφου ταυτόχρονα μέσα στο DTCO 1381! Για παράδειγμα, ταυτόχρονα η κάρτα επιχείρησης μαζί με μια κάρτα ελέγχου.	Επιβεβαιώστε το μήνυμα. Αφαιρέστε την αντίστοιχη κάρτα ταχογράφου από την υποδοχή κάρτας.
!M3 ΚΑΡΤΑ ΟΧΙ ΚΛΕΙΣΤΗ	Η κάρτα οδηγού δεν έχει αφαιρεθεί σωστά από τον τελευταίο ταχογράφο. Ενδεχομένως δεν έχουν αποθηκευτεί δεδομένα που σχετίζονται με το όχημα.	Επιβεβαιώστε το μήνυμα.
>> ΥΠΕΡΒΟΛΙΚΗ ΤΑΧΥ.	Έχει γίνει υπέρβαση της ρυθμισμένης επιτρεπόμενης μέγιστης ταχύτητας για περισσότερο από 60 δευτερόλεπτα.	Επιβεβαιώστε το μήνυμα. Μειώστε την ταχύτητα.

■ Επισκόπηση βλαβών





Σε περίπτωση που μια βλάβη επαναλαμβάνεται διαρκώς, παρακαλούμε να επισκεφθείτε ένα ειδικό συνεργείο!

Εικονόγραμμα / Αιτία	Σημασία	Αντιμετώπιση
✖A ΕΣΩΤΕΡΙΚΟ ΠΡΟΒΛΗΜΑ	Σοβαρές βλάβες στο DTCO 1381, οι παρακάτω αιτίες είναι πιθανές:	Επιβεβαιώστε το μήνυμα.
	<ul style="list-style-type: none"> Απροσδόκητα σφάλματα στο χρόνο προγράμματος ή στο χρόνο επεξεργασίας. 	
	<ul style="list-style-type: none"> Μπλοκαρισμένα πλήκτρα ή παρατεταμένο ταυτόχρονο πάτημά τους. 	Ελέγξτε τη λειτουργία των πλήκτρων.
	<ul style="list-style-type: none"> Βλάβη στην επικοινωνία με εξωτερικές συσκευές. 	Ελέγξτε τις συνδέσεις ή τη λειτουργία των εξωτερικών συσκευών.
	<ul style="list-style-type: none"> Βλάβη στην επικοινωνία με το όργανο ένδειξης. 	Ελέγξτε τις συνδέσεις ή τη λειτουργία του οργάνου ένδειξης.
✖A1 ΕΣΩΤΕΡΙΚΟ ΠΡΟΒΛΗΜΑ	<ul style="list-style-type: none"> Βλάβη στο μηχανισμό της κάρτας, π.χ. το κλειδίμα της κάρτας δεν είναι ενεργοποιημένο. 	Ελέγξτε τις συνδέσεις ή τη λειτουργία της συνδεδεμένης συσκευής ελέγχου.
		Αφαιρέστε την κάρτα ταχογράφου και τοποθετήστε την ξανά.



Εικονόγραμμα / Αιτία	Σημασία	Αντιμετώπιση
✖Ⓐ ΣΦΑΛΜΑ ΧΡΟΝΟΥ	Η ώρα UTC του DTCO 1381 δεν είναι εύλογη ή δεν λειτουργεί σωστά. Προς αποφυγή μιας ασυνέπειας των δεδομένων, δεν γίνονται αποδεκτές οι κάρτες οδηγού / επιχείρησης που τοποθετούνται εκ νέου!	Επιβεβαιώστε το μήνυμα.
✖Ⓣ ΣΦΑΛΜΑ ΕΚΤΥΠΩΤΗ	Η τάση τροφοδοσίας του εκτυπωτή έχει διακοπεί ή ο αισθητήρας θερμοκρασίας για το κουμπί πίεσης είναι ελαττωματικός.	Επιβεβαιώστε το μήνυμα. Επαναλάβετε τη διαδικασία, αν χρειαστεί, με προηγούμενη ενεργοποίηση/ απενεργοποίηση της μίζας.
✖Ⓣ ΣΦΑΛΜΑ ΜΕΤ. ΔΕΔΟΜ.	Βλάβη κατά την διάρκεια κατεβάσματος των δεδομένων σε μία εξωτερική συσκευή.	Επιβεβαιώστε το μήνυμα. Επαναλάβετε τη διαδικασία λήψης δεδομένων. Ελέγξτε τα καλώδια σύνδεσης (π.χ. κακή επαφή) ή την εξωτερική συσκευή.
✖Ⓛ ΛΑΘΟΣ ΑΙΣΘΗΤΗΡΑ	Ο αισθητήρας αναφέρει μετά τον αυτοέλεγχο μια εσωτερική βλάβη.	Επιβεβαιώστε το μήνυμα.
✖❶1 ΒΛΑΒΗ ΚΑΡΤΑΣ	Κατά τη διάρκεια ανάγνωσης/περιγραφής της κάρτας ταχογράφου παρουσιάστηκε μια βλάβη στην επικοινωνία, π.χ. λόγου του ότι οι επαφές έχουν λερώσει. Τα δεδομένα δεν μπορούν ενδεχομένως να καταγραφούν ολοκληρωμένα στην κάρτα οδηγού!	Επιβεβαιώστε το μήνυμα.
✖❶2 ΒΛΑΒΗ ΚΑΡΤΑΣ		Καθαρίστε τις επαφές της κάρτας ταχογράφου και τοποθετήστε την ξανά. ➡ Δείτε “Απόρριψη των στοιχείων” Στη σελίδα 93.

■ Προειδοποιήσεις χρόνου εργασίας

Εικονόγραμμα / Αιτία	Σημασία	Αντιμετώπιση
 ΠΑΥΣΗ! 1e04h15 ■00h15	Το μήνυμα αυτό εμφανίζεται μετά από συνεχόμενο χρόνο οδήγησης διάρκειας 04:15 πμ ωρών.	Επιβεβαιώστε το μήνυμα. Προγραμματίστε σύντομα ένα σύντομο διάλειμμα.
 ΠΑΥΣΗ! 1e04h30 ■00h15	Υπέρβαση χρόνου οδήγησης! Το μήνυμα αυτό εμφανίζεται μετά από συνεχόμενο χρόνο οδήγησης διάρκειας 04:30 ωρών.	Επιβεβαιώστε το μήνυμα. Παρακαλούμε καθορίστε ένα διάλειμμα.



Προσοχή!

Το DTCO 1381 καταγράφει, αποθηκεύει και υπολογίζει τους χρόνους οδήγησης με βάση τους κανόνες που ορίζονται από τον Κανονισμό. Προειδοποιεί τον οδηγό έγκαιρα για μια υπέρβαση του χρόνου οδήγησης!

Αυτοί οι αθροιστικοί χρόνοι οδήγησης δεν δημιουργούν προσδοκίες για τη νομική ερμηνεία του "συνεχούς χρόνου οδήγησης".

Ένδειξη μετρητή VDO

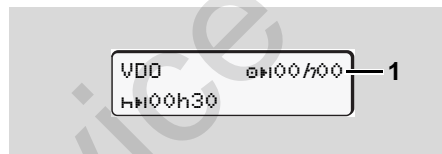



Μετά την επιβεβαίωση της 2ης "Προειδοποίησης χρόνου οδήγησης" ο μετρητής VDO δείχνει ότι ο χρόνος οδήγησης (1) έχει ολοκληρωθεί. (Εξάιρεση λειτουργίας εκτός εύρους.)





Κάντε αμέσως ένα διάλειμμα.

■ Επισκόπηση υποδείξεων χειρισμού

Εικονόγραμμα / Αιτία	Σημασία	Αντιμετώπιση
4⚡ ΠΑΡΑΚΑΛΩ ΕΙΣΑΓΕΤΕ	Αν κατά τη διάρκεια της χειροκίνητης διαδικασίας εισαγωγής δεν γίνει καμία εισαγωγή, εμφανίζεται αυτή η προτροπή εισαγωγής.	Πατήστε το πλήκτρο OK και συνεχίστε την εισαγωγή.
4⚡ ΕΚΤΥΠΩΣΗ ΟΧΙ ΔΥΝΑΤΗ	<p>Η εκτύπωση δεν είναι προς το παρόν δυνατή:</p> <ul style="list-style-type: none"> • ή έχει απενεργοποιηθεί εάν απαιτείται η ανάφλεξη σε παραλλαγές ADR, • η θερμοκρασία του θερμικού κουμπιού πίεσης είναι υπερβολικά υψηλή, • η διασύνδεση εκτυπωτή είναι κατελημμένη από άλλη ενεργή διαδικασία, για παράδειγμα εκτύπωση που τρέχει, • ή η τάση τροφοδοσίας είναι πολύ υψηλή ή πολύ μικρή. 	Μόλις αποκατασταθεί η αιτία μπορείτε να ζητήσετε μια εκτύπωση.
7 4⚡ ΚΑΘΥΣΤΕΡΗΣΗ ΕΚΤΥΠΩΣΗΣ	Επί του παρόντος δεν είναι δυνατή καμία ένδειξη, διότι σε παραλλαγές ADR η ανάφλεξη είναι ενδεχομένως απενεργοποιημένη.	Ενεργοποιήστε την ανάφλεξη και εμφανίστε ξανά την επιθυμητή ένδειξη.
4⚡Σ ΚΑΘΥΣΤΕΡΗΣΗ ΕΚΤΥΠΩΣΗΣ	Μία εκτύπωση που τρέχει θα διακοπεί ή θα καθυστερήσει γιατί η θερμοκρασία του κουμπιού θερμικής πίεσης είναι πολύ υψηλή.	Περιμένετε να κρυώσει. Μόλις επιτευχθεί η επιτρεπτή κατάσταση, γίνεται αυτόματα συνέχιση της εκτύπωσης.
4⚡ο ΟΧΙ ΧΑΡΤΙ	Ο εκτυπωτής δεν έχει χαρτί ή το συρτάρι εκτυπωτή δεν έχει τοποθετηθεί σωστά. Η προτροπή εκτύπωσης αναστέλλεται ή η διαδικασία εκτύπωσης διακόπτεται.	<ul style="list-style-type: none"> • Τοποθετήστε νέο ρολό χαρτί. • Τοποθετήστε σωστά το συρτάρι εκτυπωτή. <p>Πρέπει να εκκινήσει εκ νέου μια διαδικασία εκτύπωσης που διακόπηκε μέσω της λειτουργίας μενού.</p>

Εικονόγραμμα / Αιτία	Σημασία	Αντιμετώπιση
 ΕΞΟΔΟΣ ΜΗ ΔΥΝΑΤΗ	<p>Η αίτηση για την κάρτα ταχογράφου απορρίπτεται:</p> <ul style="list-style-type: none"> • επειδή αυτή τη στιγμή πραγματοποιείται πιθανώς ανάγνωση ή μετάδοση δεδομένων, • επαναλαμβάνεται η αίτηση για μια κάρτα, η οποία έχει αναγνωσθεί σωστά, εντός του καταχωρημένου πλαισίου λεπτών, • πραγματοποιείται μια τροποποίηση ημέρας βάσει της Συντονισμένης Παγκόσμιας Ώρας, • το όχημα είναι σε πορεία, • ή έχει απενεργοποιηθεί εάν απαιτείται η ανάφλεξη σε παραλλαγές ADR. 	<p>Περιμένετε, μέχρι η μονάδα DTCO 1381 να αποκαταστήσει τη λειτουργία ή εξαλείψτε την αιτία: Σταματήστε το όχημα ή ενεργοποιήστε την ανάφλεξη.</p> <p>Στη συνέχεια, πραγματοποιήστε εκ νέου την αίτηση για την κάρτα ταχογράφου.</p>
 ?1 ΚΑΤΑΓΡΑΦΗ ΑΝΤΙΦΑΤΙΚΗ	<p>Στη χρονική ακολουθία των δεδομένων ημέρας που έχουν καταγραφεί στην κάρτα οδηγού παρατηρείται ασυνέπεια.</p>	<p>Το μήνυμα αυτό μπορεί να εμφανίζεται έως ότου οι λανθασμένες καταγραφές αντικατασταθούν από νέα δεδομένα! Σε περίπτωση που το μήνυμα εμφανίζεται επί μόνιμου βάσεως, ελέγξτε την κάρτα ταχογράφου.</p>
 c ΕΞΩΓΕΤΣ ΤΗΝ ΚΑΡΤΑ	<p>Κατά την εγγραφή δεδομένων στην κάρτα οδηγού προέκυψε σφάλμα.</p>	<p>Κατά τη διάρκεια της εξόδου κάρτας γίνεται νέα προσπάθεια επικοινωνίας με την κάρτα. Εάν αποτύχει και αυτή η απόπειρα, εκκινείται αυτόματα μια εκτύπωση των δραστηριοτήτων που αποθηκεύτηκαν τελευταία για αυτή την κάρτα.</p>



Εικονόγραμμα / Αιτία	Σημασία	Αντιμετώπιση
 1 ΛΑΘΟΣ ΚΑΡΤΑΣ	Κατά την επεξεργασία της τοποθετημένης κάρτας ταχογράφου παρουσιάστηκε ένα σφάλμα. Η κάρτα ταχογράφου δεν γίνεται αποδεκτή και αποβάλλεται.	Καθαρίστε τις επαφές της κάρτας ταχογράφου και τοποθετήστε την ξανά. Αν το μήνυμα εμφανιστεί εκ νέου, ελέγξτε αν μια άλλη κάρτα ταχογράφου διαβάζεται σωστά.
 1 ΛΑΘΟΣ ΤΥΠΟΣ ΚΑΡΤΑΣ	Η τοποθετημένη κάρτα δεν είναι κάρτα ταχογράφου. Η κάρτα δεν γίνεται αποδεκτή και αποβάλλεται.	Τοποθετήστε μια έγκυρη κάρτα ταχογράφου.
 1 ΕΣΩΤΕΡΙΚΟ ΠΡΟΒΛΗΜΑ	Βλάβη στο μηχανισμό της κάρτας, π.χ. το κλειδωμα της κάρτας δεν είναι ενεργοποιημένο.	Αφαιρέστε την κάρτα ταχογράφου και τοποθετήστε την ξανά.
 1 ΕΣΩΤΕΡΙΚΟ ΠΡΟΒΛΗΜΑ	<ul style="list-style-type: none"> • Βλάβη στην έξοδο παλμών. • Το DTCO 1381 παρουσιάζει σοβαρή βλάβη ή υπάρχει σημαντικό σφάλμα χρόνου. Π.χ. μη αληθοφανής ώρα UTC. Η κάρτα ταχογράφου δεν γίνεται αποδεκτή και αποβάλλεται. 	<p>Ελέγξτε τις συνδέσεις ή τη λειτουργία της συνδεδεμένης συσκευής ελέγχου.</p> <p>Φροντίστε ώστε ο ταχογράφος να ελεγχθεί το συντομότερο δυνατό σε ένα εξουσιοδοτημένο συνεργείο, εάν χρειάζεται να αντικατασταθεί.</p> <p>Παρακαλούμε τηρείτε την υπάρχουσα υπόδειξη σε περίπτωση εσφαλμένης λειτουργίας του ταχογράφου, ➔ <i>δείτε σελίδα 75.</i></p>

Υποδείξεις χειρισμού υπό τη μορφή πληροφοριών

Εικονόγραμμα / Αιτία	Σημασία	Αντιμετώπιση
■ ΧΩΡΙΣ ΣΤΟΙΧΕΙΑ!	<p>Δεν είναι δυνατή η ανάκληση της λειτουργίας μενού, επειδή στη θήκη κάρτας ...</p> <ul style="list-style-type: none"> • δεν έχει τοποθετηθεί καμία κάρτα οδηγού • ή έχει τοποθετηθεί μια κάρτα επιχείρησης / ελέγχου. 	Οι υποδείξεις αυτές σβήνουν αυτόματα μετά από 3 δευτερόλεπτα. Δεν απαιτείται η λήψη μέτρων.
⊕ UTC ΔΙΟΡΘΩΣΗ. ΑΔΥΝΑΤΗ!	<p>Η λειτουργία μενού δεν μπορεί να ανακληθεί.</p> <ul style="list-style-type: none"> • Η ώρα UTC έχει διορθωθεί ήδη εντός των τελευταίων 7 ημερών. • Επιχειρείτε να διορθώσετε τη Συντονισμένη Παγκόσμια Ωρα (UTC) μεταξύ 1 λεπτού πριν ή μετά από τα μεσάνυχτα. 	
ΕΚΚΙΝΗΣΗ ΕΚΤΥΠΩΣΗΣ ...	Δήλωση της επιλεγμένης λειτουργίας.	
ΕΙΣΟΔΟΣ ΑΠΟΘΗΚΕΥΤΗΚΕ	Δήλωση ότι το DTCCO 1381 αποθήκευσε την εισαγωγή.	
ΠΡΟΒΟΛΗ ΑΔΥΝΑΤΗ!	Για όσο χρονικό διάστημα η διαδικασία εκτύπωσης βρίσκεται σε εξέλιξη δεν μπορεί να γίνει προβολή των δεδομένων.	
ΠΑΡΑΚΑΛΩ ΠΕΡΙΜΕΝΕΤΕ!	Η ανάγνωση της κάρτας ταχογράφου δεν έχει ακόμη ολοκληρωθεί. Η επιλογή λειτουργιών μενού δεν είναι δυνατή.	

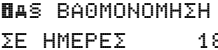
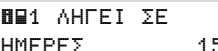
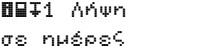
Εικονόγραμμα / Αιτία	Σημασία	Αντιμετώπιση
 ΒΑΘΜΟΝΟΜΗΣΗ ΣΕ ΗΜΕΡΕΣ 18	Η επόμενη περιοδική εξέταση επίκειται για παράδειγμα σε 18 ημέρες. Δεν μπορούν να ληφθούν υπόψη απαιτούμενες εξετάσεις λόγω τεχνικών αλλαγών! Ένα εξουσιοδοτημένο συνεργείο μπορεί να προγραμματίσει από ποια ημέρα θα εμφανιστεί αυτή η υπόδειξη. ➔ Δείτε λεπτομέρειες “Υποχρέωση ελέγχου για ταχογράφους” από τη σελίδα 93.	Οι υποδείξεις αυτές σβήνουν αυτόματα μετά από 3 δευτερόλεπτα. Δεν απαιτείται η λήψη μέτρων.
 ΛΗΓΕΙ ΣΕ ΗΜΕΡΕΣ 15	Η αποδεδειγμένη κάρτα ταχογράφου θα είναι για παράδειγμα σε 15 ημέρες εκτός ισχύος! Ένα εξουσιοδοτημένο συνεργείο μπορεί να προγραμματίσει από ποια ημέρα θα εμφανιστεί αυτή η υπόδειξη.	
 Λήψη σε ημέρες 7	Η επόμενη λήψη της κάρτας οδηγού είναι προγραμματισμένη για παράδειγμα σε 7 ημέρες (σάνταρ ρύθμιση). Ένα εξουσιοδοτημένο συνεργείο μπορεί να προγραμματίσει από ποια ημέρα θα εμφανιστεί αυτή η υπόδειξη.	

Περιγραφή του προϊόντος

Τρόποι λειτουργίας του DTCO 1381

Οι κάρτες ταχογράφου

Αποθηκευμένα δεδομένα

Διαχείριση χρόνου

Συντήρηση και φροντίδα

Τεχνικά στοιχεία

Service Only

■ Τρόποι λειτουργίας του DTCO 1381

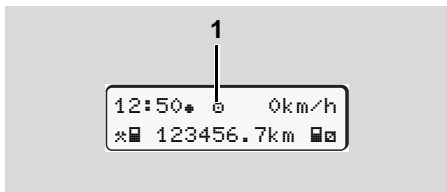

Το DTCO 1381 διαθέτει τέσσερις τρόπους λειτουργίας:

- Λειτουργία "0"
- Επιχείρηση "1"
- Έλεγχος "2"
- Βαθμονόμηση "3"

Ανάλογα με το τι είδους κάρτα (-ες) ταχογράφου έχει (έχουν) τοποθετηθεί, το DTCO 1381 μεταβαίνει αυτόματα στον παρακάτω τρόπο λειτουργίας:

(1) Προβολή του τρόπου λειτουργίας

Τρόποι λειτουργίας	Υποδοχή κάρτας 1					
	δεν υπάρχει κάρτα	Κάρτα οδηγού	Κάρτα επιχείρησης	Κάρτα ελέγχου	Κάρτα συνεργείου	
Υποδοχή κάρτας 2	δεν υπάρχει κάρτα	Λειτουργία	Λειτουργία	Επιχείρηση	Έλεγχος	Βαθμονόμηση
	Κάρτα οδηγού	Λειτουργία	Λειτουργία	Επιχείρηση	Έλεγχος	Βαθμονόμηση
	Κάρτα επιχείρησης	Επιχείρηση	Επιχείρηση	Επιχείρηση	Λειτουργία	Λειτουργία
	Κάρτα ελέγχου	Έλεγχος	Έλεγχος	Λειτουργία	Έλεγχος	Λειτουργία
	Κάρτα συνεργείου	Βαθμονόμηση	Βαθμονόμηση	Λειτουργία	Λειτουργία	Βαθμονόμηση

■ σε αυτές τις περιπτώσεις το DTCO 1381 χρησιμοποιεί μόνο την κάρτα ταχογράφου που έχει τοποθετηθεί στην υποδοχή κάρτας 1.

■ Οι κάρτες ταχογράφου

Η έκδοση των καρτών ταχογράφου που προβλέπονται από το νόμο γίνεται από την αρμόδια αρχή των κρατών μελών της ΕΕ.

► Κάρτα οδηγού

Με την κάρτα οδηγού, ο οδηγός αναγνωρίζεται από το DTCO 1381. Η κάρτα οδηγού εξυπηρετεί στην φυσιολογική λειτουργία οδήγησης και επιτρέπει την αποθήκευση, την προβολή, την εκτύπωση ή (όταν έχει τοποθετηθεί μόνο μια κάρτα οδηγού) τη φόρτωση δραστηριοτήτων με αυτή την ιδιότητα.

► Κάρτα επιχείρησης

Η κάρτα επιχείρησης αναγνωρίζει μια επιχείρηση και επιτρέπει την πρόσβαση σε δεδομένα αυτής της επιχείρησης. Η κάρτα επιχείρησης επιτρέπει την προβολή, εκτύπωση και λήψη των αποθηκευμένων δεδομένων από τη μαζική μνήμη καθώς και από τη τοποθετημένη κάρτα οδηγού. Ίσως απαιτείται (μια φορά ανά συσκευή) εισαγωγή του κράτους μέλους άδειας και

του αριθμού κυκλοφορίας στο DTCO 1381.

Επίσης υπάρχει και η δυνατότητα λήψης με τηλεχειριστήριο, πληροφοριακών δεδομένων, με ένα αντίστοιχο σύστημα διαχείρισης στόλου. Η κάρτα επιχείρησης προορίζεται για ιδιοκτήτες και κατόχους οχημάτων.

► Κάρτα ελέγχου

Η κάρτα ελέγχου αναγνωρίζει τον υπάλληλο μιας υπηρεσίας ελέγχου (π.χ. αστυνομία) και επιτρέπει την πρόσβαση στη μαζική μνήμη. Όλα τα αποθηκευμένα δεδομένα και τα δεδομένα μιας τοποθετημένης κάρτας οδηγού είναι προσβάσιμα. Επιτρέπεται η προβολή, εκτύπωση ή η λήψη τους μέσω της θύρας λήψης δεδομένων.

► Κάρτα συνεργείου

Άτομα ενός εξουσιοδοτημένου συνεργείου, τα οποία είναι εξουσιοδοτημένα για προγραμματισμό, βαθμονόμηση, ενεργοποίηση και έλεγχο κ.λπ. λαμβάνουν την κάρτα συνεργείου.

► Ασφάλιση καρτών ταχογράφων

Αν το DTCO 1381 αποδεχτεί μια τοποθετημένη κάρτα ταχογράφου τότε η αφαίρεση κλειδώνεται μηχανικά. Η αφαίρεση της κάρτας ταχογράφου είναι δυνατή μόνο:

- σε ακινητοποιημένο όχημα,
- κατόπιν απαίτησης του χρήστη,
- μετά την αποθήκευση των καθορισμένων από τον κανονισμό δεδομένων στην κάρτα ταχογράφου.

Αυτόματη αποβολή

Εάν το DTCO 1381 αναγνωρίσει μια βλάβη στην επικοινωνία καρτών, προσπαθεί να μεταφέρει τα υφιστάμενα δεδομένα στην κάρτα ταχογράφου.

Ο οδηγός ενημερώνεται με το μήνυμα «Εκτόξευση κάρτας» σχετικά με τη βλάβη και του ζητείται να απομακρύνει την κάρτα οδηγού.

Η εκτύπωση των τελευταία αποθηκευμένων δραστηριοτήτων για την κάρτα οδηγού γίνεται αυτόματα. ► Δείτε λεπτομέρειες “Σφάλμα στην επικοινωνία καρτών” Στη σελίδα 22.

► Δικαιώματα πρόσβασης των καρτών ταχογράφου

Τα δικαιώματα πρόσβασης των δεδομένων που είναι αποθηκευμένα στη μαζική μνήμη του DTCO 1381 διέπονται από νομικές ρυθμίσεις και ισχύουν μόνο με την αντίστοιχη κάρτα ταχογράφου.

		δεν υπάρχει κάρτα	Κάρτα οδηγού	Κάρτα επιχείρησης	Κάρτα ελέγχου	Κάρτα συνεργείου
Εκτύπωση	Δεδομένα οδηγού	X	V	V	V	V
	Δεδομένα οχήματος	T1	T2	T3	V	V
	Δεδομένα παραμέτρων	V	V	V	V	V
Προβολή	Δεδομένα οδηγού	X	V	V	V	V
	Δεδομένα οχήματος	T1	T2	T3	V	V
	Δεδομένα παραμέτρων	V	V	V	V	V
Ανάγνωση	Δεδομένα οδηγού	X	T2	V	V	V
	Δεδομένα οχήματος	X	X	T3	V	V
	Δεδομένα παραμέτρων	X	X	V	V	V

Δεδομένα οδηγού = Δεδομένα της κάρτας οδηγού

Δεδομένα οχήματος = Δεδομένα της μαζικής μνήμης

Δεδομένα παραμέτρων = Δεδομένα για την προσαρμογή συσκευής/βαθμονόμηση

V = Δικαιώματα πρόσβασης χωρίς περιορισμό

T1 = Ενέργειες οδηγού των τελευταίων 8 ημερών χωρίς δεδομένα της αναγνώρισης οδηγού

T2 = Αναγνώριση οδηγού μόνο για την τοποθετημένη κάρτα

T3 = Ενέργειες οδηγού της αντίστοιχης επιχείρησης

X = δεν είναι εφικτό

■ Αποθηκευμένα δεδομένα

► Κάρτα οδηγού

- Δεδομένα για την αναγνώριση του οδηγού.

Μετά από κάθε χρήση του οχήματος, αποθηκεύονται τα ακόλουθα δεδομένα:

- Χρησιμοποιημένα οχήματα
- δραστηριότητες του οδηγού σε κανονική λειτουργία οδήγησης τουλάχιστο 28 ημερών.
- Καταχωρίσεις χωρών
- Εμφανιζόμενα γεγονότα / βλάβες
- Πληροφορίες για τις δραστηριότητες ελέγχου
- Συγκεκριμένες προϋποθέσεις κατά τις οποίες το όχημα βρίσκεται σε πλοίο / τρένο ή στην κατάσταση εκτός εύρους.

Αν η χωρητικότητα μνήμης έχει εξαντληθεί, ο DTCO 1381 γράφει πάνω σε παλιότερα δεδομένα.

► Κάρτα επιχείρησης

- Αναγνωρίζει την επιχείρηση και εξουσιοδοτεί την πρόσβαση σε αποθηκευμένα δεδομένα της επιχείρησης.

Αναφορικά με τις δραστηριότητες επιχείρησης αποθηκεύονται τα ακόλουθα δεδομένα:

- Είδος ενέργειας
 - Σύνδεση / αποσύνδεση
 - Κατέβασμα των δεδομένων από τη μαζική μνήμη
 - Κατέβασμα των δεδομένων από την κάρτα οδηγού
- Χρονική περίοδος (από / έως), κατά την οποία έγινε λήψη των δεδομένων.
- Αναγνώριση οχήματος
- Ταυτότητα της κάρτας οδηγού, από την οποία ελήφθησαν τα δεδομένα

► Μαζική μνήμη

- Σε ένα χρονικό διάστημα τουλάχιστο 365 ημερολογιακών ημερών, η μαζική μνήμη καταχωρεί και αποθηκεύει προδιαγεγραμμένα δεδομένα σύμφωνα με τον Κανονισμό (ΕΟΚ) 3821/85 Παράρτημα Ι Β.
- Η αξιολόγηση δραστηριοτήτων διεξάγεται σε διαστήματα ενός λεπτού όποτε και το DTCO 1381 αξιολογεί ανά διάστημα την συνδεδεμένη δραστηριό-

τητα για μεγαλύτερο χρονικό διάστημα.

- Το DTCO 1381 μπορεί να αποθηκεύσει περ. 168 ώρες τιμών ταχύτητας στην ανάλυση ενός δευτερολέπτου. Εδώ καταχωρούνται οι τιμές με ακρίβεια δευτερολέπτου με ώρα και ημερομηνία.
- Οι αποθηκευμένες τιμές ταχύτητας με υψηλή ανάλυση (ένα λεπτό πριν και ένα λεπτό μετά από μια ασυνήθιστη καθυστέρηση) υποστηρίζουν την αξιολόγηση σε περίπτωση ενός ατυχήματος.

Μέσω της διεπαφής λήψης μπορούν να διαβαστούν αυτά τα δεδομένα:

- νόμιμη λήψη 24 ώρες,
- με ειδικό λογισμικό λήψης, ολόκληρη η μαζική μνήμη.

► VDO GeoLoc *

- Προαιρετικά είναι δυνατή η εγγραφή δεδομένων θέσης και οχήματος.
 - ➔ Δείτε “VDO GeoLoc ” Στη σελίδα 18.

■ Διαχείριση χρόνου

Ο DTCO 1381 αποθηκεύει την έναρξη και το τέλος όλων των εισαγωγών χρόνου για το χρόνο εργασίας, χρόνο ετοιμότητας, χρόνο οδήγησης, χρόνο ανάπαυσης κ.λπ. σε ώρα UTC.



Χρονικές ζώνες στην Ευρώπη

Η ώρα UTC αντιστοιχεί στη χρονική ζώνη "0" της υδρογείου που χωρίζεται σε 24 χρονικές ζώνες (-12 ... 0 ... +12).

Εξ εργοστασίου είναι ρυθμισμένη η ώρα στην οθόνη, κατά βάση σε ώρα UTC. Μέσω της λειτουργίας μενού μπορείτε να ρυθμίσετε την τοπική ώρα.

➔ Δείτε "Ρύθμιση τοπικής ώρας" Στη σελίδα 69.

Χρονικές ζώνες-Offset	Κράτη
00:00 (UTC)	UK / P / IRL / IS
+ 01:00 h	A / B / BIH / CZ / D / DK / E / F / H / HR / I / L / M / N / NL / PL / S / SK / SLO / SRB
+ 02:00 h	BG / CY / EST / FIN / GR / LT / LV / RO / TR / UA
+ 03:00 h	RUS

▶ Μετατροπή σε ώρα UTC

Ωρα UTC = Τοπική ώρα - (ZO + SO)

ZO = Χρονικές ζώνες-Offset

SO = Θερινή ώρα-Offset
(με το τέλος της θερινής ώρας δεν ισχύει πια αυτό το Offset)
(ZO + SO) = ρυθμισμένο Offset στο DTCO 1381

Παράδειγμα:

Τοπική ώρα στην Γερμανία = 15:30
(θερινή ώρα)

Ωρα UTC = Τοπική ώρα - (ZO + SO)
= 15:30 - (01:00 h + 01:00 h)

Ωρα UTC = 13:30 Ωρα

■ Συντήρηση και φροντίδα

► Καθαρισμός του DTCO 1381

Καθαρίστε το κάλυμμα, την οθόνη αλλά και τα πηλίκτρα λειτουργίας με ένα ελαφρά νωπό πανί ή με ένα πανί καθαρισμού μικροϊνών.



Μη χρησιμοποιείτε τριβικά μέσα καθαρισμού, διαλυτικά μέσα όπως μέσα αραίωσης ή βενζίνη.

► Υποχρέωση ελέγχου για ταχογράφους

Η εκτέλεση προληπτικών εργασιών συντήρησης δεν είναι απαραίτητη για το DTCO 1381. Τουλάχιστον κάθε δύο χρόνια πρέπει να ελέγχεται η κανονική λειτουργία του DTCO 1381 από ένα εξουσιοδοτημένο συνεργείο.

Περαιτέρω έλεγχοι απαιτούνται, όταν ...

- έχουν γίνει αλλαγές στο όχημα, π.χ. στον αριθμό παλμών διαδρομής ή στα ελαστικά,
- έχουν γίνει επισκευές στο DTCO 1381,
- έχει αλλάξει ο αριθμός κυκλοφορίας του οχήματος,

- η ώρα UTC παρουσιάζει απόκλιση μεγαλύτερη από 20 λεπτά.



Φροντίζετε ώστε μετά από κάθε περαιτέρω έλεγχο να ανανεώνεται η πινακίδα εργασιών εγκατάστασης και να περιέχει τα προβλεπόμενα στοιχεία.

Φροντίστε ώστε εντός του προβλεπόμενου καθήκοντος ελέγχου, η τάση τροφοδοσίας του DTCO 1381 δεν θα είναι αποσυνδεδεμένη συνολικά για περισσότερο από 12 μήνες, π.χ. μέσω αποσύνδεσης της μπαταρίας αυτοκινήτου.

► Διαδικασία επισκευής / Αντικατάσταση του DTCO 1381

Τα εξουσιοδοτημένα συνεργεία έχουν τη δυνατότητα λήψης δεδομένων από το DTCO 1381 και παράδοσης αυτών στην αντίστοιχη επιχείρηση.

Αν η λήψη των αποθηκευμένων δεδομένων δεν είναι δυνατή εξαιτίας

κάποιου προβλήματος, τα συνεργεία πρέπει να παραδώσουν στην επιχείρηση μια σχετική βεβαίωση.



Αρχειοθετείτε τα δεδομένα ή φυλάσσετε καλά τη βεβαίωση για ενδεχόμενες απορίες.

► Απόρριψη των στοιχείων



Παρακαλούμε απορρίψτε το DTCO 1381 μαζί με τα αντίστοιχα μέρη του συστήματος σύμφωνα με τις οδηγίες της ΕΚ για την απόρριψη συσκευών ελέγχου που ισχύουν στο εκάστοτε κράτος μέλος.

■ Τεχνικά στοιχεία

► DTCO 1381

Τελική τιμή περιοχής μέτρησης	220 km/h (σύμφωνα με το Παράρτημα I B) 250 km/h (για άλλες χρήσεις του οχήματος)	
Οθόνη υγρών κρυστάλλων	2 γραμμές με 16 χαρακτήρες η καθεμία	
Θερμοκρασία	Λειτουργία:	-20 έως 70 °C
	Λειτουργία ADR:	-20 έως 65 °C
	Χώρος αποθήκευσης:	-40 έως 85 °C
Τάση	24 ή 12 Volt-DC	
Βάρος	600 g (+/- 50 g)	
Κατανάλωση ισχύος	Ετοιμότητα: max. 30 mA (12 V) max. 20 mA (24 V)	Σε λειτουργία: max. 5,0 A (12 V) max. 4,2 A (24 V)
ΗΜΣ / EMC	ECE R10	
Θερμικός εκτυπωτής	Μέγεθος χαρακτήρων:	2,1 x 1,5 mm
	Πλάτος εκτύπωσης:	24 Χαρακτήρες/Σειρά
	Ταχύτητα:	περ. 15 - 30 mm/δευτ.
	Εκτύπωση διαγραμμάτων	
Τύπος προστασίας	IP 54	
Πιθανός ειδικός εξοπλισμός	<ul style="list-style-type: none"> • Παραλλαγές ADR • Διάφραγμα, φωτισμός οθόνης και πλήκτρων ειδικά για τον πελάτη • Αυτόματη ρύθμιση των ενεργειών μετά την ενεργοποίηση/ απενεργοποίηση της ανάφλεξης • Εκτύπωση και λήψη προφίλ v/ n, είσοδος κατάστασης D1/D2 • Μετρητής VDO Counter / VDO GeoLoc 	

► Ρολό χαρτιού

Συνθήκες περιβάλλοντος	Θερμοκρασία:	-25 έως 70 °C
Διαστάσεις	Διάμετρος:	περ . 27,5 mm
	Πλάτος:	56,5 mm
	Μήκος:	περ. 8 m
Αριθμός παραγγελίας	1381.90030300	Γνήσια ανταλλακτικά ρολά χαρτιού μπορείτε να βρείτε στα αρμόδια κέντρα διανομής και σέρβις.
Προσοχή	<p>Χρησιμοποιείτε (παραγγέλετε) μόνο ρολά χαρτιού (Γνήσιο χαρτί εκτύπωσης VDO) στα οποία είναι ορατά ο τύπος ταχογράφου (DTCO 1381) με σήμα ελέγχου "84" και με το ισχύον σήμα έγκρισης "174" ή "189".</p>	

Εικονογράμματα και παραδείγματα ΕΚΤΥΠΩΣΕΩΝ

Επισκόπηση των εικονογραμμάτων

Αρχικά χωρών

Παραδείγματα εκτυπώσεων

Επεξήγηση για τα παραδείγματα εκτυπώσεων

Σκοπός των εγγραφών για συμβάντα ή βλάβες

Service Only

■ Επισκόπηση των εικονογραμμάτων

Τρόποι λειτουργίας	
Ⓜ	Επιχείρηση
Ⓜ	Έλεγχος
Ⓜ	Λειτουργία
Ⓜ	Βαθμονόμηση
Ⓜ	Κατάσταση κατασκευής

Άτομα	
Ⓜ	Επιχείρηση
Ⓜ	Ελεγκτής
Ⓜ	Οδηγός
Ⓜ	Συνεργείο / Υπηρεσία ελέγχου
Ⓜ	Κατασκευαστής

Ενέργειες	
Ⓜ	Χρόνος ετοιμότητας
Ⓜ	Χρόνος οδήγησης
Ⓜ	Διαλείμματα και χρόνος ανάπαυσης
Ⓜ	Λοιπός χρόνος εργασίας
Ⓜ	Έγκυρη διακοπή
?	Άγνωστο

Συσκευές / Λειτουργίες	
1	Υποδοχή κάρτας; Οδηγός 1
2	Υποδοχή κάρτας 2; Οδηγός 2
■	Κάρτα ταχογράφου (έχει διαβαστεί)
–	Κάρτα ταχογράφου τοποθετημένη, τα σχετικά δεδομένα έχουν διαβαστεί
Ⓜ	Ωρα
Ⓜ	Εκτυπωτής / Εκτύπωση
←	Εισαγωγή
□	Προβολή
†	Η καταχώριση δεδομένων θέσης και οχήματος είναι ενεργοποιημένη (π.χ. VDO GeoLoc *).
Ⓜ	Κωδικός άδειας
Ⓜ	Εξωτερική αποθήκευση Λήψη δεδομένων (αντιγραφή)
Ⓜ	Αισθητήρας
Ⓜ	Η μεταβίβαση δεδομένων τρέχει
Ⓜ	Όχημα / μονάδα οχήματος / DTCO 1381
Ⓜ	Μέγεθος ελαστικών
Ⓜ	Τροφοδοσία τάσης
Ⓜ	Τηλεχειριστήριο

Διάφορα	
!	Συμβάν
×	Βλάβη
Ⓜ	Υπόδειξη χειρισμού / Προειδοποιήσεις χρόνου εργασίας
Ⓜ	Έναρξη βάρδιας
+	Τόπος
Ⓜ	Ασφάλεια
➤	Ταχύτητα
Ⓜ	Χρόνος
Σ	Γενικά / Περιλήψη
Ⓜ	Τέλος βάρδιας
Ⓜ	Χειροκίνητη εισαγωγή των ενεργειών οδηγού

Ειδικές συνθήκες	
□UT	Δεν χρειάζεται συσκευή ελέγχου
Ⓜ	Παραμονή σε πλοίο ή τρένο

Αναγνωριστικά	
≥4h	ημερησίως
Ⓜ	εβδομαδιαίως
Ⓜ	δύο εβδομάδες
+	από ή έως

► Συνδυασμοί εικονογραμμάτων

Διάφορα	
☐*	Τόπος ελέγχου
⊕→	Χρόνος έναρξης
→⊕	Χρόνος τερματισμού
⊖UT→	Έναρξη εκτός εύρους: Δεν χρειάζεται συσκευή ελέγχου
→⊖UT	Τέλος εκτός εύρους
* ⊕	Τόπος κατά την έναρξη της εργασίμης ημέρας (έναρξη βάρδιας)
*⊕	Τόπος κατά το τέλος της εργασίμης ημέρας (τέλος βάρδιας)
⊕→	Από όχημα
☐☐	Εκτύπωση κάρτας οδηγού
⊕☐	Εκτύπωση οχήματος / DTCO 1381
⊕←	Εισαγωγή οχήματος / DTCO 1381
☐☐	Προβολή στοιχείων κάρτας οδηγού
⊕☐	Προβολή στοιχείων οχήματος / DTCO 1381
*⊕	Τοπική ώρα
⊕⊕	Τοπική ώρα επιχείρησης
⊕±	Διόρθωση UTC
☐☐	DTCO version

Κάρτες

⊕☐	Κάρτα οδηγού
⊕☐	Κάρτα επιχείρησης
☐☐	Κάρτα ελέγχου
☐☐	Κάρτα συνεργείου
☐---	Δεν υπάρχει κάρτα

Οδήγηση

⊕⊕	Ομάδα
⊕	Σύνολο χρόνου οδήγησης των διπλών εβδομάδων

Εκτυπώσεις

⊕h☐☐	Καθημερινές ενέργειες οδηγού (τιμή ημέρας) από την κάρτα οδηγού
!⊕☐☐	Συμβάντα και βλάβες από την κάρτα οδηγού
⊕h⊕☐	Καθημερινές ενέργειες οδηγού (τιμή ημέρας) από το DTCO 1381
!⊕⊕☐	Συμβάντα και βλάβες από το DTCO 1381
➤➤☐	Υπερβάσεις ταχύτητας
☐☐☐	Τεχνικά στοιχεία

⊕☐☐	Ενέργειες του οδηγού
!R⊕	Χρονικές περίοδοι με ενεργοποιημένο τηλεχειριστήριο
⊕v☐	Διάγραμμα-v
⊕☐☐	Κατάσταση D1/D2 Διάγραμμα *
⊕v☐	Προφίλ ταχύτητας *
⊕h☐	Προφίλ συχνότητας στροφών *
i	Πληροφορίες αισθητήρα
i☐	Πληροφορίες ασφαλείας

Προβολή

⊕h☐☐	Καθημερινές ενέργειες οδηγού (τιμή ημέρας) από την κάρτα οδηγού
!⊕☐☐	Συμβάντα και βλάβες από την κάρτα οδηγού
⊕h⊕☐	Καθημερινές ενέργειες οδηγού (τιμή ημέρας) από το όχημα / DTCO 1381
!⊕⊕☐	Συμβάντα και βλάβες από το όχημα / DTCO 1381
➤➤☐	Υπερβάσεις ταχύτητας
☐☐☐	Τεχνικά στοιχεία
⊕☐	Επιχείρησης

Συμβάντα	
!	Τοποθέτηση μιας μη έγκυρης κάρτας ταχογράφου
!	Επικάλυψη χρόνου
!	Τοποθέτηση κάρτας οδηγού κατά τη διάρκεια της διαδρομής
>>	Υπέρβαση ταχύτητας
!	Σφάλμα στην επικοινωνία με τον αισθητήρα
!	Ρύθμιση χρόνου (από το συνεργείο)
!	Διένεξη καρτών
!	Οδήγηση χωρίς έγκυρη κάρτα οδηγού
!	Η τελευταία διαδικασία κάρτας δεν ολοκληρώθηκε σωστά
!	Διακοπή της τροφοδοσίας ρεύματος
!	Παραβίαση ασφάλειας
>	Έλεγχος υπέρβασης ταχύτητας
!	Σφάλμα αισθητήρα οχήματος
Βλάβες	
×	Εσφαλμένη λειτουργία κάρτας
×	Βλάβη ένδειξης
×	Βλάβη εκτυπωτή
×	Εσωτερική βλάβη DTCO 1381

×	Βλάβη κατά τη λήψη δεδομένων
×	Βλάβη αισθητήρα
Προειδοποιήσεις χρόνου οδήγησης	
	Διάλειμμα!

Χειροκίνητη διαδικασία εισαγωγής	
	Εισαγωγή "Ενέργειας"
?	Εισαγωγή "Άγνωστη ενέργεια"
	Εισαγωγή "Τόπος" σε τέλος βάρδιας
	Εισαγωγή "Τόπος" σε έναρξη βάρδιας

Υποδείξεις χειρισμού	
	Εσφαλμένη εισαγωγή
	Πρόσβαση σε μενού δεν είναι εφικτή
	Κάντε εισαγωγή
	Εκτύπωση δεν είναι εφικτή
	Δεν υπάρχει χαρτί
	Καθυστέρηση εκτύπωσης
	Ελαττωματική κάρτα
	εξάγετε την κάρτα
	Λάθος κάρτα
	Αποβολή δεν είναι εφικτή
	Καθυστέρηση διαδικασίας

	Ασυνεπής καταγραφή
	Βλάβη συσκευής
	Άκυρο σε ημέρες ...
	Βαθμονόμηση σε ημέρες ...
	Λήψη κάρτας οδηγού σε ημέρες ...

Μετρητής VDO Counter *	
	Υπολειπόμενος χρόνος οδήγησης
	Έναρξη του επόμενου χρόνου οδήγησης
	Μελλοντικός χρόνος οδήγησης
	Υπολειπόμενος χρόνος διαλείμματος/ ανάπαυσης
	Υπολειπόμενος χρόνος έως την έναρξη του καθημερινού, εβδομαδιαίου χρόνου ανάπαυσης

■ Αρχικά χωρών

Αντιστοίχιση τιμής	
A	Αυστρία
AL	Αλβανία
AND	Ανδόρα
ARM	Αρμενία
AZ	Αζερμπαϊτζάν
B	Βέλγιο
BG	Βουλγαρία
BIH	Βοσνία - Ερζεγοβίνη
BY	Λευκορωσία
CH	Ελβετία
CY	Κύπρος
CZ	Τσεχία
D	Γερμανία
DK	Δανία
E	Ισπανία ¹⁾
EC	Ευρωπαϊκή Κοινότητα
EST	Εσθονία
EUR	Λοιπή Ευρώπη
F	Γαλλία
FIN	Φινλανδία

FL	Λίχτενσταϊν
FR/FD	Νησιά Φερρόρες
GE	Γεωργία
GR	Ελλάδα
H	Ουγγαρία
HR	Κροατία
I	Ιταλία
IRL	Ιρλανδία
IS	Ισλανδία
KZ	Καζακστάν
L	Λουξεμβούργο
LT	Λιθουανία
LV	Λετονία
M	Μάλτα
MC	Μονακό
MD	Μολδαβία
MK	Πρώην Γιουγκοσλαβική Δημοκρατία της Μακεδονίας
MNE	Μαυροβούνιο
N	Νορβηγία
NL	Ολλανδία
P	Πορτογαλία

PL	Πολωνία
RO	Ρουμανία
RSM	Άγιος Μαρίνος
RUS	Ρωσική Ομοσπονδία
S	Σουηδία
SK	Σλοβακία
SLO	Σλοβενία
SRB	Σερβία
TM	Τουρκμενιστάν
TR	Τουρκία
UA	Ουκρανία
UK	Ηνωμένο Βασίλειο, Alderney, Guernsey, Jersey, Isle of Man, Γιβραλτάρ
UZ	Ουζμπεκιστάν
V	Βατικανό
WLD	Λοιπός κόσμος

¹⁾ ➔ Δείτε “Ενδειξη των περιοχών” Στη σελίδα 100.

► Ένδειξη των περιοχών

Ανάθεση τιμών – Ισπανία

AN	Ανδαλουσία
AR	Αραγονία
AST	Αστούρια
C	Καντάβρια
CAT	Καταλονία
CL	Καστίλια Λεόν
CM	Καστίλια Λα Μάντσα
CV	Βαλένθια
EXT	Εξτρεμαδούρα
G	Γαλικία
IB	Βαλεαρίδες Νήσοι
IC	Κανάρια Νησιά
LR	Λα Ριόχα
M	Μαδρίτη
MU	Μούρτσα
NA	Ναβάρρα
PV	Χώρα των Βάσκων

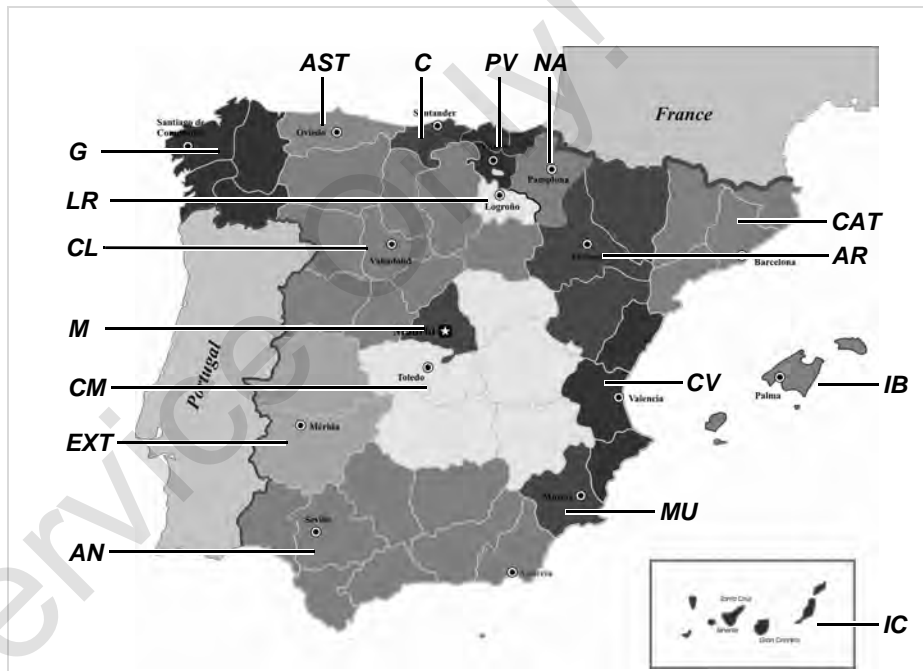

■ Παραδείγματα εκτυπώσεων

► Εκτύπωση ημέρας της κάρτας οδηγού

1	▼ 26.11.2017 14:55 (UTC)
2	24h▼
3	□ Schmitt Peter
3a	□□□ /12345678901234 5 6
3a	○ Rosenz Winfried
3a	□□□ /45678901234567 7 8 04.01.2018
4	A ABC12345678901234 D /VS VM 612
5	B Continental Automotive GmbH 1381.12345678901
6	T NFZ-Profi Service & Ve rtrieb
6	T□□ /87654321087654 3 2 T 02.04.2016
7	□□□ /12345678901234 5 6 □ 11.11.2017 11:11 ▼
8	25.11.2017 310
8a	? 00:00 06h00 □ 06:00 00h17
8b	A D /VS VM 612 95 872 km

8c	* 06:17 00h45
8e	* 07:02 00h39 □□
8a	○ 07:41 01h19 □□
8b	95 958 km# 86 km
8a	? 09:00 00h24
8b	A S /LCR 243
8c	205 002 km
8c	□ 09:24 02h30 □□
8a	* 11:54 00h39
8a	? 12:33 00h10
8c	○ 12:43 02h27
8c	H 15:10 01h12
8d	□ 16:22 00h16
8d	□ 16:38 00h42
8e	16:38 — A
8a	○ 17:20 00h52
8a	* 18:12 00h24
8a	H 18:36 00h02
11	205 408 km# 231 km
11a	? 18:38 05h22
11a	* 06:00 D
11a	95 872 km
11a	H 09:00 D
11a	95 958 km
11a	* 09:24 D
11a	205 002 km
11a	H 12:33 D
11a	205 177 km
11a	* 12:43 D
11a	205 177 km

11d	H 18:38 CH
11d	205 408 km
11d	○ 04h54 317 km
11d	* 02h27 □ 03h29
11d	H 01h14 ? 11h56
11d	□□ 04h28
12	!x□
12	x 0 10.11.2017 12:45
12	00h04
12c	A D /VS VM 612
12c	! 0 05.08.2017 09:23
12c	!34 (0) 00h01
12c	A D /VS VM 612
13	A D /VS VM 612
13	!x
13	>> 5 15.11.2017 16:42
13	(2) 00h12
13	□□□ /98765432109876 5 4
13	□□□ /12345678901234 5 6
13c	>> 4 15.10.2017 11:10
13c	(95) 00h30
13c	□□□ /45678901234567 7 8
13c	□□□ /12345678901234 5 6
13c	x 0 10.11.2017 12:45
13c	00h04
13c	□□□ /45678901234567 7 8
22	□ Friedrichshafen
22	□ Schmitt Peter
22	□ Rosenz Winfried

Ιδιαιτερότητα στην "Εκτύπωση
ημέρας της κάρτας οδηγού"

8f

```

    □□D /12345678901234 5 6
    □ 11.11.2017 11:11 ▾
    -----
    25.11.2017 310
    -----
    -----
    -----
    ? 00:00 06h00
    □ 06:00 00h17
    -----
    1
    
```

8g

```

    A D /VS VM 612
    95 872 km
    * 06:17 00h45
    * 07:02 00h39 ee
    e 07:41
    -----
    -----
    -----
    -----
    Σ km: km
    -----
    *H06:00 D
    95 872 km
    e 00h00 km
    
```

8h

```

    -----
    -----
    25.11.2017 310
    -----
    -----
    -----
    -----
    -----
    -----
    -----
    -----
    -----
    A D /VS VM 612
    95 872 km
    H 00:00 07h02
    * 07:02 00h39
    
```

► Συμβάντα / βλάβες της κάρτας
οδηγού

1 ▾ 11.11.2017 11:11 (UTC)

2 !x▾

3 □ Schmitt
Peter
□□D /12345678901234 5 6

3a e Rosenz
Winfried

4 eDK /45678901234567 7 8
04.01.2018

4 A ABC12345678901234
D /VS VM 612

12a !+ 04.04.2017 02:14
06h03

12c A S /LCR 243

!e 04.11.2017 18:12
00h01

A D /VS VM 612

!e 10.02.2017 08:12
00h05

A D /S VD 432

!+ 12.12.2016 10:15
00h10

A D /VS VM 612

!L 10.05.2017 08:45
00h01

A D /VS VM 612

12c ! 05.08.2017 09:23
!22 00h01

A D /VS VM 612

12b ! 17.04.2017 16:04
!11 01h02

A D /VS VM 612

12c x 10.11.2017 12:45
00h04

A D /VS VM 612

12c x 11.02.2017 18:02
00h03

A D /VS VM 612

xL 20.12.2016 01:54
00h04

A D /S VD 432

22 * *Vm*
□ *Schmitt Peter*
e *Rosenz Winfried*

► Εκτύπωση ημέρας του οχήματος

1	▼ 27.11.2017 16:55 (UTC)
2	24hA▼
3	□ Schmitt Peter □□D /12345678901234 5 6
4	A ABC12345678901234 D /VS VM 612
5	B Continental Automotive GmbH 1381.12345678901
6	T NFZ-Profi Service & Ve rtrieb T□D /87654321087654 3 2 T 02.04.2016
7	□□D /12345678901234 5 6 □ 11.11.2017 11:11 □▼
9	25.11.2017 95 872 - 96 284 km
10	□□□
10a	95 872 km H 00:00 06h17 0 km 95 872 km
10b	□ Rosenz Winfried □□DK /45678901234567 7 8 04.01.2018
10c	A+S /LCR 243 24.11.2017 18:54
10d	95 872 km M

10e	* 06:17 00h45 * 07:02 00h39 □□ □ 07:41 01h19 □□ 95 958 km: 86 km
10g	□□□
10a	95 958 km * 09:00 00h05 95 958 km: 0 km
10b	□ Mustermann Heinz-Dieter □□F /12345678901234 5 6 16.06.2017
10c	A+D /M MS 680 24.11.2015 18:54
10d	95 958 km * 09:05 00h25 □ 09:30 02h55 □ 12:25 01h18 12:25 □
10f	□ 13:43 00h03 * 13:46 00h02 □□ □ 13:48 00h45 □□ * 14:33 00h35 □□ H 15:08 01h02 □□
10e	96 206 km: 248 km
10g	□□□
	96 206 km H 16:10 00h20 96 206 km: 0 km
	□ Anton Max □□A /56789567895678 9 5 25.10.2017

10a	A+D /VS VM 612 25.11.2017 16:30 96 206 km □ 16:30 00h56 * 17:26 01h11 96 274 km: 68 km
10a	□□□
10a	96 274 km * 18:37 00h23 □ 19:00 00h21 H 19:21 04h39 96 284 km: 10 km
10h	□□□
10a	95 872 km H 00:00 07h02 H 00:00 07h02
11	□□□
11a	1□□□
11b	□ 00h21 10 km * 00h28 □ 00h00 H 11h16
11c	2□□□
11c	* 00h00 □ 12h16 H 07h02
11e	□ Rosenz Winfried □□DK /45678901234567 7 8 H□09:00 D 95 958 km □ 01h19 86 km * 01h24 □ 00h00 H 00h00 □□ 01h58

↓

13 -----!xA
!e 1 25.11.2017 19:01
(1) 00:20

13c >> 5 15.11.2017 16:42
(2) 00h12
e 98765432109876 5 4
e /12345678901234 5 6
x 0 10.11.2017 12:45
00h04
eDK /45678901234567 7 8

21 -----iRc
e+ 17.11.2017 14:34
+e 17.11.2017 15:29

22 * *Linda*
*
* *Schmitt Peter*
*
e+
+e
e
e
e

Ιδιαιτερότητα στην "Εκτύπωση
ημέρας του οχήματος"

10i -----1
-----OUT-----
e Rosenz
Winfried
eDK /45678901234567 7 8
04.01.2018
A+S /LCR 243

► Συμβάντα / βλάβες του οχήματος

1 ▼ 24.10.2017 16:07 (UTC)

2 !xA

3 Schmitt
Peter
e /12345678901234 5 6

4 A ABC12345678901234
D /US VM 612

13a ! 0 10.08.2017 08:12
(0) 00h01
e /12345678901234 5 6
e /12345678901234 5 6

13c ! 0 10.08.2017 08:20
(0) 00h03
e /12345678901234 5 6
e /12345678901234 5 6

!e 1 15.10.2017 07:02
(1) 00h54

!e 2 15.10.2017 07:02
(1) 00h54

!e 3 15.03.2016 07:56
(1) 00h01
e /12345678901234 5 6
e /22335578901234 1 2

>> 4 15.10.2017 11:10
(95) 00h30
eDK /45678901234567 7 8
e /12345678901234 5 6

↓

13b ! 0 17.04.2017 16:04
!17 (0) 01h02
eDK /45678901234567 7 8
e /12345678901234 5 6
TOK /54321987654321 9 8

13c ! 0 05.08.2017 09:23
!22 (0) 00h01
eDK /45678901234567 7 8

x 0 10.08.2017 07:00
00h02
e /12341234123412 3 4

13c x 0 05.05.2016 07:15
00h14
e /12345678901234 5 6
e /12345678901234 5 6

x 6 05.05.2016 07:15
00h14
e /12345678901234 5 6
e /12345678901234 5 6

x 0 12.09.2017 21:00
00h01

xAJL 0 02.06.2017 21:00
00h30
e /12341234123412 3 4

22 * *Linda*
*
* *Schmitt Peter*
*
e
e

► Υπερβάσεις ταχύτητας

1	▼ 24.10.2017 14:50 (UTC)
2	>>▼ 90 km/h
3	○ Mustermann Heinz-Dieter
4	○MF /12345678901234 5 6 16.06.2017
19	A ABC12345678901234 D /VS VM 612
20	>>13.03.2017 14:15 >>17.04.2017 17:44 (7)
20c	>>24.05.2016 14:02 00h06 98 km/h 92 km/h (1)
20a	○ Förster Thomas ○MD /98765432109876 5 4 >>(365)
20b	>>15.10.2017 11:10 00h30 98 km/h 95 km/h (95)
20c	○ Rosenz Winfried ○DK /45678901234567 7 8
22	○ ○ Mustermann Heinz

► Τεχνικά στοιχεία

1	▼ 25.10.2017 14:50 (UTC)
2	Te▼
3	○ Spedition Mustermüller ○MD /12341234123412 3 4
3a	○ Mustermann Heinz-Dieter
4	○MF /12345678901234 5 6 16.06.2017
14	B Continental Automotive GmbH H.-Hertz-Str.45 78052 VS-Villinen 1381.12345678901234567 e1-84 12345678 2017 V xxxx 17.04.2017
15	Π 87654321 e1-175 08.03.2016
16	T Fa. Mustermann & NFZ- Hersteller Schillerstr. 10 Muster- kirchen
16a	TMD /45678901234567 8 9 21.01.2017
16b	T 08.03.2016 (1) A ABC12345678901234

17	le 08.03.2016 14:00 e 08.03.2016 15:00 T Fa. Mustermann & NFZ- Hersteller Schillerstr. 10 Muster- kirchen TMD /45678901234567 8 9 21.01.2015
17a	le 28.08.2016 13:00 e 28.08.2016 13:26 T Kienzle ARGO GMBH Bismarckstr. 19 Berlin -Steslitz TMD /89012345678901 5 6 19.10.2015
18	! 18.10.2017 06:34 x 30.09.2017 18:15 -B ATTACHMENT
26	SMUM V xx.xx
27	CAN: 1 Source: speed Gain: 0.00390625 Factor: 0.926
28	CR(EU) No.1266/2009: XX
29	Seal: ?????????

► Ενέργειες του οδηγού

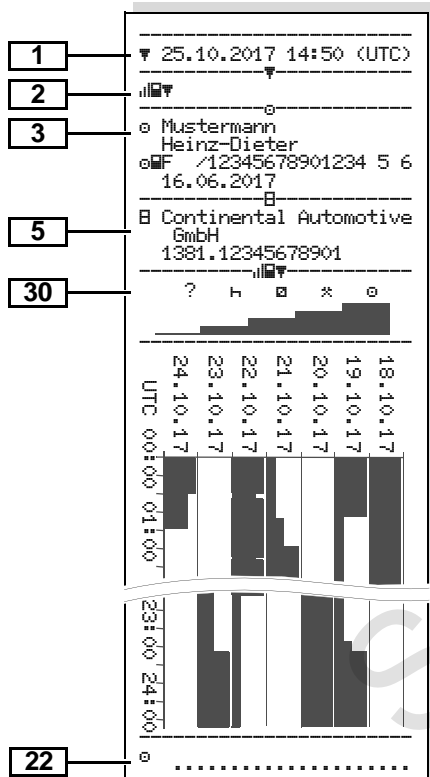

► Διάγραμμα-v

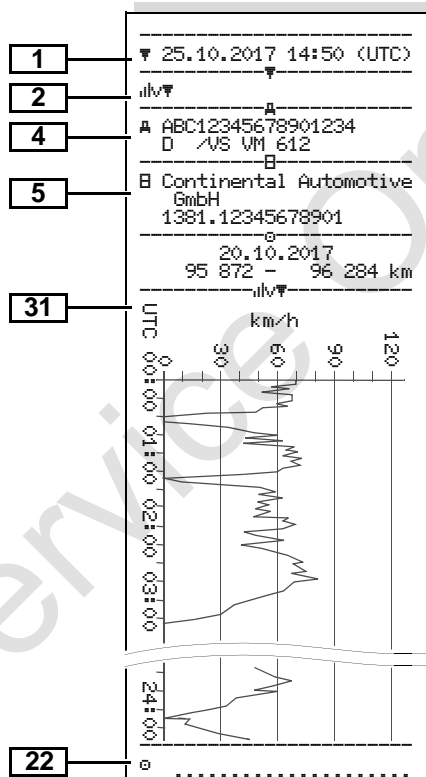

► Κατάσταση D1/D2 Διάγραμμα *

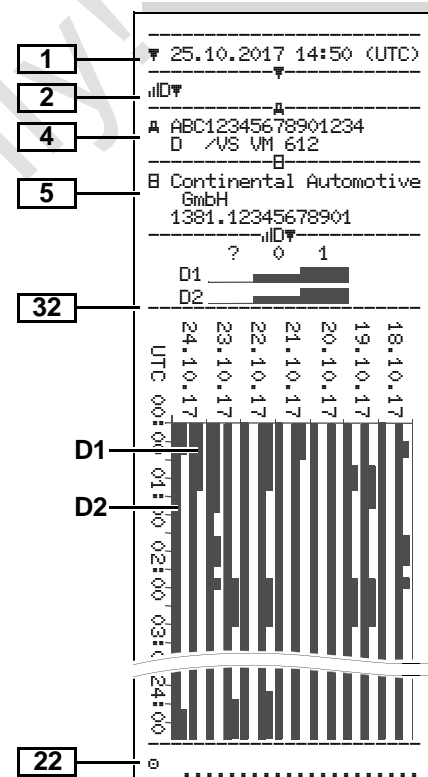

► Προφίλ ταχύτητας *

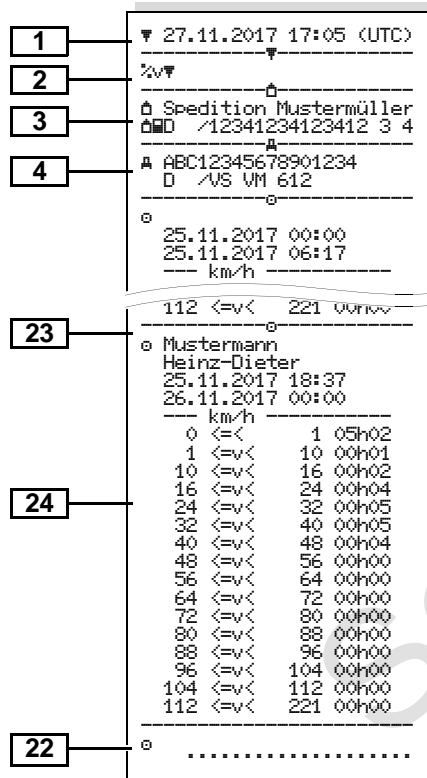

► Προφίλ συχνότητας στροφών *

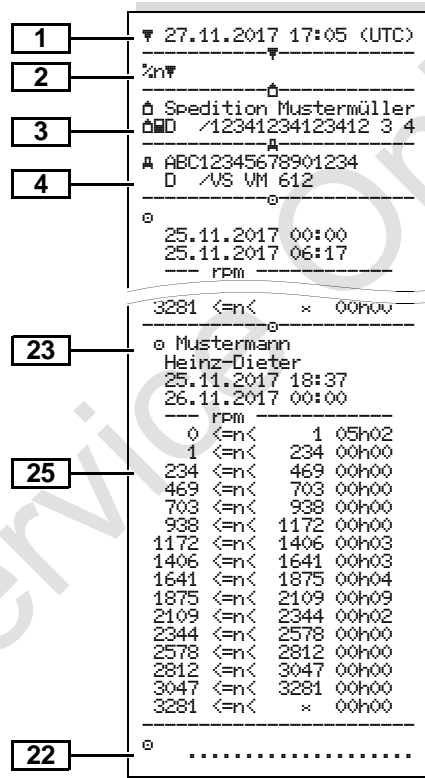

► Εκτύπωση σε τοπική ώρα

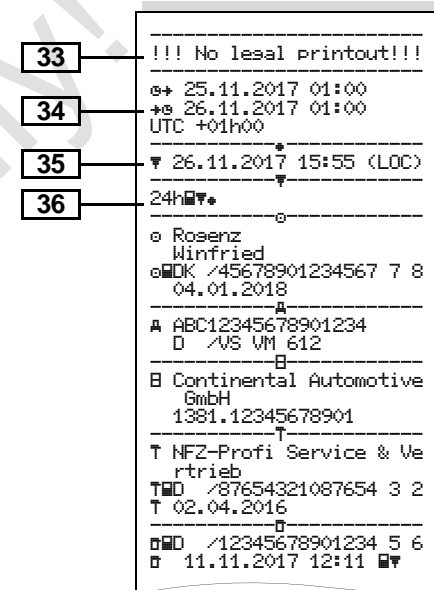

■ Επεξηγήσεις για τα παραδείγματα εκτυπώσεων

☞ Κατόπιν επιθυμίας μπορεί η εκτύπωση να προβλέπεται με ένα ειδικό για την επιχείρηση, λογότυπο.

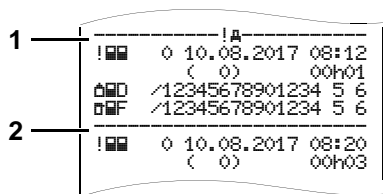

Κάθε εκτύπωση αποτελείται από συνεχόμενες σειρές διαφόρων μπλοκ δεδομένων που επισημαίνονται από χαρακτηρισμό μπλοκ (1).

Ένα μπλοκ δεδομένων περιέχει ένα ή περισσότερα σκοπύ εγγραφής, οι οποίοι επισημαίνονται με ένα χαρακτηρισμό σκοπύ εγγραφής (2).

9 Η εκτύπωση ενός χαρακτηρισμού σκοπύ εγγραφής δεν γίνεται αμέσως μετά την εκτύπωση ενός χαρακτηρισμού μπλοκ.

► Υπομνήματα των μπλοκ δεδομένων

1	Ημερομηνία και ώρα εκτύπωσης σε ώρα UTC
2	Είδος εκτύπωσης: 24h■F = Εκτύπωση ημέρας της κάρτας οδηγού ×■F = Συμβάντα / βλάβες της κάρτας οδηγού 24hΔF = Εκτύπωση ημέρας του DTCO 1381 !×ΔF = Συμβάντα / Βλάβες του DTCO 1381 >>F = Υπερβάσεις ταχύτητας Η ρυθμισμένη τιμή της νομικά επιτρεπόμενης ανώτερης ταχύτητας εκτυπώνεται επιπρόσθετα. T■F = Τεχνικά στοιχεία ■■F = Ενέργειες του οδηγού ■\vF = Διάγραμμα-v Εκτυπώσεις κατόπιν επιλογής: ■IDF = Κατάσταση D1/D2 Διάγραμμα * %vF = Προφίλ ταχύτητας *

3	%hF = Προφίλ συχνότητας στροφών * Στοιχεία για τον κάτοχο κάρτας της τοποθετημένης κάρτας: ■ = Ελεγκτής ⊖ = Οδηγός ⑆ = Επιχείρηση T = Συνεργείο / Υπηρεσία ελέγχου • Επώνυμο • Όνομα • Σήμανση κάρτας • Η κάρτα ισχύει έως ... Όταν η κάρτα ταχογράφου δεν περιέχει προσωπικά στοιχεία, εκτυπώνεται στη θέση του ονοματεπώνυμου, το όνομα της υπηρεσίας ελέγχου, της επιχείρησης ή του συνεργείου.
3a	Στοιχεία για τον κάτοχο κάρτας της επόμενης κάρτας ταχογράφου
4	Αναγνώριση οχήματος: • Αριθμός ταυτοποίησης οχήματος • Κράτος μέλος άδειας και αριθμός κυκλοφορίας οχήματος

5	Σήμανση του ταχογράφου: <ul style="list-style-type: none"> • Κατασκευαστής ταχογράφου • Αριθμός εξαρτήματος του ταχογράφου DTCO 1381
6	Πρόσφατη βαθμονόμηση του ταχογράφου: <ul style="list-style-type: none"> • Όνομα συνεργείου • Σήμανση κάρτας συνεργείου • Ημερομηνία βαθμονόμηση
7	Τελευταίος έλεγχος: <ul style="list-style-type: none"> • Σήμανση της κάρτας ελέγχου • Ημερομηνία, ώρα και είδος ελέγχου <ul style="list-style-type: none"> ■ = Λήψη δεδομένων από την κάρτα οδηγού ⚡ = Λήψη δεδομένων από το DTCO 1381 ⚡ = Εκτύπωση □ = Ενδείξεις
8	Λίστα όλων των ενεργειών του οδηγού με τη σειρά που πραγματοποιήθηκαν: <ul style="list-style-type: none"> • Ημερολογιακή ημέρα της εκτύπωσης και μετρητής παρουσιών (αριθμός ημερών, κατά τις οποίες έγινε χρήση της κάρτας.)

8a	? = Χρονική περίοδος, κάρτα δεν τοποθετήθηκε: <ul style="list-style-type: none"> • Χειροκίνητα εισαχθείσα ενέργεια μετά την τοποθέτηση της κάρτας οδηγού με εικονόγραμμα, έναρξη και διάρκεια.
8b	Τοποθέτηση της κάρτας οδηγού στην υποδοχή εισόδου (υποδοχή κάρτας 1 ή υποδοχή κάρτας 2): <ul style="list-style-type: none"> • Κράτος μέλος άδειας και αριθμός κυκλοφορίας του οχήματος • Ένδειξη χλμ κατά την τοποθέτηση της κάρτας
8c	Ενέργειες της κάρτας οδηγού: <ul style="list-style-type: none"> • Έναρξη και διάρκεια καθώς και κατάσταση της οδήγησης οχήματος ⊕⊕ = ομαδική λειτουργία
8d	Ειδικές συνθήκες: <ul style="list-style-type: none"> • Χρόνος εισαγωγής και εικονόγραμμα, στο παράδειγμα: πλοίο ή τρένο
8e	Αφαίρεση της κάρτας οδηγού: <ul style="list-style-type: none"> • ένδειξη χλμ. και διαδρομή που διανύθηκε από την τελευταία τοποθέτηση

8f	Προσοχή: Είναι δυνατό να προκύψουν ασυνέπειες στην καταγραφή δεδομένων, επειδή η ημέρα αυτή αποθηκεύεται διπλά στην κάρτα ταχογράφου.
8g	Ενέργεια όχι τερματισμένη: <ul style="list-style-type: none"> • Κατά την εκτύπωση με τοποθετημένη κάρτα οδηγού μπορεί οι διάρκειες των συνόψεων ενεργειών και ημερών να είναι ατελείς.
8h	Η ειδική συνθήκη "ΕΚΤΟΣ εύρους" ήταν ενεργοποιημένη κατά την έναρξη της ημέρας.
9	Έναρξη της απαρίθμησης όλων των ενεργειών οδηγού στο DTCO 1381: <ul style="list-style-type: none"> • Ημερολογιακή ημέρα της εκτύπωσης • ένδειξη χλμ. στις 00:00 και στις 23:59
10	Χρονολογία όλων των ενεργειών από την κάρτα υποδοχής 1

10a	<p>Χρονική περίοδος κατά την οποία δεν είχε τοποθετηθεί κάρτα οδηγού στην υποδοχή κάρτας 1:</p> <ul style="list-style-type: none"> • Ένδειξη χλμ. κατά την έναρξη της χρονικής περιόδου • Ρυθμισμένη ενέργεια (-εξ) στη χρονική περίοδο αυτή • Ένδειξη χλμ. κατά το τέλος της χρονικής περιόδου και διαδρομή που διανύθηκε
10b	<p>Τοποθέτηση της κάρτας οδηγού:</p> <ul style="list-style-type: none"> • Επίθετο οδηγού • Όνομα οδηγού • Σήμανση κάρτας • Η κάρτα ισχύει έως ...
10c	<ul style="list-style-type: none"> • Κράτος μέλος άδειας και αριθμός κυκλοφορίας του προηγούμενου οχήματος • Ημερομηνία και ώρα της αφαίρεσης κάρτας από το προηγούμενο όχημα
10d	<ul style="list-style-type: none"> • Ένδειξη χλμ κατά την τοποθέτηση της κάρτας οδηγού <p>℥ = έχει γίνει χειροκίνητη εισαγωγή</p>

10e	<p>Λίστα ενεργειών:</p> <ul style="list-style-type: none"> • Εικονόγραμμα ενέργειας, έναρξη και διάρκεια καθώς και κατάσταση της οδήγησης οχήματος <p>⊞ = ομαδική λειτουργία</p>
10f	<p>Εισαγωγή ειδικών συνθηκών:</p> <ul style="list-style-type: none"> • Χρόνος εισαγωγής και εικονόγραμμα της συνθήκης <p>⊞ = Μεταφορά με οχηματαγωγό ή αμαξοστοιχία</p> <p>⊞UT+ = Έναρξη (δεν χρειάζεται συσκευή ελέγχου)</p> <p>+⊞UT = Τέλος</p>
10g	<p>Αφαίρεση της κάρτας οδηγού:</p> <ul style="list-style-type: none"> • Ένδειξη χλμ και διαδρομή που διανύθηκε
10h	<p>Χρονολογία όλων των ενεργειών από την κάρτα υποδοχής 2</p>
10i	<p>Η ειδική συνθήκη "ΕΚΤΟΣ εύρους" ήταν ενεργοποιημένη κατά την έναρξη της ημέρας.</p>
11	<p>Περίληψη ημέρας</p>

11a	<p>Εισαγόμενοι τόποι:</p> <ul style="list-style-type: none"> • ⊞I+ = Ώρα έναρξης με χώρα και ενδεχομένως περιοχή • ⊞I+ = Ώρα τέλους με χώρα και ενδεχομένως περιοχή • Ένδειξη χλμ. του οχήματος
11b	<p>Περίληψη χρονικής περιόδου, δεν υπάρχει κάρτα οδηγού στην υποδοχή κάρτας 1:</p> <ul style="list-style-type: none"> • Εισαγόμενοι τόποι με χρονολογική σειρά (στο παράδειγμα δεν υπάρχει εισαγωγή) • Σύνολο ενεργειών από την κάρτα υποδοχής 1
11c	<p>Περίληψη χρονικής περιόδου "δεν υπάρχει κάρτα οδηγού" στην υποδοχή κάρτας 2:</p> <ul style="list-style-type: none"> • Εισαγόμενοι τόποι με χρονολογική σειρά (στο παράδειγμα δεν υπάρχει εισαγωγή) • Σύνολο ενεργειών από την κάρτα υποδοχής 2



11d	<p>Περίληψη ημέρας "Συνολικές τιμές ενεργειών" από την κάρτα οδηγού:</p> <ul style="list-style-type: none"> • Συνολικός χρόνος οδήγησης και διαδρομή που διανύθηκε • Συνολικός χρόνος εργασίας και ετοιμότητας • Συνολικός χρόνος ανάπαυσης και άγνωστος χρόνος • Συνολικός χρόνος ενεργειών 	12	<p>Λίστα των πέντε συμβάντων ή βλαβών που αποθηκεύτηκαν τελευταία στην κάρτα οδηγού.</p>	13	<p><i>Γραμμή 3:</i></p> <ul style="list-style-type: none"> • Κράτος μέλος άδειας και αριθμός κυκλοφορίας του οχήματος, στο οποίο κράτος παρουσιάστηκαν τα συμβάντα ή οι βλάβες.
11e	<p>Περίληψη ενεργειών, με βάση τους οδηγούς σε χρονολογική σειρά (ανά οδηγό, αθροιστικά για αμφότερες τις υποδοχές καρτών):</p> <ul style="list-style-type: none"> • Ονοματεπώνυμο, σήμανση κάρτας οδηγού • Ⓜ = Ώρα έναρξης με χώρα και ενδεχομένως περιοχή • Ⓜ = Ώρα τέλους με χώρα και ενδεχομένως περιοχή • Ενέργειες αυτού του οδηγού: συνολικός χρόνος οδήγησης και διαδρομή που διανύθηκε, συνολικός χρόνος εργασίας και συνολικός χρόνος ετοιμότητας, συνολικός χρόνος ανάπαυσης των ομαδικών ενεργειών. 	12a	<p>Λίστα όλων των συμβάντων που αποθηκεύτηκαν στην κάρτα οδηγού σύμφωνα με το είδος σφάλματος και την ημερομηνία.</p>	13a	<p>Λίστα των πέντε συμβάντων/ βλαβών που αποθηκεύτηκαν ή είναι ακόμη ενεργά, του DTCO 1381.</p>
		12b	<p>Λίστα όλων των βλαβών που αποθηκεύτηκαν στην κάρτα οδηγού σύμφωνα με το είδος σφάλματος και την ημερομηνία.</p>	13b	<p>Λίστα όλων των καταγεγραμμένων ή σε εξέλιξη συμβάντων του DTCO 1381.</p>
		12c	<p>Εγγραφή του συμβάντος ή της βλάβης.</p> <p><i>Γραμμή 1:</i></p> <ul style="list-style-type: none"> • Εικονόγραμμα του συμβάντος ή της βλάβης • Ημερομηνία και έναρξη <p><i>Γραμμή 2:</i></p> <ul style="list-style-type: none"> • Συμβάντα που υπόκεινται στην παραβίαση ασφάλειας αποκωδικοποιούνται με έναν πρόσθετο κωδικό <ul style="list-style-type: none"> ➔ Δείτε "Σκοπός των εγγραφών για συμβάντα ή βλάβες" Στη σελίδα 116. • Διάρκεια του συμβάντος ή της βλάβης 	13b	<p>Λίστα όλων των καταγεγραμμένων ή σε εξέλιξη βλαβών του DTCO 1381.</p>
				13c	<p>Εγγραφή του συμβάντος ή της βλάβης.</p> <p><i>Γραμμή 1:</i></p> <ul style="list-style-type: none"> • Εικονόγραμμα του συμβάντος ή της βλάβης • Κωδικοποίηση σκοπού εγγραφών: <ul style="list-style-type: none"> ➔ Δείτε "Σκοπός των εγγραφών για συμβάντα ή βλάβες" Στη σελίδα 116. • Ημερομηνία και έναρξη

<p>9</p>	<p>13c Γραμμή 2:</p> <ul style="list-style-type: none"> • Συμβάντα που υπόκεινται στην παραβίαση ασφάλειας αποκωδικοποιούνται με έναν πρόσθετο κωδικό. <ul style="list-style-type: none"> ➔ Δείτε “Κωδικοποίηση σύμφωνα με την πλησιέστερη περιγραφή” Στη σελίδα 118. • Αριθμός παρόμοιων συμβάντων τη συγκεκριμένη ημέρα. <ul style="list-style-type: none"> ➔ Δείτε “Αριθμός παρόμοιων συμβάντων” Στη σελίδα 117. • Διάρκεια του συμβάντος ή της βλάβης <p>Γραμμή 3:</p> <ul style="list-style-type: none"> • Σήμανση της κάρτας (-ών) οδηγού που τοποθετήθηκε κατά την έναρξη ή στο τέλος του συμβάντος ή της βλάβης (το μέγιστο τέσσερις εισαγωγές). “■---” εμφανίζεται, όταν δεν έχει τοποθετηθεί κάρτα οδηγού. 	<p>14 Σήμανση του ταχογράφου:</p> <ul style="list-style-type: none"> • Κατασκευαστής ταχογράφου • Διεύθυνση του κατασκευαστή ταχογράφου • Αριθμός εξαρτημάτων • Αριθμός της άδειας κατασκευής • Σειριακός αριθμός • Έτος κατασκευής • Έκδοση και ημερομηνία εγκατάστασης του λογισμικού λειτουργίας <p>15 Σήμανση του αισθητήρα:</p> <ul style="list-style-type: none"> • Σειριακός αριθμός • Αριθμός της άδειας κατασκευής • Ημερομηνία της πρώτης εγκατάστασης (πρώτη ζεύξη με ένα DTCO 1381) <p>16 Δεδομένα βαθμονόμησης</p> <p>16a Λίστα των δεδομένων βαθμονόμησης (σε σκοπού εγγραφών):</p> <ul style="list-style-type: none"> • Όνομα και διεύθυνση του συνεργείου • Σήμανση κάρτας συνεργείου 	<p>16b</p> <ul style="list-style-type: none"> • Η κάρτα συνεργείου ισχύει έως ... • Ημερομηνία και σκοπός βαθμονόμησης: <ul style="list-style-type: none"> 1 = Ενεργοποίηση (καταγραφή των γνωστών δεδομένων βαθμονόμησης κατά τη χρονική περίοδο της ενεργοποίησης 2 = Πρώτη εγκατάσταση (πρώτα δεδομένα βαθμονόμησης μετά την ενεργοποίηση του DTCO 1381) 3 = Πρώτη εγκατάσταση μετά από επισκευή – ανταλλακτική συσκευή (πρώτα δεδομένα βαθμονόμησης στο παρόν όχημα) 4 = τακτικός επανέλεγχος (δεδομένα βαθμονόμησης ενός επανελέγχου) 5 = Εισαγωγή του υπηρεσιακού αριθμού κυκλοφορίας μέσω του επιχειρηματία 6 = Απενεργοποίηση IMS
-----------------	--	---	---

<p>16b</p>	<ul style="list-style-type: none"> • Αριθμός ταυτοποίησης οχήματος • Κράτος μέλος άδειας και αριθμός κυκλοφορίας • ω = Αριθμός στροφών διαδρομής του οχήματος • k = ρυθμισμένη σταθερά στο DTCO 1381 για εξομοίωση ταχύτητας • l = πραγματικά μεγέθη ελαστικών • \clubsuit = Μέγεθος ελαστικών • Z = Νόμιμα επιτρεπόμενη ανώτερη ταχύτητα • Παλιά και νέα ένδειξη χιλιομέτρων 	<ul style="list-style-type: none"> • Η κάρτα συνεργείου ισχύει έως ... <p>Παρατήρηση: Στο 2. σκοπό εγγραφής διακρίνεται ότι η ρυθμισμένη ώρα UTC έχει διορθωθεί από κάποιο εξουσιοδοτημένο συνεργείο.</p>	<p>20b</p> <p>Οι 10 τελευταία καταγεγραμμένες υπερβάσεις ταχύτητας. Ανά ημέρα αποθηκεύεται η πιο σοβαρή υπέρβαση ταχύτητας.</p>
<p>17</p>	<p>Ρυθμίσεις χρόνου</p>	<p>18</p> <p>Το πιο πρόσφατα καταγεγραμμένο συμβάν και η τρέχουσα βλάβη:</p> <ul style="list-style-type: none"> • $!$ = πρόσφατο συμβάν, ημερομηνία και ώρα • \times = πρόσφατη βλάβη, ημερομηνία και ώρα 	<p>20c</p> <p>Εισαγωγές στις υπερβάσεις ταχύτητας (με χρονολογική σειρά κατά την υψηλότερη Ψ ταχύτητας)</p> <ul style="list-style-type: none"> • Ημερομηνία, ώρα και διάρκεια της υπέρβασης • Υψηλότερη ταχύτητα και ταχύτητα της υπέρβασης, αριθμός παρομοίων συμβάντων σε αυτή την ημέρα • Επίθετο οδηγού • Όνομα οδηγού • Σήμανση κάρτας του οδηγού <p>Παρατήρηση: Αν σε ένα μπλοκ δεν υπάρχει σκοπός εγγραφής για υπέρβαση ταχύτητας εμφανίζεται "Z---".</p>
<p>17a</p>	<p>Λίστα όλων των διαθέσιμων δεδομένων σχετικά με τη ρύθμιση χρόνου:</p> <ul style="list-style-type: none"> • Ημερομηνία και ώρα, παλιά • Ημερομηνία και ώρα, τροποποιημένη • Όνομα του συνεργείου που ρύθμιση το χρόνο • Διεύθυνση του συνεργείου • Σήμανση κάρτας συνεργείου 	<p>19</p> <p>Πληροφορίες στον έλεγχο "Υπέρβαση ταχύτητας":</p> <ul style="list-style-type: none"> • Ημερομηνία και ώρα του πρόσφατου ελέγχου • Ημερομηνία και ώρα της πρώτης υπέρβασης ταχύτητας από τον τελευταίο έλεγχο καθώς και αριθμός των επόμενων υπερβάσεων. 	
		<p>20</p> <p>Πρώτη υπέρβαση ταχύτητας μετά την τελευταία βαθμονόμηση.</p>	
		<p>20a</p> <p>Οι 5 πιο σοβαρές υπερβάσεις ταχύτητας των τελευταίων 365 ημερών.</p>	

<p>21</p>	<p>Χρονικές περίοδοι με ενεργοποιημένο τηλεχειριστήριο:</p> <ul style="list-style-type: none"> • $\text{Ⓢ}+$ = Χρόνος έναρξης • $+Ⓢ$ = Χρόνος τερματισμού <p>Παρατήρηση: Η εγγραφή διεξάγεται ξεχωριστά για Οδηγό-1 και Οδηγό-2. Στην εκτύπωση προβάλλονται οι χρόνοι και των δύο οδηγών, ακόμα και εάν είναι ίδιοι.</p>	<ul style="list-style-type: none"> • Έναρξη της καταγραφής προφίλ με ημερομηνία και ώρα • Τέλος της καταγραφής προφίλ με ημερομηνία και ώρα <p>Δημιουργούνται νέα προφίλ:</p> <ul style="list-style-type: none"> • με την τοποθέτηση / αφαίρεση μίας κάρτας ταχογράφου στην θύρα κάρτας 1 • με την αλλαγή της ημέρας • με μία διόρθωση της ώρας UTC • με την διακοπή της τάσης 	<p>25</p> <p>Καταγραφή προφίλ συχνότητας στροφών:</p> <ul style="list-style-type: none"> • Λίστα των καθορισμένων περιοχών συχνότητας στροφών κινητήρα και χρονική περίοδος στην περιοχή αυτή • Περιοχή: $0 \leq n < 1 =$ κινητήρας απενεργοποιημένος • Περιοχή: $3281 \leq n < x =$ απεριόριστο <p>Το προφίλ συχνότητας στροφών διαιρείται σε 16 ζώνες. Οι μεμονωμένες περιοχές μπορούν κατά την εγκατάσταση να ρυθμιστούν ξεχωριστά.</p>
<p>22</p>	<p>Χειρόγραφα στοιχεία:</p> <ul style="list-style-type: none"> • $\text{Ⓢ}*$ = Τόπος ελέγχου • Ⓢ = Υπογραφή ελεγκτή • $\text{Ⓢ}+$ = Χρόνος έναρξης • $+Ⓢ$ = Χρόνος τερματισμού • Ⓢ = Υπογραφή οδηγού 	<p>24</p> <p>Καταγραφή προφίλ ταχύτητας:</p> <ul style="list-style-type: none"> • Λίστα των καθορισμένων περιοχών ταχύτητας και χρονική περίοδος στην περιοχή αυτή • Περιοχή: $0 \leq v < 1 =$ Ακίνητοποίηση οχήματος <p>Το προφίλ ταχύτητας διαιρείται σε 16 ζώνες. Οι μεμονωμένες περιοχές μπορούν κατά την εγκατάσταση να ρυθμιστούν ξεχωριστά.</p>	<p>26</p> <p>Συγκεκριμένα στοιχεία του κατασκευαστή:</p> <ul style="list-style-type: none"> • Αριθμός έκδοσης της μονάδας αναβάθμισης λογισμικού (SWUM)
<p>23</p>	<p>Στοιχεία για τον κάτοχο κάρτας του καταγεγραμμένου προφίλ:</p> <ul style="list-style-type: none"> • Επίθετο οδηγού • Όνομα οδηγού • Σήμανση κάρτας <p>Παρατήρηση: Ελλιπή στοιχεία για τον κάτοχο κάρτας ερμηνεύεται ως: καμία κάρτα οδηγού στην θύρα κάρτας 1 τοποθετημένη.</p>		

<p>27</p>	<p>Διαμόρφωση του "ανεξάρτητου σήματος κίνησης"</p> <ul style="list-style-type: none"> • CAN: Bus δεδομένων οχήματος 1 ή 2 • Source: Πηγή σήματος, ταχύτητα = ABS / τροχός = αριθμός στροφών τροχού / οδόμετρο (GPS) - συσκευή GPS • Gain: Συντελεστής μετατροπής για την προσαρμογή της μονάδας μέτρησης μεταξύ της "ανεξάρτητης πηγής σήματος" και του σήματος πομπού. • Factor: Συντελεστής για την προσαρμογή στο σήμα πομπού. 	<p>29</p>	<p>Αριθμός της σφραγίδας περιβλήματος στο DTCO 1381.</p>	<p>34</p>	<p>Χρονική περίοδος της εκτύπωσης σε τοπική ώρα:</p> <ul style="list-style-type: none"> • ⊕ = Έναρξη της εγγραφής • ⊕ = Τέλος της εγγραφής • UTC +01h00 = Διαφορά μεταξύ ώρας UTC και τοπικής ώρας
<p>28</p>	<p>Αναφορά για το συνδεδεμένο πομπό:</p> <ul style="list-style-type: none"> • OK: Ο συνδεδεμένος πομπός (KITAS2+) αντιστοιχεί στον κανονισμό 161a (CR(EU) Αρ. 1266/2009). • ?: Ο πομπός πρέπει να ελεγχθεί χειροκίνητα από ένα εξουσιοδοτημένο συνεργείο. 	<p>30</p>	<p>Σημείωση των ενεργειών:</p> <ul style="list-style-type: none"> • Λεζάντα των συμβόλων • Από την επιλεγείσα ημέρα ακολουθεί μία εκτύπωση όλων των ενεργειών των τελευταίων 7 ημερολογιακών ημερών. 	<p>35</p>	<p>Ημερομηνία και ώρα της εκτύπωσης σε τοπική ώρα (LOC).</p>
		<p>31</p>	<p>Σημείωση σχετικά με την πορεία της ταχύτητας της επιλεγμένης ημέρας.</p>	<p>36</p>	<p>Είδος της εκτύπωσης π.χ. "24h" σε τοπική ώρα "h".</p>
		<p>32</p>	<p>Σημείωση συμπληρωματικών ομάδων εργασίας, όπως χρήση μπλε λυχνίας, σειρήνας κλπ.:</p> <ul style="list-style-type: none"> • Λεζάντα των συμβόλων • Από την επιλεγμένη ημέρα ακολουθεί ένα διάγραμμα των εισόδων κατάστασης D1/D2 των τελευταίων 7 ημερολογιακών ημερών. 	<p>33</p> <p>Προσοχή: Καμία επιτρεπόμενη εκτύπωση!</p> <p>Σύμφωνα με τον Κανονισμό (π.χ. υποχρέωση φύλαξης) δεν ισχύει μια εκτύπωση σε τοπική ώρα!</p>	

■ Σκοπός των εγγραφών για συμβάντα ή βλάβες

Κάθε φορά που διαπιστώνεται κάποιο συμβάν ή βλάβη το DTCO 1381 καταγράφει και αποθηκεύει τα δεδομένα σύμφωνα με τους ισχύοντες κανόνες.

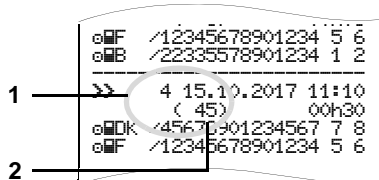

(1) Σκοπός εγγραφής

(2) Αριθμός παρόμοιων συμβάντων την συγκεκριμένη ημέρα

Ο σκοπός εγγραφής (1) διευκρινίζει το λόγο καταγραφής του συμβάντος ή της βλάβης. Παρόμοια συμβάντα τα οποία τυχάνουν πολλές φορές αυτή την μέρα εμφανίζονται στην θέση (2).

► Κωδικοποίηση σκοπού εγγραφών

Η παρακάτω επισκόπηση δείχνει τα συμβάντα και τις βλάβες ταξινομημένες σύμφωνα με το είδος σφάλματος (αιτία) και την ταξινόμηση του σκοπού εγγραφής:

Συμβάντα

Εικονογράμμα / Αιτία	Σκοπός
! [card icon] Διένεξη καρτών ²⁾	0
! [speed icon] Οδήγηση χωρίς έγκυρη κάρτα ²⁾	1 / 2 / 7
! [location icon] Τοποθέτηση κατά την οδήγηση	3
! [card icon] Η κάρτα δεν είναι κλειστή	0
>>> Η ταχύτητα είναι υψηλή ²⁾	4 / 5 / 6
! [power icon] Διακοπή τάσης	1 / 2 / 7
! [card icon] Βλάβη αισθητήρα	1 / 2 / 7
! [card icon] Διένεξη κίνησης ²⁾	1 / 2
! [card icon] Παραβίαση ασφάλειας	0
! [clock icon] Επικάλυψη χρόνου ¹⁾	–
! [card icon] Η κάρτα δεν είναι έγκυρη ³⁾	–

Βλάβες

Εικονογράμμα / Αιτία	Σκοπός
[card icon] Βλάβη κάρτας	0
[card icon] Βλάβη συσκευής	0 / 6
[card icon] Βλάβη εκτυπωτή	0 / 6
[card icon] Βλάβη ένδειξης	0 / 6
[card icon] Βλάβες κατά τη λήψη δεδομένων	0 / 6
[card icon] Βλάβη αισθητήρα	0 / 6

1) Το συμβάν αυτό αποθηκεύεται μόνο στην κάρτα οδηγού.

2) Αυτό το συμβάν / η βλάβη αποθηκεύεται μόνο στο DTCO 1381.

3) Το συμβάν αυτό δεν αποθηκεύεται από το DTCO 1381.



Επισκόπηση σκοπού εγγραφής

- 0 = Ένα/μία από τα/τις 10 συμβάντα ή βλάβες που συνέβησαν τελευταία.
- 1 = Το μεγαλύτερο συμβάν, από τις 10 τελευταίες ημέρες στις οποίες παρουσιάστηκε ένα συμβάν.
- 2 = Ένα από τα μεγαλύτερα συμβάντα των τελευταίων 365 ημερών.
- 3 = Το τελευταίο συμβάν, από τις 10 τελευταίες ημέρες στις οποίες παρουσιάστηκε ένα συμβάν.
- 4 = Το πιο σοβαρό συμβάν, από τις 10 τελευταίες ημέρες στις οποίες παρουσιάστηκε ένα συμβάν.
- 5 = Ένα από 5 σημαντικότερα συμβάντα των τελευταίων 365 ημερών.
- 6 = Το πρώτο συμβάν ή η πρώτη βλάβη μετά την τελευταία βαθμονόμηση.
- 7 = Ένα ενεργό συμβάν ή μια βλάβη διαρκείας.

Αριθμός παρόμοιων συμβάντων

- 0 = Η αποθήκευση "Αριθμός παρομοίων γεγονότων" δεν απαιτείται για αυτό το συμβάν.
- 1 = Σε αυτή την ημέρα έχει γίνει ένα συμβάν αυτού του είδους.
- 2 = Σε αυτή την ημέρα έχουν γίνει δύο συμβάντα αυτού του είδους και μόνο το ένα αποθηκεύτηκε.
- n = Σε αυτή την ημέρα έχουν γίνει "n" συμβάντα αυτού του είδους και μόνο ένα αποθηκεύτηκε.

► Κωδικοποίηση σύμφωνα με την πλησιέστερη περιγραφή

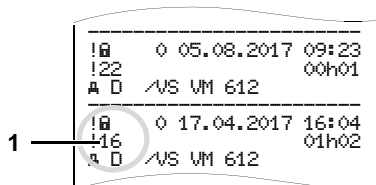

Συμβάντα που υπόκεινται στην παραβίαση ασφάλειας "!" αποκωδικοποιούνται με έναν πρόσθετο κωδικό (1).

Δοκιμές στο DTCO 1381 που παραβιάζουν την ασφάλεια

- 10 = Δεν υπάρχουν περαιτέρω στοιχεία
- 11 = Εσφαλμένη επιβεβαίωση γνησιότητας του αισθητήρα
- 12 = Σφάλμα επιβεβαίωσης γνησιότητας της κάρτας οδηγού
- 13 = Μη εξουσιοδοτημένη τροποποίηση του αισθητήρα
- 14 = Σφάλμα ακεραιότητας. Η γνησιότητα των δεδομένων στην κάρτα οδηγού δεν διασφαλίζεται

- 15 = Σφάλμα ακεραιότητας. Η γνησιότητα των αποθηκευμένων δεδομένων χρήστη δεν διασφαλίζεται.
- 16 = Εσωτερικό σφάλμα μετάδοσης δεδομένων
- 18 = Χειρισμός του υλικού εξοπλισμού

Δοκιμές στην παλμογεννήτρια που παραβιάζουν την ασφάλεια

- 20 = Δεν υπάρχουν περαιτέρω στοιχεία
- 21 = Εσφαλμένη επιβεβαίωση γνησιότητας
- 22 = Σφάλμα ακεραιότητας. Η γνησιότητα των δεδομένων μνήμης δεν διασφαλίζεται.
- 23 = Εσωτερικό σφάλμα μετάδοσης δεδομένων
- 24 = Μη εξουσιοδοτημένο άνοιγμα του περιβλήματος
- 25 = Χειρισμός του υλικού εξοπλισμού

■ Ευρετήριο

A	Χειρισμός των καρτών ταχογράφων 12	Εκτύπωση διαγράμματος ν 65
Αλλαγή οδηγού / οχήματος 45		Εκτύπωση ενεργειών 63
Έγγραφα τα οποία έχουν προσαφθεί 46	Δ	Εκτύπωση κατάστασης εισόδου D1/D2 65
Μεικτός τρόπος λειτουργίας 45	Διακοπή τάσης 21	Εκτύπωση προφίλ συχνότητας στροφών 65
Αντιμετώπιση εμπλοκής χαρτιού 50	Δομή μενού 60	Εκτύπωση προφίλ ταχύτητας 65
Αξεσουάρ 123	E	Εκτύπωση συμβάντων από τη μαζική μνήμη 64
Απόρριψη 93	EC Declaration of Conformity 127	Εκτύπωση συμβάντων από την κάρτα οδηγού 63
Αποσύνδεση επιχείρησης 30	Επιλογή γλώσσας 53	Εκτύπωση τεχνικών στοιχείων 64
Αρχικά χωρών 99	Εικονογράμματα 96	Εκτύπωση τιμής ημέρας από τη μαζική μνήμη 64
Ένδειξη των περιοχών 100	Εισαγωγή 66	Εκτύπωση τιμής ημέρας από την κάρτα οδηγού 63
B	Διόρθωση UTC 69	Εκτύπωση υπερβάσεων ταχύτητας 64
Βήματα χειρισμού (πρώτα) 17	Εισαγωγή αρχής / τέλους εκτός εύρους 68	Ελάχιστη τάση / υπέρταση 21
Για την επιχείρηση 17	Εισαγωγή πλοίου/τρένου αρχής 68	Εναλλακτική ADR 14
Για τον οδηγό 17	Εισαγωγή χώρας αρχής 66	Αποκλίσεις στις λειτουργίες 16
Βλάβες 79	Εισαγωγή χώρας τέλους 66	Ένδειξη στην συσκευή 14
Γ	Ρύθμιση τοπικής ώρας 69	
Γενικές υποδείξεις 7	Εισαγωγή υπηρεσιακού αριθμού κυκλοφορίας 28	
Κίνδυνος ατυχήματος 9	Εκτύπωση δεδομένων 49	
Κίνδυνος έκρηξης! 9	Ακύρωση εκτύπωσης 49	
Νομικές διατάξεις 10	Έναρξη εκτύπωσης 49	
Τρόποι απεικόνισης 8	Ιδιαιτερότητες κατά την εκτύπωση ... 50	
Χειρισμός του DTCO 1381 9		

Θ			
Θύρα λήψης δεδομένων	16	Κάρτα συνεργείου	89
Σύνδεση στη θύρα λήψης		Χειρισμός των καρτών ταχογράφων ..	12
δεδομένων	29, 42	Καταχώριση οχήματος	70
Κ		Κίνδυνος ατυχήματος	74
Κάρτα επιχείρησης	89	Κίνδυνος έκρηξης!	9, 29, 42
Αφαίρεση κάρτας επιχείρησης	30	Κωδικός άδειας	70
Δεδομένα στην κάρτα επιχείρησης ..	91	επιπρόσθετων λειτουργιών	70
Εισαγωγή υπηρεσιακού αριθμού		Λ	
κυκλοφορίας	28	Λειτουργίες μενού	51
Λειτουργίες μενού στον τρόπο		Επιλογή γλώσσας	53
λειτουργίας "Επιχείρηση"	26	Εισαγωγή στοιχείων οχήματος	68
Λειτουργίες της κάρτας επιχείρησης ..	26	Εκτύπωση στοιχείων οδηγού 1 /	
Τοποθέτηση κάρτας επιχείρησης	27	οδηγού 2	63
Κάρτα οδηγού	89	Εκτύπωση στοιχείων οχήματος	64
Αφαίρεση κάρτας οδηγού	43	Εμφάνιση των χρόνων της κάρτας	
Δεδομένα στην κάρτα οδηγού	91	οδηγού	53
Τοποθέτηση κάρτας οδηγού	32	Έξοδος από τις λειτουργίες μενού	62
Κάρτες ταχογράφου	89	Επιλογή λειτουργιών μενού	52
Ασφάλιση καρτών ταχογράφων	89	Κλειδωμα μενού!	62
Αυτόματη αποβολή	89	Κλειδωμένα δεδομένα	62
Δικαιώματα πρόσβασης των		Κύριο μενού εισαγωγής στοιχείων	
καρτών ταχογράφου	90	οδηγού 1 / οδηγού 2	66
Καθαρισμός κάρτας ταχογράφου	12	Πλοήγηση στις λειτουργίες μενού	61
Κάρτα ελέγχου	89	Προβολή στοιχείων οδηγού 1 /	
Κάρτα επιχείρησης	89	οδηγού 2	71
Κάρτα οδηγού	89	Προβολή στοιχείων οχήματος	72
		Σε ακινητοποιημένο όχημα	52
		Λήψη δεδομένων	29, 42
		Κλειδί φόρτωσης	29, 42
		Λογισμικό	29, 42
		Μεταβίβαση δεδομένων	29, 42
		Σήμανση των δεδομένων	29, 42
		Μ	
		Μετρητής VDO Counter *	55
		Δομή της ένδειξης μετρητή VDO	55
		Ένδειξη κατάστασης	59
		Προβολή κατά τη διάρκεια της	
		διαδρομής	56
		Προβολή στη δραστηριότητα	
		"Διάλειμμα"	57
		Προβολή στη δραστηριότητα	
		"Χρόνος εργασίας"	58
		Τιμή ημέρας	58
		Μηνύματα	73
		Εμφάνιση μηνύματος	74
		Επιβεβαίωση μηνυμάτων	75
		Ν	
		Νομικές διατάξεις	10
		Υποχρεώσεις της επιχείρησης	11
		Υποχρεώσεις του οδηγού	10
		Χειρισμός των εκτυπώσεων	11

Ο			
Όργανο ένδειξης	75	Οχηματαγωγό ή αμαξοστοιχία	21
Ορισμοί	8	Προβολή στοιχείων με	
Οδηγός 1	8	ακινητοποιημένο όχημα	20
Οδηγός 2	8	Στάνταρ ενδείξεις κατά τη διαδρομή ..	19
		Υπόδειξη μετά από ενεργοποίηση	
		ανάφλεξης	19
Π		Πλοήγηση μέσω μενού μετά την	
Παραδείγματα εκτυπώσεων	101	αφαίρεση της κάρτας οδηγού	44
Διάγραμμα-v	106	Προβολή επιχείρησης	72
Εκτύπωση ημέρας του οχήματος ..	103	Προειδοποιήσεις χρόνου εργασίας	81
Εκτύπωση σε τοπική ώρα	107		
Ενέργειες της κάρτας οδηγού	101	Ρ	
Ενέργειες του οδηγού	106	Ρύθμιση ενεργειών	40
Επεξηγήσεις	108	Αυτόματη ρύθμιση	40
Κατάσταση D1/D2 Διάγραμμα	106	Αυτόματη ρύθμιση μετά την	
Προφίλ συχνότητας στροφών	107	ενεργοποίηση/ απενεργοποίηση	
Προφίλ ταχύτητας	107	ανάφλεξης	40
Συμβάντα / βλάβες της κάρτας		Χειρόγραφη καταχώρηση ενεργειών ..	41
οδηγού	102	Χειροκίνητη ρύθμιση	40
Συμβάντα / βλάβες του οχήματος ..	104		
Τεχνικά στοιχεία	105	Σ	
Υπερβάσεις ταχύτητας	105	Στοιχεία χειρισμού	
Παραλλαγές προβολής	18	Αιχμή κοπής	16
VDO GeoLoc *	18	Οθόνη	15
Εκτός εύρους	20	Πεδίο πλήκτρων οδηγού 1	15
Ελάχιστη τάση / υπέρταση	21	Πλήκτρα μενού	15
Κατάσταση αναμονής	18	Πλήκτρο απασφάλισης	16
Κατάσταση κατασκευής	20	Υποδοχή κάρτας 1	15
		Υποδοχή κάρτας 2	16
		Συμβάντα	76
		Σύνδεση επιχείρησης	27
		Συνδυασμοί εικονογραμμάτων	97
		Συντήρηση και φροντίδα	93
		Επισκευή / Αντικατάσταση	93
		Καθαρισμός του DTCO 1381	93
		Υποχρέωση ελέγχου για	
		ταχογράφους	93
		Τ	
		Τέλος χαρτιού	50
		Τεχνικά στοιχεία	94
		DTCO 1381	94
		Τεχνικά στοιχεία Ρολό χαρτιού	94
		Τηλεχειριστήριο	67
		Τοποθέτηση ρολού χαρτιού	48
		Τρόποι λειτουργίας	88
		Τρόπος λειτουργίας "Επιχείρηση"	25
		Τρόπος λειτουργίας "Λειτουργία"	31
		Τυπική ένδειξη	19
		Υ	
		Υποδείξεις χειρισμού	82

Φ

Φόρτωση των δεδομένων της κάρτας
οδηγού 42

Χ

Χειροκίνητη εισαγωγή 32
 Βασική διαδικασία 33
 Διακοπή της διαδικασίας εισαγωγής 36
 Δυνατότητες διόρθωσης 35
 Καμία συμπλήρωση ενεργειών 33
 Καταχωρίσεις χωρών 35
 Προκαθορισμός ενεργειών σε μια
 βάρδια 39
 Συμπλήρωση ενέργειας "Χρόνος
 ανάπαυσης" 37
 Συνέχιση βάρδιας 38

Ω

Ωρα UTC 92
 Μετατροπή σε ώρα UTC 92

V

VDO GeoLoc * 18, 91

■ Αυτόματη ρύθμιση των ενεργειών μετά την ενεργοποίηση/ απενεργοποίηση της ανάφλεξης

Αυτόματα ρυθμισμένη ενέργεια ...		
... μετά την ενεργοποίηση της ανάφλεξης		
<input type="checkbox"/>	Παύσεις / χρόνος ηρεμίας	Οδηγός 1
<input checked="" type="checkbox"/>	Λοιπός χρόνος εργασίας	
<input checked="" type="checkbox"/>	Χρόνος ετοιμότητας	
<input type="checkbox"/>	Καμία αλλαγή	
<hr/>		
<input type="checkbox"/>	Παύσεις / χρόνος ηρεμίας	Οδηγός 2
<input checked="" type="checkbox"/>	Λοιπός χρόνος εργασίας	
<input checked="" type="checkbox"/>	Χρόνος ετοιμότητας	
<input type="checkbox"/>	Καμία αλλαγή	

... μετά την απενεργοποίηση της ανάφλεξης		
<input type="checkbox"/>	Παύσεις / χρόνος ηρεμίας	Οδηγός 1
<input checked="" type="checkbox"/>	Λοιπός χρόνος εργασίας	
<input checked="" type="checkbox"/>	Χρόνος ετοιμότητας	
<input type="checkbox"/>	Καμία αλλαγή	
<hr/>		
<input type="checkbox"/>	Παύσεις / χρόνος ηρεμίας	Οδηγός 2
<input checked="" type="checkbox"/>	Λοιπός χρόνος εργασίας	
<input checked="" type="checkbox"/>	Χρόνος ετοιμότητας	
<input type="checkbox"/>	Καμία αλλαγή	

Υποδείξεις!

Από τον κατασκευαστή οχήματος μπορούν να υπάρχουν ήδη προγραμματισμένες καθορισμένες ρυθμίσεις της ενέργειας μετά την ενεργοποίηση/ απενεργοποίηση ανάφλεξης!

Παρακαλούμε μαρκάρετε με "✓" τις ρυθμισμένες λειτουργίες στον πίνακα.

 Κατά τη "Χειροκίνητη εισαγωγή" (Προσθήκη ενεργειών στην κάρτα οδηγού) αυτή η επιλογή είναι εκτός λειτουργίας! Δεν λαμβάνει χώρα κάποια αλλαγή της ενέργειας μετά την ενεργοποίηση/ απενεργοποίηση ανάφλεξης!

Η αυτόματη ρύθμιση μετά την ενεργοποίηση/ απενεργοποίηση της ανάφλεξης είναι ορατή στην πρότυπη ένδειξη **(a)**. Η δραστηριότητα αναβοσβήνει περ. για 5 δευτερόλεπτα και στη συνέχεια προβάλλεται πάλι η προηγούμενη ένδειξη.

➔ *Λεπτομέρειες για την κανονική ρύθμιση βλέπε "Ρύθμιση ενεργειών" από τη σελίδα 40.*

Στοιχεία για τον DTCO 1381

Τύπος:

Αρ.:

Έτος:

Ημερομηνία ρύθμισης: _____

Υπογραφή: _____

■ Αξεσουάρ

▶ DLKPro Download Key



Με το κλειδί μεταφόρτωσης DLKPro μπορείτε να κατεβάσετε σύμφωνα με το νόμο τα δεδομένα από το DTCO 1381 και την κάρτα οδηγού και να τα αρχειοθετήσετε.

Αριθμός παραγγελίας: **A2C59515252** με ενεργοποίηση του αναγνώστη καρτών.

▶ DLKPro TIS-Compact



Με το DLKPro TIS-Compact μπορείτε να κατεβάσετε σύμφωνα με την ισχύουσα νομοθεσία τα δεδομένα από το DTCO 1381 και την κάρτα οδηγού, να τα αρχειοθετήσετε και να τα οπτικοποιήσετε.

A Αριθμοί παραγγελίας:

- Ευρώπη – **A2C59515262** με ενεργοποίηση του αναγνώστη κάρτας

- Γαλλία – **A2C59516565** με ενεργοποίηση του αναγνώστη κάρτας

▶ DTCO® SmartLink



Το DTCO SmartLink λειτουργεί ως ασύρματη σύνδεση από το DTCO 1381 σε μια συσκευή με δυνατότητα Bluetooth (π.χ. Smartphone)

Αριθμός παραγγελίας DTCO SmartLink Pro για iOS και Android:
1981-2000000101

▶ DTCO® GeoLoc



Το DTCO GeoLoc εξυπηρετεί την εγγραφή δεδομένων θέσης του οχήματος στο DTCO 1381.

Αριθμός παραγγελίας: **A2C59517076**

▶ DLD® Short Range II και DLD® Wide Range II



Με το DLD Short Range II και το DLD Wide Range II μπορείτε να μεταφέρετε δεδομένα λήψης μέσω WLAN ή GPRS στο σύστημα διαχείρισης στόλου ή σε λογισμικό αξιολόγησης.

Αριθμοί παραγγελίας:

- DLD Short Range II – **A2C59516619**
- DLD Wide Range II – **A2C59516626**

► **Κάρτες καθαρισμού και πανιά καθαρισμού**



Με τις κάρτες καθαρισμού καθαρίζετε τις υποδοχές καρτών του DTCO 1381, τα πανιά καθαρισμού εξυπηρετούν τον καθαρισμό των καρτών οδηγού και/ή επιχείρησης.

Αριθμοί παραγγελίας:

- Κάρτες καθαρισμού – **A2C59513382** (12 Κάρτες)
- Πανιά καθαρισμού – **A2C59511849** (12 Πανιά)
- Πανιά καθαρισμού (Σετ) – **A2C59511838** (6 Κάρτες/6 Πανιά)

■ Σημειώσεις

Service Only!



interior

EG-Konformitätserklärung EC Declaration of Conformity

Nr. HOM_004

Wir erklären hiermit als Hersteller, dass die nachstehend beschriebene Einrichtung die Anforderungen der Richtlinie Nr. 1994/9/EG vom 23. März 1994 (bis 19. April 2016) und Richtlinie 2014/34/EU (ab 20. April 2016) für Geräte und Schutzsysteme zur bestimmungsgemäßen Verwendung in explosionsgefährdeten Bereichen erfüllt.

We as manufacturer hereby declare that the following described equipment is in conformity with the relevant Union harmonisation legislation: Directive No. 94/9/EC of 23 March 1994 (until April 19th, 2016) and Directive 2014/34/EU (from April 20th, 2016).

Hersteller
Manufacturer

Continental Automotive GmbH
Heinrich-Hertz-Str. 45, 78052 Villingen-Schwenningen

Gerät
Equipment

Digitaler Tachograph Typ DTCCO 1381 x
Digital tachograph type DTCCO 1381 x

EG-Baumusterprüfbescheinigung

EC type examination certificate

TÜV 03 ATEX 2324 X

Benannte Stelle

Notified body

TÜV NORD CERT GmbH, Geschäftsstelle Hannover, Am TÜV 1,
30519 Hannover, **CE** 0044

Gerätekenzeichnung

Marking of the equipment

 II(3)G Ex nA [Ib] IIC T6

Verwendete harmonisierte Normen

Used harmonized standards

EN 60079-0: 2012
EN 60079-11: 2012
EN 60079-15: 2010

Andere angewandte Richtlinien

Other used directives

VO (EWG) Nr. 3821/85, ECE R10

VS-Villingen, den / the 2016-02-25

Continental Automotive GmbH

Winfried Rogez
Head of Homologation

Dr. Harald Jordan
Head TTS Product and Project Quality

Name / Name
Funktion / function

Name / Name
Funktion / function

Unterschrift
Signature

Unterschrift
Signature

Diese Erklärung bescheinigt die Übereinstimmung mit den genannten Richtlinien, ist jedoch keine Bescheinigungs- oder Haltbarkeitsgarantie nach §443 BGB. Die Sicherheitsmerkmale der mitgelieferten Produkt dokumentation sind zu beachten.
This declaration certifies the conformity to the specified directives but does not imply any warranty for properties. The safety document is accompanying the product or shall be considered in detail.

Continental Automotive GmbH
78052 Villingen-Schwenningen

Stz der Gesellschaft Hannover
78052 Villingen-Schwenningen
78052 Villingen-Schwenningen
US-Id. Nr. DEE14950683

Geschäftsführer:
Harald Jordan
Harald Stuhmann

Continental Automotive GmbH

P.O. Box 1640

78006 Villingen-Schwenningen

GERMANY

www.fleet.vdo.com

A2C13874400 29

41024315 OPM 000 AB

BA00.1381.30 100 112

ΓΛΩΣΣΑ: ΕΛΛΗΝΙΚΑ

Printed in Germany | © 12.2019 | Continental Automotive GmbH



VDO