



www.fleet.vdo.com

Ψηφιακός ταχογράφος - DTCO[®] 4.0e

Οδηγίες χειρισμού για τις επιχειρήσεις και τους οδηγούς



VDO

Σχετικά με εμάς

Περιγραφόμενο προϊόν

- Ψηφιακός ταχογράφος DTCO 1381 Έκδοση 4.0e (και DTCO 4.0e ή/και DTCO 4.0)
- Παραλλαγή: ADR (παραλλαγή τομέα κινδύνου έκρηξης)

Κατασκευαστής

Continental Automotive GmbH
P.O. Box 1640
78006 Villingen-Schwenningen
Germany
www.fleet.vdo.com

Πρωτότυπες οδηγίες χειρισμού

© 10.2020
Continental Automotive GmbH

Το παρόν έργο διαθέτει προστασία πνευματικών δικαιωμάτων. Τα δικαιώματα που αιτιολογούνται μέσα από αυτό, παραμένουν στην εταιρεία Continental Automotive GmbH.

Απαγορεύεται η ανατύπωση, η μετάφραση και η αναπαραγωγή χωρίς έγγραφη άδεια του κατασκευαστή.

Το παρόν είναι πρωτότυπο έγγραφο της Continental Automotive GmbH.



Πίνακας περιεχομένων

Σχετικά με εμάς	2	2.2.1 Καθήκοντα του οδηγού	18
1 Σχετικά με αυτό το έγγραφο	9	2.2.2 Απόκλιση από τις νομικές διατάξεις.....	19
1.1 Προστασία δεδομένων	9	2.2.3 Καθήκοντα του επιχειρηματία	19
1.1.1 Προσωπικά δεδομένα ITS	10	2.3 Χρήση σύμφωνα με τους κανονισμούς	20
1.1.2 Προσωπικά δεδομένα VDO.....	10	3 Περιγραφή συσκευής	22
1.2 Όροι.....	10	3.1 Στοιχεία ένδειξης και χειρισμού	22
1.3 Λειτουργία του παρόντος εγγράφου.....	11	3.2 Ιδιότητες	22
1.4 Ομάδας στόχος	11	3.3 Λεπτομέρειες για τα στοιχεία ένδειξης και χειρισμού	22
1.4.1 Φύλαξη	12	3.3.1 Οθόνη (1).....	23
1.4.2 Υπεύθυνοι εξυπηρέτησης	12	3.3.2 Πλήκτρα μενού (2)	23
1.5 Σύμβολα και κωδικές λέξεις.....	12	3.3.3 Υποδοχή κάρτας-1 (3)	23
1.6 Κανόνες.....	12	3.3.4 Πλήκτρο συνδυασμού Οδηγός-1 (4).....	23
1.7 Απεικόνιση μενού	13	3.3.5 Πλήκτρο συνδυασμού Οδηγός-2 (5).....	23
1.8 Περαιτέρω πληροφορίες	13	3.3.6 Υποδοχή κάρτας 2 (6)	23
1.8.1 Σύντομες οδηγίες	13	3.3.7 Αιχμηή κοπής (7)	23
1.8.2 Πληροφορίες στο διαδίκτυο	13	3.3.8 Συρτάρι εκτυπωτή (8)	24
2 Σχετικά με την ασφάλειά σας	15	3.3.9 Μπροστινή διασύνδεση (9)	24
2.1 Βασικές απαιτήσεις ασφάλειας.....	15	3.4 Σημαντικές ρυθμίσεις (επισκόπηση).....	24
2.1.1 DTCO 4.0 ADR (παραλλαγή τομέα κινδύνου έκρηξης)	16	3.5 Τηλεχειριστήριο	24
2.2 Νομικές διατάξεις	17	3.6 Λειτουργία ετοιμότητας (οθόνη).....	25
		3.6.1 Αποχώρηση από τη λειτουργία ετοιμότητας	25

3.7	Παραλλαγή ADR (παραλλαγή τομέα κινδύνου έκρηξης)	25	4.1.1	Ένδειξη μετά από ενεργοποίηση ανάφλεξης	44
3.7.1	Ειδικές υποδείξεις ασφάλειας	26	4.1.2	Προβολή κατά τη διάρκεια της διαδρομής ..	44
3.7.2	Ιδιαιτερότητες της χρήσης.....	27	4.1.3	Μηνύματα	46
3.8	Είδη λειτουργία (επισκόπηση).....	27	4.1.4	Ένδειξη μετά από απενεργοποίηση ανάφλεξης	47
3.9	Κάρτες ταχογράφων (Επισκόπηση).....	28	4.2	Μετακίνηση στα μενού	47
3.9.1	Κάρτα οδηγού	29	4.2.1	Μενού με ακινητοποιημένο όχημα	47
3.9.2	Κάρτα επιχείρησης	29	4.3	Εισαγωγή κάρτας	47
3.9.3	Κάρτα ελέγχου	30	4.3.1	Γλώσσα.....	49
3.9.4	Κάρτα συνεργείου	30	4.4	Αφαίρεση κάρτας.....	49
3.9.5	Δικαιώματα πρόσβασης των καρτών ταχογράφου	30	4.5	Μεταχείριση των καρτών	51
3.10	Αποθηκευμένα δεδομένα	31	4.6	Λήψη δεδομένων.....	51
3.10.1	Κάρτα οδηγού	32	4.6.1	Από την κάρτα οδηγού ή επιχείρησης	51
3.10.2	Κάρτα επιχείρησης	32	4.6.2	Σήμανση των δεδομένων.....	52
3.10.3	Μαζική μνήμη (στη συσκευή).....	32	4.6.3	Φόρτωση από την μαζική μνήμη	52
3.11	Χρονικές ζώνες.....	33	4.6.4	Λήψη μέσω ελέγχου τηλεχειρισμού (επιλογή)	52
3.12	Εικονογράμματα (επισκόπηση).....	34	5 Χειρισμός από τον οδηγό	55	
3.13	Αρχικά χωρών	38	5.1	Λειτουργίες της κάρτας οδηγού	55
3.13.1	Περιοχές Ισπανίας	39	5.2	Έναρξη βάρδιας - Τοποθέτηση κάρτας οδηγού	55
3.14	Ενεργοποίηση/απενεργοποίηση ανάφλεξης (προρύθμιση)	41	5.2.1	1. Εισαγωγή κάρτας.....	56
4 Χειρισμός (γενικά).....	44		5.2.2	2. Ρύθμιση ενέργειας	59
4.1	Προβολή.....	44	5.2.3	Εισαγωγή χώρας (Χειροκίνητη εισαγωγή) ..	60
			5.2.4	Διακοπή της διαδικασίας εισαγωγής.....	61

5.3	Ρύθμιση ενεργειών	61	6.2	Λειτουργίες μενού στον τρόπο λειτουργίας Επιχείρηση	74
5.3.1	Πιθανές ενέργειες	61	6.3	Σύνδεση - Τοποθέτηση κάρτας επιχείρησης	75
5.3.2	Αλλαγή ενέργειας.....	61	6.4	Καταχώριση κράτους μέλους και αριθμού κυκλοφορίας	77
5.3.3	Αυτόματη ρύθμιση	62	6.5	Αφαίρεση κάρτας επιχείρησης.....	79
5.3.4	Χειρόγραφη καταχώριση ενεργειών	63			
5.4	Τέλος βάρδιας – Αφαίρεση κάρτας οδηγού	64			
5.5	Χειροκίνητες εισαγωγές (καταχώριση/ συμπλήρωση)	65	7	Μενού	82
5.5.1	Ζήτηση κάρτας κατά τη διάρκεια της χειροκίνητης εισαγωγής	66	7.1	Πρώτο πεδίο μενού – Πρότυπες τιμές.....	82
5.5.2	Συμπλήρωση ενέργειας Χρόνος ανάπαυσης	67	7.1.1	Ένδειξη σε ακινητοποιημένο όχημα.....	82
5.5.3	Συνέχιση ενεργειών	68	7.1.2	Εμφάνιση των χρόνων της κάρτας οδηγού	83
5.5.4	Συνέχιση ενεργειών και προκαθορισμός ενεργειών σε άλλους	69	7.1.3	Επιλογή γλώσσας.....	83
			7.1.4	Μετρητής VDO Counter (Επιλογή)	84
5.6	Αλλαγή οδηγού / οχήματος	69	7.2	Δεύτερο πεδίο μενού – Λειτουργίες μενού	90
5.6.1	Περίπτωση 1 – Ομαδική λειτουργία.....	70	7.2.1	Λειτουργίες μενού (Επισκόπηση)	91
5.6.2	Περίπτωση 2 – Τέλος βάρδιας.....	70	7.2.2	Πλοήγηση τις λειτουργίες μενού	92
5.6.3	Περίπτωση 3 - μικτή λειτουργία	70	7.2.3	Φραγή πρόσβασης μενού.....	94
5.7	Τοποθέτηση κάρτας οδηγού για πρώτη φορά	71	7.2.4	Έξοδος από τις λειτουργίες μενού	94
5.7.1	Χρήση δεδομένων	71	7.2.5	Σημείο μενού Εκτύπωση Οδηγός-1/ Οδηγός-2	94
5.7.2	Λήξη της σύνδεσης.....	71	7.2.6	Σημείο μενού εκτύπωσης στοιχείων οχήματος	96
6	Χειρισμός από τον επιχειρηματία	74	7.2.7	Σημείο μενού Καταχώριση Οδηγός-1/ Οδηγός-2	99
6.1	Λειτουργίες της κάρτας επιχείρησης.....	74	7.2.8	Σημείο μενού Εισαγωγή οχήματος.....	102

7.2.9	Σημείο μενού Ένδειξη Οδηγός-1/ Οδηγός-2	105	9.4	Αντικατάσταση χαρτιού εκτυπωτή	129
7.2.10	Σημείο μενού Ένδειξη οχήματος.....	106	9.4.1	Τέλος χαρτιού	129
8	Μηνύματα.....	109	9.4.2	Αντικατάσταση ρολού χαρτιού	130
8.1	Έννοια των μηνυμάτων	109	9.5	Αντιμετώπιση εμπλοκής χαρτιού.....	130
8.1.1	Χαρακτηριστικά μηνυμάτων.....	109	9.6	Φύλαξη εκτυπώσεων	131
8.1.2	Επιβεβαίωση μηνυμάτων	110	9.7	Εκτυπώσεις (παραδείγματα)	131
8.2	Ιδιαίτερα μηνύματα	110	9.7.1	Κάρτας οδηγού	131
8.2.1	Κατάσταση κατασκευής	111	9.7.2	Συμβάντα / βλάβες της κάρτας οδηγού	133
8.2.2	OUT (αποχώρηση από τον τομέα ισχύος)	111	9.7.3	Εκτύπωση ημέρας του οχήματος.....	133
8.2.3	Μεταφορά με οχηματαγωγό/ αμαξοστοιχία	111	9.7.4	Συμβάντα / βλάβες του οχήματος	135
8.3	Επισκόπηση πιθανών συμβάντων	111	9.7.5	Υπερβάσεις ταχύτητας.....	135
8.4	Επισκόπηση πιθανών βλαβών	116	9.7.6	Τεχνικά στοιχεία	136
8.5	Προειδοποιήσεις χρόνου οδήγησης	119	9.7.7	Ενέργειες του οδηγού	136
8.5.1	Ένδειξη μετρητή VDO (Επιλογή).....	120	9.7.8	Διάγραμμα v.....	137
8.6	Επισκόπηση πιθανών υποδείξεων χειρισμού	121	9.7.9	Κατάσταση D1/D2 Διάγραμμα (επιλογή) ..	137
8.6.1	Υποδείξεις χειρισμού υπό τη μορφή πληροφοριών	125	9.7.10	Προφίλ ταχύτητας (επιλογή)	137
9	Εκτύπωση.....	128	9.7.11	Προφίλ συχνότητας περιστροφής (επιλογή)	138
9.1	Υποδείξεις για την εκτύπωση	128	9.7.12	Τοποθετημένες κάρτες ταχογράφου	138
9.2	Έναρξη εκτύπωσης.....	128	9.7.13	Εκτύπωση σε τοπική ώρα	138
9.3	Διακοπή εκτύπωσης.....	129	9.8	Επεξήγηση για τις εκτυπώσεις	138
			9.8.1	Επεξήγηση για τα μπλοκ δεδομένων.....	139
			9.9	Εγγραφή σε συμβάντα ή βλάβες	148
			9.9.1	Κωδικοποίηση σκοπού εγγραφών.....	149
			9.9.2	Κωδικοποίηση σύμφωνα με την πλησιέστερη περιγραφή	150

10 Φροντίδα και υποχρέωση ελέγχου	153	13.3.3 DTCO® Smart Link Pro	165
10.1 Καθαρισμός.....	153	13.3.4 DLD® Wide Range II	166
10.1.1 Καθαρισμός του DTCO 4.0.....	153	13.3.5 Κάρτες καθαρισμού και πανιά	
10.1.2 Καθαρισμός κάρτας ταχογράφου	153	καθαρισμού	166
10.2 Υποχρέωση ελέγχου	153	14 Επισκόπηση αλλαγής	168
11 Διόρθωση βλάβης.....	156	14.1 Επισκόπηση έκδοσης.....	168
11.1 Ασφάλιση δεδομένων από το συνεργείο	156	Ευρετήριο.....	169
11.2 Υπερ/Υποτάση	156		
11.2.1 Διακοπή τάσης.....	157		
11.3 Σφάλμα επικοινωνίας καρτών	157		
11.3.1 Συρτάρι εκτυπωτή ελαττωματικό	158		
11.3.2 Αυτόματη αποβολή της κάρτας			
ταχογράφου	158		
12 Τεχνικά στοιχεία.....	160		
12.1 DTCO 4.0	160		
12.2 Ρολό χαρτιού.....	161		
13 Παράρτημα	163		
13.1 Δήλωση συμμόρφωσης.....	163		
13.2 Βεβαίωση ενεργειών (απόσπασμα)	164		
13.3 Προαιρετικά αξεσουάρ	165		
13.3.1 Πλήκτρο λήψης S DLKPro	165		
13.3.2 DLKPro TIS-Compact S.....	165		

Σχετικά με αυτό το έγγραφο

Προστασία δεδομένων

Όροι

Λειτουργία του παρόντος εγγράφου

Ομάδας στόχος

Σύμβολα και κωδικές λέξεις

Κανόνες

Απεικόνιση μενού

Περαιτέρω πληροφορίες

Σχετικά με αυτό το έγγραφο

■ Προστασία δεδομένων

Στον Κανονισμό (ΕΕ) 165/2014 καθώς και στην τρέχουσα διατύπωση του Εκτελεστικού κανονισμού (ΕΕ) 2016/799 τίθεται πλήθος απαιτήσεων αναφορικά με την προστασία των δεδομένων για το DTCO 4.0. Το DTCO 4.0 πληροί επιπλέον τις απαιτήσεις σύμφωνα με τον Γενικό Κανονισμό για την Προστασία Δεδομένων (ΕΕ) 2016/679 στην τρέχουσα ισχύουσα διατύπωση.

Αφορά ιδιαίτερα:

- Συγκατάθεση του οδηγού για την επεξεργασία προσωπικών δεδομένων ITS
- Συγκατάθεση του οδηγού για την επεξεργασία προσωπικών δεδομένων VDO

Όταν εισαχθεί η κάρτα οδηγού για πρώτη φορά στο DTCO 4.0, μετά την χειροκίνητη προσθήκη στον ταχογράφο

ακολουθεί μια ερώτηση εάν ο οδηγός εγκρίνει την επεξεργασία των προσωπικών του δεδομένων.

ΥΠΟΔΕΙΞΗ

Μπορείτε να βρείτε περισσότερες πληροφορίες για την προστασία των δεδομένων, ιδιαίτερα για την έκταση της συλλογής και χρήσης δεδομένων, από τον εργοδότη ή/και τον εντολέα σας. Προσέξτε ότι η Continental Automotive GmbH δραστηριοποιείται αποκλειστικά ως εκτελών την επεξεργασία κατόπιν εντολής για τον εργοδότη/εντολέα σας.

ΥΠΟΔΕΙΞΗ

Προσέξτε ότι μπορείτε να ανακαλέσετε ανά πάσα στιγμή τη συγκατάθεσή σας. Η επεξεργασία δεδομένων που έχει διεξαχθεί λόγω της συγκατάθεσής σας μέχρι την ανάκληση, δεν επηρεάζεται από αυτήν.

➔ *Αλλαγή ρυθμίσεων για ατομικά*

δεδομένα ITS [▶ 100]

➔ *Αλλαγή ρυθμίσεων για ατομικά δεδομένα VDO [▶ 101]*

ΥΠΟΔΕΙΞΗ

Τα δεδομένα αποθηκεύονται στον ταχογράφο και λόγω της λειτουργίας συστήματος κατά την επίτευξη της μέγιστης ποσότητας δεδομένων, και ξεκινώντας από τις παλαιότερες καταχωρήσεις, γίνεται διαδοχική επεγγραφή τους - το νωρίτερο μετά από ένα έτος.

Οι εξωτερικές συσκευές που επικοινωνούν με τον ταχογράφο μπορούν να έχουν πρόσβαση στα κατωτέρω περιγραφόμενα δεδομένα, εφόσον ο οδηγός έχει δώσει συγκατάθεση για την καταγραφή.

ΥΠΟΔΕΙΞΗ

Τα δεδομένα πραγματικού χρόνου μπορούν να κληθούν ανεξάρτητα από τη συγκατάθεση του οδηγού, ανά πάσα στιγμή στο δίκτυο οχήματος. Εάν δεν

1

υφίσταται περαιτέρω σχέδιο προστασίας των δεδομένων, τα δεδομένα επιτρέπεται να αποχωρήσουν από το δίκτυο οχήματος, εάν ο οδηγός έχει δώσει τη συγκατάθεσή του.

► Προσωπικά δεδομένα ITS

Προσωπικά δεδομένα ITS (ITS: Έξυπνο σύστημα μεταφοράς) θεωρούνται για παράδειγμα:

- Ονοματεπώνυμο του οδηγού
- Αριθμός της κάρτας οδηγού
- Ημερομηνία γέννησης

→ Έναρξη βάρδιας - Τοποθέτηση κάρτας οδηγού [► 55]

ΥΠΟΔΕΙΞΗ

Περισσότερες πληροφορίες για την προστασία των δεδομένων ITS προσωπικού χαρακτήρα μπορείτε να βρείτε στον ιστότοπο <https://www.fleet.vdo.com/footer-navigation/privacy-policy/>.

► Προσωπικά δεδομένα VDO

Πρόκειται για πρόσθετα προσωπικά δεδομένα, τα οποία δεν ορίζονται στον Εκτελεστικό κανονισμό (ΕΕ) 2016/799 Παράρτημα 13 και μεταδίδονται σε πραγματικό χρόνο.

Τα παρακάτω πρόσθετα προσωπικά δεδομένα καταγράφονται, εφόσον υπάρχει η συγκατάθεση του οδηγού:

- D1/ D2-Είσοδοι κατάστασης
- Προφίλ αριθμού στροφών του κινητήρα
- Προφίλ ταχύτητας
- το σήμα ταχύτητας 4 Hz

ΥΠΟΔΕΙΞΗ

Περισσότερες πληροφορίες για την προστασία των δεδομένων VDO προσωπικού χαρακτήρα μπορείτε να βρείτε στον ιστότοπο <https://www.fleet.vdo.com/footer-navigation/privacy-policy/>.

ΥΠΟΔΕΙΞΗ

Με το σήμα ταχύτητας 4 Hz καταγράφονται πλήρη φρεναρίσματα στον ταχογράφο. Καταγράφεται πάντα μόνο το τελευταίο συμβάν.

→ *Σύνδεση - Τοποθέτηση κάρτας επιχείρησης [► 75]*

ΥΠΟΔΕΙΞΗ

Μπορείτε να βρείτε περισσότερες πληροφορίες για την συγκέντρωση δεδομένων από τον εργοδότη σας.

■ Όροι

Στις παρούσες οδηγίες χειρισμού ισχύουν οι εξής όροι:

- Το DTCO 1381 Έκδοση 4.0e αναφέρεται εφεξής DTCO 4.0.
- Η καλυμμένη διασύνδεση στην μπροστινή πλευρά του DTCO 4.0 εξυπηρετεί τόσο τη λήψη δεδομένων όσο και την παραμετροποίηση. Περιγράφεται ως μπροστινή διασύνδεση.
- Η Συμφωνία AETR (**A**ccord **E**uropéen sur les **T**ransports **R**outiers) [Ευρωπαϊκή Συμφωνία για την Εργασία του Πληρώματος Οχημάτων που πραγματοποιούν Διεθνείς Οδικές Μεταφορές] καθορίζει τους χρόνους οδήγησης και ανάπαυσης στις διεθνείς οδικές μεταφορές. Συνεπώς αποτελεί τμήμα αυτών των οδηγιών.
- **Μεικτός τρόπος λειτουργίας** είναι η μεικτή χρήση οχημάτων με αναλογικούς και ψηφιακούς ταχογράφους.

- **Ομαδική λειτουργία** είναι η διαδρομή με 2 οδηγούς.
- **Μαζική μνήμη** είναι η μνήμη δεδομένων στη συσκευή.
- **Out** (Out of Scope) περιγράφει στις παρούσες οδηγίες γενικά την έξοδο από το πεδίο εφαρμογής ενός κανονισμού.

■ Λειτουργία του παρόντος εγγράφου

Το παρόν έγγραφο είναι οδηγίες χειρισμού και περιγράφει τον σωστό και σύμφωνο με τον Κανονισμό (ΕΕ) 165/2014 προδιαγεγραμμένο χειρισμό του Ψηφιακού Ταχογράφου DTCO 4.0.

Οι οδηγίες χειρισμού σας βοηθάνε στην εκπλήρωση των συνδεδεμένων με το DTCO 4.0 απαιτήσεων της νομοθεσίας.

Το παρόν έγγραφο ισχύει για το DTCO 4.0. Δεν ισχύει για παλαιότερες γενιές συσκευών.

1

■ Ομάδας στόχος

Οι παρούσες οδηγίες χειρισμού απευθύνονται σε οδηγούς και επιχειρηματίες.

Μελετήστε προσεκτικά το παρόν εγχειρίδιο και εξοικειωθείτε με τη συσκευή.

► Φύλαξη

Φυλάτε τις οδηγίες πάντα σε προσβάσιμο σημείο στο όχημά σας.

► Υπεύθυνοι εξυπηρέτησης

Σε περίπτωση ερωτήσεων και επιθυμιών να απευθύνεστε στο εξουσιοδοτημένο ειδικό συνεργείο ή στον συνεργάτη του σέρβις.

■ Σύμβολα και κωδικές λέξεις

ΚΙΝΔΥΝΟΣ ΕΚΡΗΞΗΣ

Η υπόδειξη ΚΙΝΔΥΝΟΣ ΕΚΡΗΞΗΣ υποδηλώνει έναν **άμεσο** επικείμενο κίνδυνο λόγω έκρηξης.

Σε περίπτωση μη τήρησης υπάρχει κίνδυνος εξαιρετικά σοβαρών τραυματισμών ή θανάτου.

ΠΡΟΕΙΔΟΠΟΙΗΣΗ

Η υπόδειξη ΠΡΟΕΙΔΟΠΟΙΗΣΗ υποδηλώνει έναν **πιθανό** επικείμενο κίνδυνο.

Σε περίπτωση μη τήρησης υπάρχει κίνδυνος σοβαρών τραυματισμών ή θανάτου.

ΠΡΟΣΟΧΗ

Η υπόδειξη ΠΡΟΣΟΧΗ περιγράφει έναν κίνδυνο για ελαφρύτερο τραυματισμό.

Μη τήρηση μπορεί να έχει ως επακόλουθο ελαφρείς τραυματισμούς.

ΠΡΟΣΟΧΗ

Η υπόδειξη ΠΡΟΣΟΧΗ περιέχει σημαντικές πληροφορίες για την αποφυγή απώλειας δεδομένων και πρόκλησης βλαβών στη συσκευή ή για την τήρηση των νομικών απαιτήσεων.

ΥΠΟΔΕΙΞΗ

Μια ΥΠΟΔΕΙΞΗ σας παρέχει συμβουλές ή πληροφορίες, οι οποίες αν δεν τηρηθούν ενδέχεται να οδηγήσουν σε βλάβες.

■ Κανόνες

1. Ανοίξτε...
Υπάρχει αρίθμηση των χειρισμών όταν πρέπει να διεξαχθούν πολλά βήματα χειρισμών με μια συγκεκριμένη σειρά.
- Επιλέξτε...
Δεν υπάρχει αρίθμηση των βημάτων χειρισμών όταν δεν τα ακολουθεί περαιτέρω χειρισμός ή εάν τα βήματα χειρισμών είναι προαιρετικά.
- a. Σειρά των ενδείξεων....
Εάν οι ενδείξεις παρουσιάζουν μια σειρά τμηματικών βημάτων ενός χειρισμού, αυτά επισημαίνονται με γράμματα σε αλφαβητική σειρά.

■ Απεικόνιση μενού

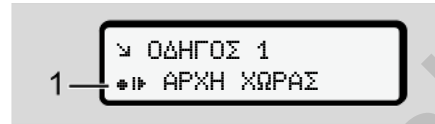

Εικ. 1: Δείγμα απεικόνισης μενού

Οι σειρές ή τα σύμβολα που αναβοσβήνουν στην οθόνη μενού εμφανίζονται με *πλάγια γραφή (1)*.

Ορισμοί

Οδηγός-1 = Το άτομο που τη δεδομένη στιγμή οδηγεί ή θα οδηγήσει το όχημα.

Οδηγός-2 = Άτομο που δεν οδηγεί το όχημα.

■ Περαιτέρω πληροφορίες

▶ Σύντομες οδηγίες

- Οι σύντομες οδηγίες για τους οδηγούς εξυπηρετούν μια γρήγορη επισκόπηση των σημαντικών βημάτων χειρισμού.

▶ Πληροφορίες στο διαδίκτυο

Στην ιστοσελίδα www.fleet.vdo.com μπορείτε να βρείτε στο διαδίκτυο:

- Περισσότερες πληροφορίες για το DTCO 4.0
- Πληροφορίες για Άδεια τρίτου μέρους
- Τις παρούσες οδηγίες χειρισμού σε μορφή PDF
- Διευθύνσεις επικοινωνίας
- Απαιτήσεις για εξωτερικές κεραίες GNSS, που πρέπει να λειτουργούν με το DTCO 4.0

Σχετικά με την ασφάλειά σας

Βασικές απαιτήσεις ασφαλείας

Νομικές διατάξεις

Χρήση σύμφωνα με τους κανονισμούς

Service Only

Σχετικά με την ασφαλείά σας

■ Βασικές απαιτήσεις ασφαλείας

ΠΡΟΕΙΔΟΠΟΙΗΣΗ

Περισπασμός μέσω μηνυμάτων συσκευής

Υπάρχει κίνδυνος περισπασμού όταν κατά τη διάρκεια της διαδρομής προβάλλονται μηνύματα στην οθόνη ή η κάρτα εκτοξεύεται αυτόματα.

- Μην αφήνετε το γεγονός αυτό να σας αποσπάσει την προσοχή, η οποία πρέπει να παραμένει στραμμένη στην οδική κυκλοφορία.

ΠΡΟΣΟΧΗ

Κίνδυνος τραυματισμού στην υποδοχή κάρτών

Εσείς και άλλα άτομα μπορεί να τραυματιστείτε από μια ανοιχτή υποδοχή κάρτας.

- Ανοίγετε την υποδοχή κάρτας μόνο για την τοποθέτηση ή αφαίρεση μιας κάρτας ταχογράφου.

ΠΡΟΣΟΧΗ

Επιτρέπεται τη διεξαγωγή εκπαιδεύσεων για το DTCO 4.0

Σύμφωνα με τον Κανονισμό (ΕΕ) 165/2014 οι επιχειρήσεις μεταφορών έχουν την υποχρέωση να εκπαιδεύουν τους οδηγούς τους σχετικά με το

χειρισμό των ψηφιακών ταχογράφων και να αποδεικνύουν αυτή την εκπαίδευση.

Σε περίπτωση αμέλειας υπάρχει κίνδυνος επιβολής προστίμου και επέκταση της ευθύνης σε περίπτωση ζημιάς.

- Να αναθέτετε την τακτική εκπαίδευση των οδηγών σας.

⚠ ΠΡΟΣΟΧΗ**Αποφυγή ζημιών στο DTCO 4.0**

Για να αποφύγετε την πρόκληση βλαβών στο DTCO 4.0, τηρείτε τα παρακάτω σημεία:

- Το DTCO 4.0 εγκαθίσταται και σφραγίζεται από εξουσιοδοτημένο προσωπικό. Μη διεξάγετε επεμβάσεις στο DTCO 4.0 και στα καλώδια τροφοδοσίας.
- Να τοποθετείτε στην υποδοχή καρτών αποκλειστικά τις αντίστοιχες κάρτες ταχογράφου.
- Χρησιμοποιείτε αποκλειστικά εγκεκριμένα και προτεινόμενα από τον κατασκευαστή ρολά χαρτιού με σήμανση έγκρισης (γνήσιο χαρτί εκτυπωτή VDO).
→ Αντικατάσταση χαρτιού εκτυπωτή [> 129]
- Μην πιέζετε τα πλήκτρα με αιχμηρά ή μυτερά αντικείμενα.

⚠ ΠΡΟΣΟΧΗ**Μην προκαλείτε ζημιά στα σφραγίσματα και τις σφραγίδες**

Σε αντίθετη περίπτωση το DTCO 4.0 θα τεθεί σε κατάσταση μη σύμφωνη με την έγκριση και τα δεδομένα δεν θα είναι πλέον αξιόπιστα.

⚠ ΠΡΟΣΟΧΗ**Μην παραποιείτε τα δεδομένα**

Απαγορεύεται η παραχάραξη, ακύρωση ή καταστροφή των εγγραφών του ταχογράφου, καθώς και των καρτών ταχογράφου και των εκτυπωμένων εγγράφων.

⚠ ΠΡΟΣΟΧΗ**Μην κακομεταχειρίζεστε το DTCO 4.0**

Όποιος προβαίνει σε μετατροπές στον ταχογράφο ή στη σηματοδότηση, οι οποίες επηρεάζουν την εγγραφή και

την αποθήκευση του ταχογράφου, ιδίως με σκοπό εξαπάτησης, παραβιάζει ποινικές διατάξεις.

► **DTCO 4.0 ADR (παραλλαγή τομέα κινδύνου έκρηξης)**

Όλες οι πληροφορίες (ιδιαιτερότητες κατά το χειρισμό και σχετικές υποδείξεις ασφάλειας) για την παραλλαγή τομέα κινδύνου έκρηξης ADR έχουν συνοψιστεί σε ένα κεφάλαιο για μια καλύτερη επισκόπηση.

 **ΚΙΝΔΥΝΟΣ ΕΚΡΗΞΗΣ**

Κίνδυνος έκρηξης μέσω υπολειπόμενων τάσεων και ανοιχτών διασυνδέσεων

Σε τομείς με κίνδυνο εκρήξεων η πίεση των πλήκτρων του DTCO 4.0, η τοποθέτηση καρτών, το άνοιγμα της υποδοχής εκτυπωτή ή το άνοιγμα της μπροστινής διασύνδεσης αποτελούν κίνδυνο έκρηξης.

- Προσέξτε τις οδηγίες για μεταφορά και χειρισμό επικίνδυνου υλικού σε επικίνδυνα περιβάλλοντα από εκρήξεις.

→ Παραλλαγή ADR (παραλλαγή τομέα κινδύνου έκρηξης) [► 25]

■ **Νομικές διατάξεις**

 **ΠΡΟΣΟΧΗ**

Νομικές διατάξεις άλλων χωρών

Οι μεμονωμένες απαιτήσεις κάθε χώρας δεν αναφέρονται στις παρούσες οδηγίες χειρισμού και πρέπει να λαμβάνονται υπόψη επιπρόσθετα.

Η χρήση ταχογράφων ρυθμίζεται από τις εξής διατάξεις και οδηγίες:

- Κανονισμός (ΕΕ) 165/2014
- Κανονισμός (ΕΚ) 561/2006
- Οδηγία 2006/22/ΕΚ

Ισχύει η εκάστοτε τρέχουσα διατύπωση.

Με τη βοήθεια αυτών των κανονισμών το Ευρωπαϊκό Κοινοβούλιο μεταβιβάζει στον οδηγό καθώς και στον ιδιοκτήτη του οχήματος (επιχειρηματία) μια σειρά υποχρεώσεων και ευθυνών.

Επίσης πρέπει να τηρείται η εκάστοτε ισχύουσα νομοθεσία της χώρας.

2

Χωρίς απαίτηση για πληρότητα ή εγκυρότητα τονίζονται τα εξής βασικά σημεία:

► Καθήκοντα του οδηγού

- Ο οδηγός υποχρεούται να φροντίζει για την ορθή χρήση της κάρτας οδηγού και του ταχογράφου.
- Συμπεριφορά σε περίπτωση εσφαλμένων λειτουργιών του ταχογράφου:
 - Ο οδηγός θα πρέπει να σημειώσει σε ένα ξεχωριστό φύλλο χαρτιού ή στην πίσω πλευρά της εκτύπωσης τα στοιχεία για τις ενέργειες που δεν καταγράφονται ή δεν εκτυπώνονται πλέον σωστά από τον ταχογράφο.
→ *Χειρόγραφη καταχώρηση ενεργειών* [63]
 - Εάν η επιστροφή στην τοποθεσία της επιχείρησης δεν μπορεί να γίνει εντός μιας εβδομάδας, τότε η επισκευή του ταχογράφου πρέπει να διεξαχθεί από ένα εξουσιοδοτημένο εξειδικευμένο συνεργείο καθ' οδόν.

- Έγγραφα τα οποία μεταφέρονται μαζί κατά την ανάμεικτη λειτουργία (χρήση οχημάτων με φύλλο καταγραφής και ψηφιακό ταχογράφο):
 - Κάρτα οδηγού
 - Ημερήσιες εκτυπώσεις
 - Φύλλα καταγραφής
 - χειρόγραφες εγγραφές
→ *Αλλαγή οδηγού / οχήματος* [69]
- Έγγραφα τα οποία μεταφέρονται μαζί σε διακοπές ανάρρωσης / ξεκούρασης εάν δεν ήταν δυνατή χειροκίνητη εισαγωγή στον ταχογράφο.
- Σύμφωνα με την Οδηγία 2006/22/EK της Ευρωπαϊκής κοινότητας πρέπει ο οδηγός να παρουσιάσει ένα πιστοποιητικό σχετικά με τα ακόλουθα δεδομένα των προηγούμενων 28 ημερών:
 - Χρονική περίοδος στην οποία ο οδηγός βρέθηκε σε αναρρωτική άδεια.

- Χρονική περίοδος στην οποία ο οδηγός βρέθηκε σε άδεια αναψυχής.
- Χρονική περίοδος για μία διαδρομή η οποία έγινε έξω από τον τομέα εφαρμογής του κανονισμού (ΕΕ) 561/2006 ή του AETR.

ΥΠΟΔΕΙΞΗ

Ένα αντίτυπο του εντύπου, μπορεί να βρεθεί στο διαδίκτυο:

ec.europa.eu

- Σε περίπτωση απώλειας, κλοπής, φθοράς ή εσφαλμένης λειτουργίας της κάρτας οδηγού πρέπει ο οδηγός κατά την έναρξη και τη λήξη της διαδρομής να εκτυπώσει ένα αντίγραφο ημέρας το οποίο θα προβλέπεται με τα προσωπικά του στοιχεία. Εάν χρειαστεί πρέπει να συμπληρωθούν χειρόγραφα οι χρόνοι ετοιμότητας και άλλοι χρόνοι εργασίας.
→ *Χειρόγραφη καταχώρηση ενεργειών* [63]

- Σε περίπτωση ζημιάς ή ελαττωματικής λειτουργίας της κάρτας οδηγού: Παραδώστε την κάρτα οδηγού στην υπεύθυνη αρχή ή γνωστοποιήστε κατάλληλα την απώλεια. Η κάρτα αντικατάστασης πρέπει να ζητηθεί μέσα σε επτά ημερολογιακές ημέρες.
- Χωρίς κάρτα οδηγού επιτρέπεται η συνέχιση της οδήγησης για ένα χρονικό διάστημα 15 ημερολογιακών ημερών, σε περίπτωση που απαιτείται επιστροφή του οχήματος στην έδρα της επιχείρησης.
- Εάν γίνει αντικατάσταση της κάρτας οδηγού από την αρχή ενός ξένου κράτους μέλους: Γνωστοποιήστε την αιτιολογία αμέσως στη δική σας υπεύθυνη αρχή.
- Μετά τη λήξη της ισχύος της κάρτας οδηγού πρέπει ο οδηγός να την έχει μαζί του τουλάχιστον για 28 ημερολογιακές ημέρες στο όχημα (Κανονισμός για τους οδηγούς στη Γερμανία).

► Απόκλιση από τις νομικές διατάξεις

Για να εξασφαλίζεται η ασφάλεια των ατόμων, του οχήματος και του είδους μεταφοράς, ίσως απαιτούνται αποκλίσεις από τους ισχύοντες νομικούς κανονισμούς.

Σε τέτοιες περιπτώσεις πρέπει ο οδηγός να σημειώνει χειρόγραφα το είδος και την αιτία της απόκλισης, το αργότερο μόλις προσεγγίσει έναν κατάλληλο χώρο στάθμευσης. Για παράδειγμα:

- Στο φύλλο καταγραφής
- Σε μια εκτύπωση από το DTCO 4.0
- Στο Πρόγραμμα ωραρίου

► Καθήκοντα του επιχειρηματία

Το καλιμπράρισμα και η επισκευή του DTCO 4.0 επιτρέπεται να διεξάγονται αποκλειστικά από εξουσιοδοτημένο συνεργείο.

→ Υποχρέωση ελέγχου [► 153]

- Κατά την πρώτη εισαγωγή της κάρτας επιχείρησης σας ζητείται από το DTCO 4.0 να καταχωρήσετε τα εξής δεδομένα του οχήματος:
 - Κράτος μέλος
 - Υπηρεσιακός αριθμός κυκλοφορίας.
→ Καταχώριση κράτους μέλους και αριθμού κυκλοφορίας [► 77]
- Μετά από μεταβίβαση οχήματος: Επιτρέψτε την καταχώριση των παρακάτω δεδομένων καλιμπραρίσματος από ένα εξουσιοδοτημένο ειδικό συνεργείο στο DTCO 4.0:
 - Κράτος μέλος
 - Υπηρεσιακός αριθμός κυκλοφορίας
- Κατά την έναρξη/τη λήξη της χρήσης οχήματος συνδεθείτε ή αποσυνδεθείτε πάλι με το DTCO 4.0 από την επιχείρηση.
→ Σύνδεση - Τοποθέτηση κάρτας επιχείρησης [► 75]

- Βεβαιώνετε ότι υπάρχουν αρκετά εγκεκριμένα ρολά χαρτιού για τον εκτυπωτή στο όχημα.
- Παρακολουθείτε την άσφογη λειτουργία του ταχογράφου, π.χ. εισάγοντας την κάρτα επιχείρησης.
- Τηρείτε τα νομικά προδιαγεγραμμένα διαστήματα που προβλέπονται για τον έλεγχο του ταχογράφου: Έλεγχος τουλάχιστον κάθε δύο χρόνια.
- Κατεβάζετε τις πληροφορίες από τη μαζική μνήμη του DTCO 4.0 καθώς και τις κάρτες οδηγών τακτικά και αποθηκεύετε τις, σύμφωνα με τους ισχύοντες νομικούς κανονισμούς.
- Επιτηρείτε τη σωστή χρήση του ταχογράφου από τους οδηγούς. Ελέγχετε ανά τακτά χρονικά διαστήματα τους χρόνους οδήγησης και ανάπαυσης και υποδεικνύετε τυχόν αποκλίσεις.

■ Χρήση σύμφωνη με τους κανονισμούς

Ο ψηφιακός ταχογράφος DTCO 4.0 είναι μια συσκευή καταγραφής για την παρακολούθηση και καταγραφή της ταχύτητας, των διανυθέντων χιλιομέτρων και των χρόνων οδήγησης/ανάπαυσης.

Το παρόν έγγραφο περιγράφει το χειρισμό του ψηφιακού ταχογράφου DTCO 4.0.

Τα παρεχόμενα δεδομένα αυτού του ταχογράφου σας υποστηρίζουν στις καθημερινές σας εργασίες:

- Βοηθάνε εσάς, ως οδηγό, να τηρείτε μεταξύ άλλων τις κοινωνικές συμβάσεις όσον αφορά την οδική κυκλοφορία.
- Σας βοηθάνε, ως επιχείρηση, να έχετε μια επισκόπηση της χρήσης οδηγού και οχήματος (με τη βοήθεια κατάλληλων προγραμμάτων αξιολόγησης).

Για την παραλλαγή ADR του DTCO 4.0 ισχύει ότι η λειτουργία της επιτρέπεται μόνο σύμφωνα με τις προβλέψεις της Οδηγίας ATEX 2014/34/EE.

ΥΠΟΔΕΙΞΗ

Το DTCO 4.0 μπορεί να χρησιμοποιείται το μέγιστο για 15 έτη, στη συνέχεια το πιστοποιητικό δεν έχει ισχύ.

Εάν λήξει το πιστοποιητικό, πρέπει ο ταχογράφος να αντικατασταθεί.

Περιγραφή συσκευής

Στοιχεία ένδειξης και χειρισμού

Ιδιότητες

Λεπτομέρειες για τα στοιχεία ένδειξης και χειρισμού

Σημαντικές ρυθμίσεις (επισκόπηση)

Τηλεχειριστήριο

Λειτουργία ετοιμότητας (οθόνη)

Παραλλαγή ADR (παραλλαγή τομέα κινδύνου έκρηξης)

Είδη λειτουργία (επισκόπηση)

Κάρτες ταχογράφων (Επισκόπηση)

Αποθηκευμένα δεδομένα

Χρονικές ζώνες

Εικονογράμματα (επισκόπηση)

Αρχικά χωρών

Ενεργοποίηση/απενεργοποίηση ανάφλεξης (προρύθμιση)

Περιγραφή συσκευής

■ Στοιχεία ένδειξης και χειρισμού

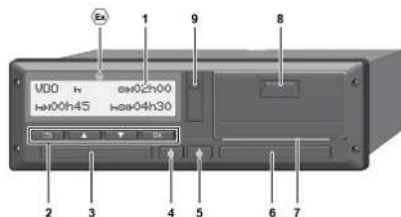

Εικ. 2: Μπροστινή άποψη του DTCO 4.0

- (1) Οθόνη
- (2) Πλήκτρα μενού
- (3) Υποδοχή κάρτας-1 με επικάλυψη
- (4) Πλήκτρο συνδυασμού Οδηγός-1
- (5) Πλήκτρο συνδυασμού Οδηγός-2
- (6) Υποδοχή κάρτας-2 με επικάλυψη
- (7) Αιχμή κοπής εκτυπωτής
- (8) Συρτάρι εκτυπωτή
- (9) Μπροστινή διασύνδεση

 Χαρακτηριστικός αριθμός παραλλαγής ADR (Παραλλαγή τομέα έκρηξης – Επιλογή)

Μπορεί να γίνεται τηλεχειρισμός του DTCO 4.0 με προαιρετικά αξεσουάρ.

■ Ιδιότητες

Ο ψηφιακός ταχογράφος DTCO 4.0 με τα στοιχεία συστήματος του είναι η μονάδα οχήματος μιας συσκευής καταγραφής διαδρομών ή μιας συσκευής ελέγχου και αντιστοιχεί στις τεχνικές προδιαγραφές σύμφωνα με τον Κανονισμό (ΕΕ) 165/2014 καθώς και με τον Εκτελεστικό κανονισμό (ΕΕ) 2016/799 Παράρτημα Ι C στην τρέχουσα ισχύουσα διατύπωση.

Το DTCO 4.0 καταχωρεί μόνιμα τα δεδομένα οδηγού και οχήματος.

Σφάλματα σε ένα εξάρτημα, στη συσκευή ή στο σύστημα χειρισμού εμφανίζονται αμέσως μόλις παρουσιαστούν στην οθόνη και αποθηκεύονται.

Στην παραλλαγή ADR το DTCO 4.0 αντιστοιχεί στην Οδηγία ATEX 2014/34/ΕΕ και στην συμφωνία ADR, Τμήμα 9.

■ Λεπτομέρειες για τα στοιχεία ένδειξης και χειρισμού

▶ Οθόνη (1)

Η αντίθεση και η φωτεινότητα της οθόνης δεν αλλάζουν.

Ο φωτισμός (μετά από απενεργοποίηση ανάφλεξης) μπορεί να αλλάξει στο συνεργείο.

→ *Απεικόνιση μενού* [▶ 13]

▶ Πλήκτρα μενού (2)

Για την εισαγωγή, προβολή ή εκτύπωση δεδομένων χρησιμοποιείτε τα παρακάτω πλήκτρα:

▣/▣ **Πιέστε πολλές φορές το πλήκτρο της επιθυμητής κατεύθυνσης:** Μέσω του πεδίου μενού ξεφυλλίζετε στην επιθυμητή λειτουργία.

Κρατήστε το πλήκτρο πατημένο: Αυτόματο περαιτέρω ξεφύλλισμα.

OK **Πιέστε σύντομα το πλήκτρο:** Επιβεβαιώστε τη λειτουργία/επιλογή.

⏪ **Πιέστε σύντομα το πλήκτρο:** Επιστρέψτε στο τελευταίο πεδίο εισαγωγής, διακόψτε την καταχώριση χώρας ή αποχωρήστε σταδιακά από τα πεδία μενού.

▶ Υποδοχή κάρτας-1 (3)

Ο οδηγός-1, ο οποίος πρόκειται να οδηγήσει το όχημα, τοποθετεί την κάρτα οδηγού του στην υποδοχή κάρτας-1.

→ *Έναρξη βάρδιας - Τοποθέτηση κάρτας οδηγού* [▶ 55]

▶ Πλήκτρο συνδυασμού Οδηγός-1 (4)

⏪ **Πιέστε σύντομα το πλήκτρο:** Αλλάξετε ενέργεια.
→ *Ρύθμιση ενεργειών* [▶ 61]
Κρατήστε το πλήκτρο πατημένο: (τουλ. 2 δευτερόλεπτα): Ανοίξτε την υποδοχή κάρτας.

▶ Πλήκτρο συνδυασμού Οδηγός-2 (5)

⏪ **Πιέστε σύντομα το πλήκτρο:** Αλλάξετε ενέργεια.
→ *Ρύθμιση ενεργειών* [▶ 61]
Κρατήστε το πλήκτρο πατημένο: (τουλ. 2 δευτερόλεπτα): Ανοίξτε την υποδοχή κάρτας.

▶ Υποδοχή κάρτας 2 (6)

Ο Οδηγός-2, ο οποίος δεν πρόκειται να οδηγήσει το όχημα τη δεδομένη στιγμή, τοποθετεί την κάρτα οδηγού του στην υποδοχή κάρτας 2 (ομαδική λειτουργία).

→ *Έναρξη βάρδιας - Τοποθέτηση κάρτας οδηγού* [▶ 55]

▶ Αιχμή κοπής (7)

Στην αιχμή κοπής μπορείτε να κόψετε την εκτύπωση χαρτιού του εκτυπωτή.

► Συρτάρι εκτυπωτή (8)

Συρτάρι εκτυπωτή για την τοποθέτηση του ρολού χαρτιού.

➔ *Αντικατάσταση χαρτιού εκτυπωτή*
[▶ 129]

► Μπροστινή διασύνδεση (9)

Μέσω της μπροστινής διασύνδεσης διεξάγεται η λήψη των δεδομένων και η παραμετροποίηση (συνεργείο).

Η μπροστινή διασύνδεση βρίσκεται κάτω από μια επικάλυψη.

Τα δικαιώματα πρόσβασης στις λειτουργίες αυτής της διασύνδεσης εξαρτώνται από την τοποθετημένη κάρτα ταχογράφου.

➔ *Δικαιώματα πρόσβασης των καρτών ταχογράφου* [▶ 30]

■ Σημαντικές ρυθμίσεις (επισκόπηση)

Σημαντικές ρυθμίσεις στο DTCO 4.0 είναι για παράδειγμα:

- Εισαγωγή του αριθμού κυκλοφορίας και της χώρας έγκρισης (εάν δεν έχει ήδη γίνει από το συνεργείο)
➔ *Καταχώριση κράτους μέλους και αριθμού κυκλοφορίας* [▶ 77]
- Αλλαγή δραστηριότητας σε απενεργοποίηση ανάφλεξης
➔ *Ενεργοποίηση/απενεργοποίηση ανάφλεξης (προρύθμιση)* [▶ 41]
- Καταχώριση προφίλ ταχύτητας και αριθμού στροφών
➔ *Εκτύπωση προφίλ ταχύτητας (επιλογή)* [▶ 98]
- Αναγνώριση κατάστασης D1/D2
➔ *Έναρξη βάρδιας - Τοποθέτηση κάρτας οδηγού* [▶ 55]
- Ένδειξη του μετρητή VDO (επιλογή)
➔ *Μετρητής VDO Counter (Επιλογή)*
[▶ 84]

■ Τηλεχειριστήριο

Ο χειρισμός του DTCO 4.0 γίνεται και με τηλεχειριστήριο. Για το σκοπό αυτό χρειάζεστε:

- DTCO® SmartLink (συνδεδεμένη διασύνδεση Bluetooth)
- Συσκευή με διασύνδεση Bluetooth, π.χ. Smartphone ή συσκευή ελέγχου
- Λογισμικό εφαρμογής (εφαρμογή) στη συσκευή

➔ *DTCO® Smart Link Pro* [▶ 165]

Μπορείτε και εσείς να διεξάγετε την ενεργοποίηση του τηλεχειριστηρίου DTCO 4.0 και στη συνέχεια να συνδέσετε τον ταχογράφο μέσω ενός κωδικού άδειας με την κινητή σας συσκευή.

➔ *Ενεργοποίηση τηλεχειριστηρίου*
[▶ 101]

Εισαγωγή του αριθμού κυκλοφορίας

Η εισαγωγή του αριθμού κυκλοφορίας καθώς και του εγκεκριμένου κράτους μέλους μπορεί να γίνει επιπλέον μέσω μιας εφαρμογής σε συνδυασμό με το DTCO® SmartLink.

■ Λειτουργία ετοιμότητας (οθόνη)

Στο είδος λειτουργίας **Λειτουργία**, αναγνωρίζεται στην οθόνη με το εικονόγραμμα , το DTCO 4.0 τίθεται στη λειτουργία Stand-by στις εξής συνθήκες:

- Είναι σβηστή η ανάφλεξη οχήματος.
- Δεν υπάρχει κανένα μήνυμα.

Όταν η ανάφλεξη είναι σβηστή, ο φωτισμός οθόνης μειώνεται.

Μετά από περ. 1 λεπτό (τιμή συγκεκριμένη για κάθε χρήστη) σβήνει εντελώς η οθόνη – το DTCO 4.0 βρίσκεται στη λειτουργία ετοιμότητας.

Προαιρετικά μπορεί να ρυθμιστεί περαιτέρω τιμή φωτισμού (συνεργείο).

► Αποχώρηση από τη λειτουργία ετοιμότητας

Πατώντας οποιοδήποτε κουμπί, ενεργοποιώντας την ανάφλεξη ή τερματίζοντας μια διακοπή διαδρομής, γίνεται αποχώρηση από τη λειτουργία ετοιμότητας.

Η οθόνη ενεργοποιείται πάλι. Στη συνέχεια δεν γίνεται άλλη ενέργεια.

3

■ Παραλλαγή ADR (παραλλαγή τομέα κινδύνου έκρηξης)

Η παραλλαγή ADR του DTCO 4.0 επισημαίνεται στην μπροστινή πλάκα με ένα σύμβολο Ex (κίνδυνος έκρηξης).

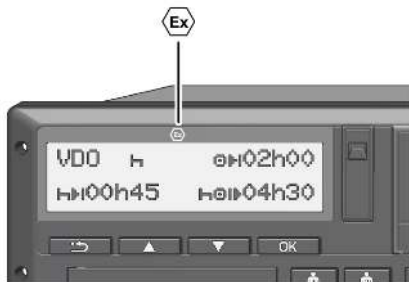

Εικ. 3: Σύμβολο κινδύνου έκρηξης στην μπροστινή πλευρά

Η παραλλαγή ADR του DTCO 4.0 έχει έγκριση για λειτουργία σε περιβάλλον με κίνδυνο έκρηξης.

- Ζώνη κινδύνου έκρηξης: Ζώνη II
- Θερμοκρασία περιβάλλοντος: -20 °C έως +65 °C.

► Ειδικές υποδείξεις ασφαλείας

Για την παραλλαγή ADR του DTCO 4.0 πρέπει να λαμβάνονται υπόψη οι εξής επιπρόσθετες υποδείξεις ασφαλείας:

ΚΙΝΔΥΝΟΣ ΕΚΡΗΞΗΣ

Λάβετε υπόψη τις οδηγίες

- Προσέξτε τις οδηγίες για μεταφορά και χειρισμό επικίνδυνου υλικού σε επικίνδυνα περιβάλλοντα από εκρήξεις.

ΚΙΝΔΥΝΟΣ ΕΚΡΗΞΗΣ

Κατά τη φόρτωση και εκφόρτωση επικίνδυνου υλικού προσέχετε:

- Και οι δύο υποδοχές καρτών πρέπει να είναι κλειστές.
- Το συρτάρι εκτυπωτή πρέπει να είναι κλειστό.
- Το καπάκι της μπροστινής διασύνδεσης πρέπει να είναι κλειστό.
- Μην πιέζετε κανένα πλήκτρο στον ταχογράφο.
- Δεν επιτρέπεται να εισαχθεί καμία κάρτα συνεργείου, ελέγχου ή επιχείρησης.

► Ιδιαιτερότητες της χρήσης

Για την προστασία από έκρηξη στους αντίστοιχους τομείς κινδύνων η παραλλαγή ADR του DTCO 4.0, σε απενεργοποιημένη ανάφλεξη, μειώνεται μόνο σε εσωτερικές λειτουργίες (σε αντίθεση με την πρότυπη παραλλαγή).

Γι' αυτό πρέπει να ενεργοποιείτε την ανάφλεξη του τομέα κινδύνων όταν θέλετε να θέσετε σε λειτουργία την παραλλαγή ADR του DTCO 4.0.

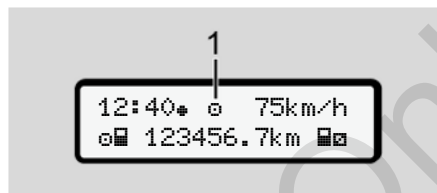

■ Είδη λειτουργία (επισκόπηση)





Εικ. 4: Οθόνη για το είδος λειτουργίας

(1) Προβολή του είδους λειτουργίας

Το DTCO 4.0 διαθέτει 4 είδη λειτουργίας, τα οποία εξαρτώνται από την εκάστοτε τοποθετημένη κάρτα ταχογράφου:

- Λειτουργία  (Διαδρομή/Οδηγός)
Πρότυπη ένδειξη με ή χωρίς τοποθετημένη κάρτα οδηγού
→ Έναρξη βάρδιας - Τοποθέτηση κάρτας οδηγού [55]
- Επιχείρηση  (Επιχειρηματίας)
Ένδειξη μετά την τοποθέτηση της κάρτας επιχείρησης
→ Σύνδεση - Τοποθέτηση κάρτας επιχείρησης [75]

- Έλεγχος  (δεν είναι τμήμα αυτών των οδηγιών)
- Καλιμπράρισμα  (δεν είναι τμήμα αυτών των οδηγιών)

Ανάλογα με το εάν και ποιες κάρτες ταχογράφου τοποθετούνται, το DTCO 4.0 γυρίζει αυτόματα σε ένα από τα εξής είδη λειτουργίας:

3

Επισκόπηση των ειδών λειτουργίας των τοποθετημένων καρτών ταχογράφων						
Τρόποι λειτουργίας		Υποδοχή κάρτας-1				
		Δεν υπάρχει κάρτα	Κάρτα οδηγού	Κάρτα επιχείρησης	Κάρτα ελέγχου	Κάρτα συνεργείου
Υποδοχή κάρτας-2	δεν υπάρχει κάρτα	Λειτουργία	Λειτουργία	Επιχείρηση	Έλεγχος	Βαθμονόμηση
	Κάρτα οδηγού	Λειτουργία	Λειτουργία	Επιχείρηση	Έλεγχος	Βαθμονόμηση
	Κάρτα επιχείρησης	Επιχείρηση	Επιχείρηση	Επιχείρηση (*)	Λειτουργία	Λειτουργία
	Κάρτα ελέγχου	Έλεγχος	Έλεγχος	Λειτουργία	Έλεγχος (*)	Λειτουργία
	Κάρτα συνεργείου	Βαθμονόμηση	Βαθμονόμηση	Λειτουργία	Λειτουργία	Καλιμπράρισμα (*)

σε αυτές τις περιπτώσεις το DTCO 4.0 χρησιμοποιεί μόνο την κάρτα ταχογράφου που έχει τοποθετηθεί στην υποδοχή κάρτας-1.

■ Κάρτες ταχογράφων (Επισκόπηση)

Μπορείτε να λάβετε τις νομικά προδιαγραφόμενες κάρτες ταχογράφων κατόπιν αντίστοιχης αίτησης από τις αρχές του εκάστοτε κράτους μέλους της ΕΕ.

→ Νομικές διατάξεις [17]

ΥΠΟΔΕΙΞΗ

Μπορείτε να χρησιμοποιείτε κάρτες ταχογράφων της πρώτης γενιάς σύμφωνα με την (ΕΕ) 3821/85, Παράρτημα I B, καθώς και της δεύτερης γενιάς σύμφωνα με τον

Εκτελεστικό κανονισμό (ΕΕ) 2016/799, Παράρτημα I C στην τρέχουσα ισχύουσα διατύπωση.

Ωστόσο μπορούν να χρησιμοποιούνται μόνο κάρτες συνεργείων της δεύτερης γενιάς.

Η κατοχή μιας κάρτας ταχογράφου παρέχει εξουσιοδότηση για τη χρήση του DTCO 4.0. Οι τομείς ενεργειών και τα δικαιώματα πρόσβασης προδιαγράφονται από τον νομοθέτη.

➔ *Δικαιώματα πρόσβασης των καρτών ταχογράφου [► 30]*

ΥΠΟΔΕΙΞΗ

Για την αποφυγή απώλειας δεδομένων, χειρίζεστε την κάρτα ταχογράφου με προσοχή και τηρείτε επίσης τις υποδείξεις των εκδοτών καρτών για τις κάρτες ταχογράφων.

► Κάρτα οδηγού

Με την κάρτα οδηγού σας συνδέεστε ως οδηγός στον ψηφιακό ταχογράφο.

Το DTCO 4.0 ξεκινάει να προβάλλει όλες τις δραστηριότητες αυτού του οδηγού και τις αποθηκεύει.

Μπορείτε να εκτυπώσετε όλα τα στοιχεία ή (σε τοποθετημένη κάρτα οδηγού) να τα κατεβάσετε.

Έτσι η κάρτα οδηγού εξυπηρετεί την φυσιολογική λειτουργία οδήγησης (ως μεμονωμένος οδηγός ή στη λειτουργία ομάδας).

► Κάρτα επιχείρησης

Με την κάρτα επιχείρησης συνδέεστε ως κάτοχος ή ιδιοκτήτης αυτού του οχήματος στο DTCO 4.0. Έτσι μπορείτε να έχετε πρόσβαση στα δεδομένα της επιχείρησης.

Η κάρτα επιχείρησης επιτρέπει την προβολή, εκτύπωση και λήψη των αποθηκευμένων δεδομένων στην μαζική μνήμη καθώς και από μια τοποθετημένη κάρτα οδηγού στην άλλη υποδοχή κάρτας.

ΥΠΟΔΕΙΞΗ

Επίσης εξουσιοδοτεί την κάρτα επιχείρησης - την πρώτη φορά και εφόσον δεν έχει ήδη πραγματοποιηθεί ακόμα από ένα συνεργείο - για την καταχώριση του κράτους μέλους έγκρισης και του αριθμού κυκλοφορίας. Σε περίπτωση αμφιβολίας επικοινωνήστε με το εξουσιοδοτημένο συνεργείο.

Με τον εξοπλισμό ενός αντίστοιχου συστήματος διαχείρισης στόλου έχετε επίσης με την κάρτα επιχείρησης εξουσιοδότηση για λήψη εξ αποστάσεως (remote) των δεδομένων χρήσης.

ΥΠΟΔΕΙΞΗ

Η κάρτα επιχείρησης προορίζεται για τον κάτοχο και τον ιδιοκτήτη οχημάτων με ενσωματωμένο ψηφιακό ταχογράφο και απαγορεύεται η μεταβίβαση της σε "τρίτους". Η κάρτα επιχείρησης δεν μπορεί να χρησιμοποιηθεί για την οδήγηση.

3

► Κάρτα ελέγχου

(Δεν είναι τμήμα αυτών των οδηγιών)

Η κάρτα ελέγχου του υπαλλήλου μιας υπηρεσίας ελέγχου (π.χ. αστυνομία) επιτρέπει την πρόσβαση στη μαζική μνήμη.

Όλα τα αποθηκευμένα δεδομένα και τα δεδομένα μιας τοποθετημένης κάρτας οδηγού είναι προσβάσιμα. Μπορούν να προβληθούν, εκτυπωθούν ή ληφθούν μέσω της μπροστινής διασύνδεσης.

► Κάρτα συνεργείου

(Δεν είναι τμήμα αυτών των οδηγιών)

Άτομα ενός εξουσιοδοτημένου ειδικού συνεργείου, τα οποία είναι εξουσιοδοτημένα για προγραμματισμό, βαθμονόμηση, ενεργοποίηση και έλεγχο κ.λπ. λαμβάνουν την κάρτα συνεργείου.

► Δικαιώματα πρόσβασης των καρτών ταχογράφου

Τα δικαιώματα πρόσβασης για τα δεδομένα που είναι αποθηκευμένα στη μαζική μνήμη του DTCO 4.0 διέπονται από νομικές ρυθμίσεις και ισχύουν μόνο με την αντίστοιχη κάρτα ταχογράφου.

		Δεν υπάρχει κάρτα	Κάρτα οδηγού	Κάρτα επιχείρησης	Κάρτα ελέγχου	Κάρτα συνεργείου
Εκτύπωση	Δεδομένα οδηγού	X	V	V	V	V
	Δεδομένα οχήματος	T1	T2	T3	V	V
	Παράμετροι	X	V	V	V	V
Προβολή	Δεδομένα οδηγού	T1	T2	T3	V	V
	Δεδομένα οχήματος	V	V	V	V	V
	Παράμετροι	X	T2	V	V	V
Ανάγνωση	Δεδομένα οδηγού	X	X	T3	V	V
	Δεδομένα οχήματος	X	X	V	V	V
	Παράμετροι	X	V	V	V	V

Έννοιες:**Δεδομένα οδηγού**

Δεδομένα της κάρτας οδηγού

Δεδομένα οχήματος

Δεδομένα της μαζικής μνήμης

Δεδομένα παραμέτρων

Δεδομένα για την προσαρμογή συσκευής/καλιμπράρισμα

V

Δικαιώματα πρόσβασης χωρίς περιορισμό

T1

Ενέργειες οδηγού των τελευταίων 8 ημερών χωρίς δεδομένα της αναγνώρισης οδηγού

T2

Αναγνώριση οδηγού μόνο για την τοποθετημένη κάρτα

T3

Ενέργειες οδηγού της αντίστοιχης επιχείρησης

X

δεν είναι εφικτό

■ Αποθηκευμένα δεδομένα

► Κάρτα οδηγού

Κατά κανόνα υπάρχουν στην κάρτα οδηγού :

- Δεδομένα για την αναγνώριση του οδηγού.
- Προσωπικά δεδομένα ITS [► 10]

Μετά από κάθε χρήση οχήματος αποθηκεύονται τα εξής δεδομένα στο τσιπ της κάρτας οδηγού:

- Τοποθέτηση και αφαίρεση της κάρτας
- Χρησιμοποιημένα οχήματα
- Ημερομηνία και διανυθέντα χιλιόμετρα
- Δραστηριότητες του οδηγού σε κανονική λειτουργία οδήγησης τουλάχιστο 28 ημερών
- Χιλιόμετρα οδήγησης
- Καταχωρίσεις χωρών
- Στοιχεία κατάστασης (μεμονωμένη ή ομαδική λειτουργία)
- Εμφανιζόμενα γεγονότα / βλάβες

- Πληροφορίες για τις δραστηριότητες ελέγχου
- Ειδικές συνθήκες:
 - Διαδρομές με κατάσταση πλοίο/τρένο
 - Διαδρομές με κατάσταση Εκτάξεως

Εάν η μνήμη του τσιπ είναι γεμάτη, το DTCO 4.0 επεγγράφει τα παλαιότερα δεδομένα.

→ Καθήκοντα του οδηγού [► 18]

► Κάρτα επιχείρησης

Κατά κανόνα υπάρχουν στην κάρτα επιχείρησης :

- Δεδομένα για την αναγνώριση της επιχείρησης και την εξουσιοδότηση της πρόσβασης σε αποθηκευμένα δεδομένα
 - Επιχείρηση
 - Κάρτα οδηγού

Μετά από κάθε χρήση αποθηκεύονται τα εξής δεδομένα στο τσιπ της κάρτας επιχείρησης:

- Είδος ενέργειας
 - Σύνδεση / αποσύνδεση
 - Κατέβασμα των δεδομένων από τη μαζική μνήμη
 - Κατέβασμα των δεδομένων από την κάρτα οδηγού
- Χρονική περίοδος (από / έως), κατά την οποία έγινε λήψη των δεδομένων
- Αναγνώριση οχήματος
- Ταυτότητα της κάρτας οδηγού, από την οποία ελήφθησαν τα δεδομένα

Εάν η μνήμη του τσιπ είναι γεμάτη, το DTCO 4.0 επεγγράφει τα παλαιότερα δεδομένα.

→ Καθήκοντα του επιχειρηματία [► 19]

► Μαζική μνήμη (στη συσκευή)

- Σε ένα χρονικό διάστημα τουλάχιστο 365 ημερολογιακών ημερών η μαζική μνήμη καταχωρεί και αποθηκεύει τα δεδομένα σύμφωνα με τον

- Εκτελεστικό κανονισμό (ΕΕ) 2016/799 Παράρτημα Ι C στην τρέχουσα ισχύουσα διατύπωση.
- Η αξιολόγηση δραστηριοτήτων διεξάγεται σε διαστήματα ενός ημερολογιακού λεπτού όποτε και το DTCO 4.0 αξιολογεί ανά διάστημα την συνδεδεμένη δραστηριότητα για μεγαλύτερο χρονικό διάστημα.
- Το DTCO 4.0 μπορεί να αποθηκεύσει περ. 168 ώρες τιμών ταχύτητας στην ανάλυση ενός δευτερολέπτου. Εδώ καταχωρούνται οι τιμές με ακρίβεια δευτερολέπτου με ώρα και ημερομηνία.
- Οι αποθηκευμένες τιμές ταχύτητας με υψηλή ανάλυση (ένα λεπτό πριν και ένα λεπτό μετά από μια ασυνήθιστη καθυστέρηση) υποστηρίζουν την αξιολόγηση σε περίπτωση ενός ατυχήματος.

Μέσω της μπροστινής διασύνδεσης γίνεται ανάγνωση αυτών των δεδομένων (μόνο με την κάρτα επιχείρησης):

- Λήψη των δεδομένων κάρτας οδηγού

- Λήψη της μαζικής μνήμης με ένα πλήκτρο λήψης (επιλογή)

■ Χρονικές ζώνες

Στο DTCO 4.0 η ώρα UTC είναι ρυθμισμένη εξ εργοστασίου.

Το DTCO 4.0 αποθηκεύει τις χρονικές καταχωρήσεις σε χρόνο UTC.

Η ώρα UTC αντιστοιχεί στη χρονική ζώνη **0** της γης που χωρίζεται σε 24 χρονικές ζώνες (-12...0...+12 ώ).

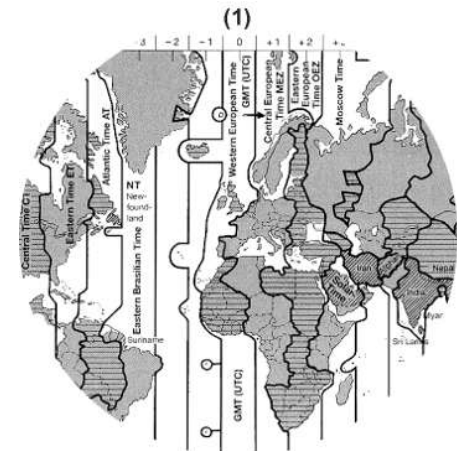

Εικ. 5: Χρονικές ζώνες στην Ευρώπη

(1) Χρονική ζώνη 0 = UTC

Διαφορικά χρονικών ζωνών	Κράτος
00:00 (UTC)	UK / P / IRL / IS
+ 1:00 ώ	A / B / BIH / CZ / D / DK / E / F / H / HR / I / L / M / N / NL / PL / S / SK / SLO / SRB
+ 2:00 πμ ώ	BG / CY / EST / FIN / GR / LT / LV / RO / TR / UA
+ 3:00 πμ ώ	RUS

Μετατροπή σε ώρα UTC

Ωρα UTC = Τοπική ώρα – (ZD + SO)

ZD = Διαφορικά χρονικών ζωνών

SO = Θερινή ώρα (μόνο σε θερινή ώρα)

(ZD + SO) = χρονική διαφορά προς ρύθμιση

Παράδειγμα:

Τοπική ώρα στην Γερμανία = 15:30
(θερινή ώρα)

Ωρα UTC = Τοπική ώρα – (ZD + SO)
= Ώρα 15:30 – (01:00 ώ + 01:00 ώ)

Ωρα UTC = Ωρα 13:30

Σε αυτό το μενού μπορείτε να ρυθμίσετε την τοπική ώρα:

➔ *Ρύθμιση τοπικής ώρας [103]*

■ Εικονογράμματα (επισκόπηση)**Τρόποι λειτουργίας**

☐	Επιχείρηση
☒	Έλεγχος
⊖	Λειτουργία
⊕	Βαθμονόμηση
⊞	Κατάσταση κατασκευής

Άτομα

☐	Επιχείρηση
☒	Ελεγκτής
⊖	Οδηγός
⊕	Συνεργείο / Υπηρεσία ελέγχου
⊞	Κατασκευαστής

Δραστηριότητες

⊞	Χρόνος ετοιμότητας
⊖	Χρόνος οδήγησης
⊕	Διαλείμματα και χρόνος ανάπαυσης
✳	Λοιπός χρόνος εργασίας

Δραστηριότητες	
⏸	Έγκυρη διακοπή
?	Άγνωστο

Συσκευές / Λειτουργίες	
1	Υποδοχή κάρτας-1, Οδηγός-1
2	Υποδοχή κάρτας-2, Οδηγός-2
📄	Κάρτα ταχογράφου (έχει διαβαστεί)
—📄	Κάρτα ταχογράφου τοποθετημένη, τα σχετικά δεδομένα έχουν διαβαστεί.
🕒	Ωρα
📄	Εκτυπωτής / Εκτύπωση
↘	Εισαγωγή
□	Προβολή
📄	Κωδικός άδειας
📄	Εξωτερική αποθήκευση, λήψη δεδομένων (αντιγραφή)
⏩	Η μεταβίβαση δεδομένων τρέχει
👤	Δότης

Συσκευές / Λειτουργίες	
🚗	Όχημα / Μονάδα οχήματος / DTCO 4.0
📏	Μέγεθος ελαστικών
⚡	Χαμηλή τάση
⚡⚡	Υπέρταση
!⚡	Διακοπή τάσης
📞	Τηλεχειριστήριο
📊	Συνολικό βάρος ομάδας οχήματος, συμπεριλαμβανομένης της ρυμούλκας.

Διάφορα	
!	Συμβάν
✖	Βλάβη
🕒	Υπόδειξη χειρισμού / Προειδοποιήσεις χρόνου εργασίας
⏩	Έναρξη βάρδιας
⚙	Τόπος
🛡	Ασφάλεια
➤	Ταχύτητα

Διάφορα	
🕒	Χρόνος
Σ	Γενικά / Περίληψη
⏩	Τέλος βάρδιας
🖱	Χειροκίνητη εισαγωγή ενεργειών

Ειδικές συνθήκες	
ΕΚΤΟΣ	Δεν χρειάζεται συσκευή ελέγχου
🚢	Παραμονή σε πλοίο ή τρένο

Αναγνωριστικά	
24 ὡ.	Ημερησίως
I	Εβδομαδιαίως
II	Δύο εβδομάδες
+	Από ή έως

Συνδυασμοί εικονογραμμάτων

Διάφορα	
📄⚙	Τόπος ελέγχου
🕒⚡	Χρόνος έναρξης

3

Διάφορα	
+⊕	Χρόνος τερματισμού
OUT+	Έναρξη εκτός εύρους: Δεν χρειάζεται συσκευή ελέγχου
+OUT	Τέλος εκτός εύρους
⊕+	Έναρξη πλοίο/τρένο
+⊕	Τέλος πλοίο/τρένο
⊕!	Τόπος κατά την έναρξη της εργάσιμης ημέρας (έναρξη βάρδιας)
!⊕	Τόπος κατά το τέλος της εργάσιμης ημέρας (τέλος βάρδιας)
⊕+	Από όχημα
⊕	Εκτύπωση κάρτας οδηγού
⊕	Εκτύπωση οχήματος / DTCO 4.0
⊕	Εισαγωγή οχήματος / DTCO 4.0
⊕	Προβολή στοιχείων κάρτας οδηγού

Διάφορα	
⊕	Προβολή οχήματος / DTCO 4.0
+⊕	Τοπική ώρα
⊕	Τοπική ώρα επιχείρησης

Κάρτες	
⊕	Κάρτα οδηγού
⊕	Κάρτα επιχείρησης
⊕	Κάρτα ελέγχου
⊕	Κάρτα συνεργείου
⊕---	Δεν έχει τοποθετηθεί κάρτα

Οδήγηση	
⊕	Ομαδική λειτουργία
⊕	Σύνολο χρόνου οδήγησης των διπλών εβδομάδων

Εκτυπώσεις	
24⊕	Καθημερινές ενέργειες οδηγού (τιμή ημέρας) από την κάρτα οδηγού
!⊕	Συμβάντα και βλάβες από την κάρτα οδηγού

Εκτυπώσεις	
24⊕	Καθημερινές ενέργειες οδηγού (τιμή ημέρας) από το DTCO 4.0
!⊕	Συμβάντα και βλάβες από το DTCO 4.0
>>	Υπερβάσεις ταχύτητας
⊕	Τεχνικά στοιχεία
⊕	Ενέργειες του οδηγού
!R	Χρονικές περίοδοι με ενεργοποιημένο τηλεχειριστήριο
⊕	Διάγραμμα v
⊕D	Κατάσταση D1/D2 Διάγραμμα (επιλογή)
⊕v	Προφίλ ταχύτητας (επιλογή)
⊕n	Προφίλ συχνότητας περιστροφής (επιλογή)
iL	Πληροφορίες αισθητήρα
i⊕	Πληροφορίες ασφάλειας

Προβολή	
240	Καθημερινές ενέργειες οδηγού (τιμή ημέρας) από την κάρτα οδηγού
!x	Συμβάντα και βλάβες από την κάρτα οδηγού
240A0	Καθημερινές ενέργειες οδηγού (τιμή ημέρας) από το όχημα/ DTCO 4.0
!xA0	Συμβάντα και βλάβες από το όχημα / DTCO 4.0
>>0	Υπερβάσεις ταχύτητας
T00	Τεχνικά στοιχεία
0000	Κάρτες
00	Επιχείρηση
A	Τελευταίο μετρημένο συνολικό βάρος του συρμού οχήματος, συμπεριλαμβανομένης της ρυμούλκας
ΜΕΝ. A	Τελευταίο συνολικό βάρος συρμού οχήματος, συμπεριλαμβανομένης της ρυμούλκας

Συμβάντα	
!0	Τοποθέτηση μιας μη έγκυρης κάρτας ταχογράφου
!00	Επικάλυψη χρόνου
!00	Τοποθέτηση κάρτας οδηγού κατά τη διάρκεια της διαδρομής
>>	Υπερβάση ταχύτητας
!L	Σφάλμα στην επικοινωνία με τον δότη
!0	Ρύθμιση χρόνου (από το συνεργείο)
!00	Διένεξη καρτών
!00	Οδήγηση χωρίς έγκυρη κάρτα οδηγού
!0A	Η τελευταία διαδικασία κάρτας δεν ολοκληρώθηκε σωστά
!+	Διακοπή της τροφοδοσίας ρεύματος
!0	Παραβίαση ασφάλειας
!x	Ελλιπές σήμα GNSS
!0	Αντικρουόμενος χρόνος
!Y	Σφάλμα επικοινωνίας DSRC

Συμβάντα	
>0	Έλεγχος υπέρβασης ταχύτητας
!AL	Σύγκρουση κίνησης οχήματος
Βλάβες	
x0	Ελλιπής λειτουργία κάρτας
xY	Βλάβη εκτυπωτή
xA	Εσωτερική βλάβη DTCO 4.0
xY	Βλάβη κατά τη λήψη δεδομένων
xL	Βλάβη αισθητήρα
xx	Εσωτερικό σφάλμα GNSS
xY	Εσωτερικό σφάλμα DSRC
Προειδοποιήσεις χρόνου οδήγησης	
!0	Διάλειμμα!
Χειροκίνητη διαδικασία εισαγωγής	
H/*/0	Εισαγωγή ενδεδειγμένων
?	Εισαγωγή άγνωστη ενδεδειγμένα
H+?	Εισαγωγή τοποθεσίας στο τέλος βάρδιας

3

Χειροκίνητη διαδικασία εισαγωγής

⚙️?	Εισαγωγή τοποθεσίας σε έναρξη βάρδιας
-----	---------------------------------------

Υποδείξεις χειρισμού

⚙️	Εσφαλμένη εισαγωγή
⚙️	Πρόσβαση σε μενού δεν είναι εφικτή
⚙️	Κάντε εισαγωγή
⚙️	Εκτύπωση δεν είναι εφικτή
⚙️	Δεν υπάρχει χαρτί
⚙️	Καθυστέρηση εκτύπωσης
⚙️	Ελαττωματική κάρτα
⚙️	Εξαγωγή κάρτας
⚙️	Λάθος κάρτα
⚙️	Εξαγωγή δεν είναι εφικτή
⚙️	Καθυστέρηση διαδικασίας
⚙️?	Ασυνεπής καταγραφή
⚙️	Βλάβη συσκευής
⚙️	Άκυρο σε ημέρες ...
⚙️	Βαθμονόμηση σε ημέρες ...

Υποδείξεις χειρισμού

⚙️	Λήψη δεδομένων της κάρτας οδηγού σε ημέρες ...
----	--

Μετρητής VDO Counter (Επιλογή)

⚙️	Υπολειπόμενος χρόνος οδήγησης
⚙️	Έναρξη του επόμενου χρόνου οδήγησης:
⚙️	Μελλοντικός χρόνος οδήγησης:
⚙️	Υπολειπόμενος χρόνος διαλείμματος/ ανάπαυσης
⚙️	Υπολειπόμενος χρόνος έως την έναρξη του καθημερινού, εβδομαδιαίου χρόνου ανάπαυσης

■ Αρχικά χρωών**Κωδικός των χρωών**

A	Αυστρία
AL	Αλβανία
AND	Ανδόρα
AR	Αρμενία
AZ	Αζερμπαϊτζάν
B	Βέλγιο
BG	Βουλγαρία
BIH	Βοσνία - Ερζεγοβίνη
BY	Λευκορωσία
CH	Ελβετία
CY	Κύπρος
CZ	Τσεχία
D	Γερμανία
DK	Δανία
E	Ισπανία *
EC	Ευρωπαϊκή Κοινότητα
EST	Εσθονία
EUR	Λοιπή Ευρώπη

Κωδικός των χωρών	
F	Γαλλία
FIN	Φινλανδία
FL	Λίχτενσταϊν
FR/FO	Νήσοι Φερόες
GE	Γεωργία
GR	Ελλάδα
H	Ουγγαρία
HR	Κροατία
I	Ιταλία
IRL	Ιρλανδία
IS	Ισλανδία
KZ	Καζακιστάν
L	Λουξεμβούργο
LT	Λιθουανία
LV	Λετονία
M	Μάλτα
MC	Μονακό
MD	Μολδαβία
MK	Πρώην Γιουγκοσλαβική Δημοκρατία της Μακεδονίας

Κωδικός των χωρών	
MNE	Μαυροβούνιο
N	Νορβηγία
NL	Ολλανδία
P	Πορτογαλία
PL	Πολωνία
RO	Ρουμανία
RSM	Άγιος Μαρίνος
RUS	Ρωσική Ομοσπονδία
S	Σουηδία
SK	Σλοβακία
SLO	Σλοβενία
SRB	Σερβία
TJ	Τατζικιστάν
TM	Τουρκμενιστάν
TR	Τουρκία
UA	Ουκρανία
UK	Ηνωμένο Βασίλειο, Άλντερνεϊ, Γκέρνσεϊ, Τζέρσεϊ, Νήσος του Μαν, Γιβραλτάρ
UZ	Ουζμπεκιστάν

Κωδικός των χωρών	
V	Βατικανό
WLD	Λοιπός κόσμος

* Περιοχές Ισπανίας: → Περιοχές Ισπανίας [39]

► Περιοχές Ισπανίας

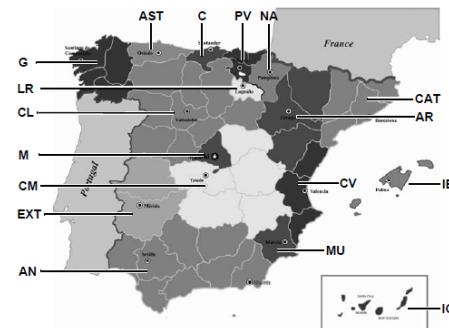

Εικ. 6: Περιοχές της Ισπανίας

Κωδικοί των περιοχών Ισπανίας	
AN	Ανδαλουσία
AR	Αραγονία
AST	Αστούριες
C	Κανταβρία

3

Κωδικοί των περιοχών Ισπανίας	
CAT	Καταλονία
CL	Καστίλλη και Λεόν
CM	Καστίλλη-Λα Μάντσα
CV	Βαλένθια
EXT	Εξτρεμαδούρα
G	Γαλικία
IB	Βαλεαρίδες Νήσοι
IC	Κανάρια Νησιά
LR	Λα Ριόχα
M	Μαδρίτη
MU	Μούρτσα
NA	Ναβάρρα
PV	Χώρα των Βάσκων

Service Only!

■ Ενεργοποίηση/ απενεργοποίηση ανάφλεξης (προρύθμιση)

Αυτόματα ρυθμισμένη ενέργεια ...

... μετά την ενεργοποίηση της
ανάφλεξης

... μετά την απενεργοποίηση της
ανάφλεξης

Οδηγός 1				Στοιχεία για τον DTCO 4.0 Τύπος: Αρ.: Έτος: Ημερομηνία ρύθμισης: _____ Υπογραφή: _____...		
<input type="checkbox"/>	Η	Διάλειμμα / Χρόνος ανάπαυσης	<input type="checkbox"/>		Η	Διάλειμμα / Χρόνος ανάπαυσης
<input type="checkbox"/>	⌘	Λοιπός χρόνος εργασίας	<input type="checkbox"/>		⌘	Λοιπός χρόνος εργασίας
<input type="checkbox"/>	☑	Χρόνος ετοιμότητας	<input type="checkbox"/>		☑	Χρόνος ετοιμότητας
<input type="checkbox"/>	?	Καμία αλλαγή	<input type="checkbox"/>		?	Καμία αλλαγή
Οδηγός 2						
<input type="checkbox"/>	Η	Διάλειμμα / Χρόνος ανάπαυσης	<input type="checkbox"/>	Η	Διάλειμμα / Χρόνος ανάπαυσης	
<input type="checkbox"/>	⌘	Λοιπός χρόνος εργασίας	<input type="checkbox"/>	⌘	Λοιπός χρόνος εργασίας	
<input type="checkbox"/>	☑	Χρόνος ετοιμότητας	<input type="checkbox"/>	☑	Χρόνος ετοιμότητας	
<input type="checkbox"/>	?	Καμία αλλαγή	<input type="checkbox"/>	?	Καμία αλλαγή	

3

ΥΠΟΔΕΙΞΗ

Από τον κατασκευαστή οχήματος μπορούν να υπάρχουν ήδη προγραμματισμένες καθορισμένες ρυθμίσεις της ενέργειας μετά την ενεργοποίηση/απενεργοποίηση ανάφλεξης.

- Μαρκάρετε με (✓) τις ρυθμισμένες λειτουργίες στον πίνακα.

ΥΠΟΔΕΙΞΗ

Εξαίρεση αποτελεί η συμπλήρωση ενεργειών στην κάρτα οδηγού. Κατά τη διάρκεια της χειρωνακτικής εξισαγωγής αυτή η επιλογή είναι εκτός λειτουργίας. Δεν λαμβάνει χώρα κάποια αλλαγή της ενέργειας μετά την ενεργοποίηση/απενεργοποίηση ανάφλεξης.

Η αυτόματη ρύθμιση μετά την ενεργοποίηση/απενεργοποίηση ανάφλεξης είναι ορατή μόνο στην κανονική ένδειξη. Η δραστηριότητα αναβοσβήνει περ. για 5 δευτερόλεπτα

και στη συνέχεια ακολουθεί πάλι η προηγούμενη ένδειξη.

→ Προβολή [▶ 44]

Πρότυπες ρυθμίσεις:

→ Ρύθμιση ενεργειών [▶ 61]

Χειρισμός (γενικά)

Προβολή

Μετακίνηση στα μενού

Εισαγωγή κάρτας

Αφαίρεση κάρτας

Μεταχείριση των καρτών

Λήψη δεδομένων

Service Only!

4

Χειρισμός (γενικά)

■ Προβολή

► Ένδειξη μετά από ενεργοποίηση ανάφλεξης

Μετά την ενεργοποίηση της ανάφλεξης ή μετά από την Ετοιμότητα ακολουθεί η πρότυπη ένδειξη (a).

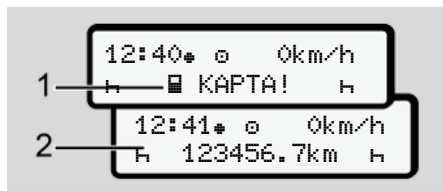



Εικ. 7: Ένδειξη μετά από ενεργοποίηση ανάφλεξης

Εάν δεν υπάρχει κάρτα ταχογράφου στην υποδοχή κάρτας-1, προβάλλεται για περ. 20 δευτερόλεπτα η παραπομπή (1) (Κάρτα λείπει) και στη συνέχεια η ένδειξη (2).

► Προβολή κατά τη διάρκεια της διαδρομής

Κατά τη διάρκεια της διαδρομής μπορεί να εμφανιστούν οι ενδείξεις (a), (b) ή (c) (Επιλογή).

Μέσω πίεσης ενός πλήκτρου μενού  /  μπορείτε να αλλάζετε την ένδειξη.

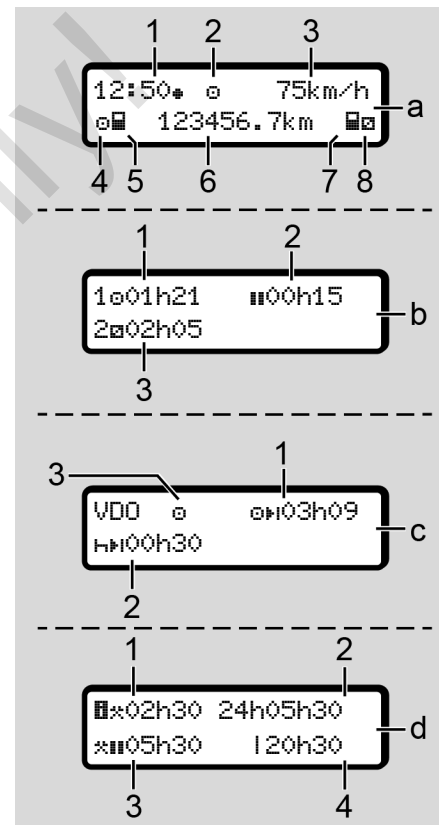

Εικ. 8: Προβολή κατά τη διάρκεια της διαδρομής

Πρότυπη ένδειξη (a):

- (1) Ώρα
με σύμβολο \oplus = Τοπική ώρα
χωρίς σύμβολο \oplus = Ώρα UTC
- (2) Ένδειξη του είδους λειτουργίας
Λειτουργία
- (3) Ταχύτητα
- (4) Δραστηριότητα Οδηγός-1
- (5) Σύμβολο κάρτας Οδηγός-1
- (6) Συνολικά χιλιόμετρα
- (7) Σύμβολο κάρτας Οδηγός-2
- (8) Δραστηριότητα Οδηγός-2

Ένδειξη χρόνων οδήγησης και ανάπαυσης (b):

- (1) Χρόνος οδήγησης \oplus Οδηγός-1 από μια έγκυρη ώρα ανάπαυσης
- (2) Ισχύουσα ώρα ανάπαυσης \oplus σε τμηματικές διακοπές τουλάχιστον 15 λεπτών και μετέπειτα 30 λεπτών

- (3) Χρόνος του οδηγού-2:
Τρέχουσα ετοιμότητα ενέργειας \oplus
και διάρκεια της ενέργειας

ΥΠΟΔΕΙΞΗ

Είδος και πηγή του κινδύνου

Σε περίπτωση που η κάρτα οδηγού δεν έχει τοποθετηθεί, εμφανίζονται οι χρόνοι, που έχουν αντιστοιχιστεί στις εκάστοτε θήκες κάρτας-1 ή -2.

Ένδειξη υπόλοιπων χρόνων οδήγησης και ανάπαυσης (Επιλογή μετρητή VDO) (c):

- (1) Υπόλοιπος χρόνος οδήγησης \oplus
(\oplus αναβοσβήνει = αυτό το τμήμα της ένδειξης είναι ενεργό την παρούσα στιγμή).
- (2) Επόμενος έγκυρος χρόνος ανάπαυσης / Ημερήσιος ή εβδομαδιαίος χρόνος ανάπαυσης \oplus
→ Μετρητής VDO Counter (Επιλογή) [► 84]

- (3) Η ρυθμισμένη ενέργεια προβάλλεται.

Ένδειξη υπολογιστή χρόνου λειτουργίας (Επιλογή μετρητή VDO) (d):

- (1) Συνεχής χρόνος εργασίας (Διάρκεια του επί του παρόντος ρυθμισμένου χρόνου εργασίας \oplus χωρίς χρόνο ανάπαυσης)
- (2) Ημερήσιος χρόνος εργασίας (Σύνολο του χρόνου εργασίας από τον τελευταίο χρόνο ανάπαυσης ημέρας ή/και εβδομάδας).
- (3) Συσσωρευμένος χρόνος ανάπαυσης (Σύνολο των χρόνων παύσης κατά τη διάρκεια του τωρινού χρόνου εργασίας \oplus)
- (4) Τωρινός εβδομαδιαίος χρόνος εργασίας (Σύνολο του επί του παρόντος ρυθμισμένου χρόνου εργασίας για την τρέχουσα ημερολογιακή εβδομάδα έως την τωρινή χρονική στιγμή).

► Μηνύματα

Τα μηνύματα επισημαίνονται ανεξάρτητα από την τρέχουσα ένδειξη.

Οι παρακάτω αιτίες οδηγούν σε προβολή ενός μηνύματος:

!	Συμβάν
×	Βλάβη
⌚	Προειδοποίηση χρόνου οδήγησης
⌚	Υπόδειξη χειρισμού

→ Έννοια των μηνυμάτων [► 109]

► Ένδειξη μετά από απενεργοποίηση ανάφλεξης

Μετά την απενεργοποίηση ανάφλεξης προβάλλεται το εξής:



Εικ. 9: Ένδειξη μετά από απενεργοποίηση ανάφλεξης

■ Μετακίνηση στα μενού

- Επιλέξτε την επιθυμητή λειτουργία, ενέργεια ή την αριθμητική τιμή με τα πλήκτρα **▲/▼** στο πεδίο εισαγωγής.
- Επιβεβαιώστε την επιλογή με το πλήκτρο **OK**.

► Μενού με ακινητοποιημένο όχημα

Όταν το όχημα είναι στάσιμο και η κάρτα έχει τοποθετηθεί στη θέση της μπορείτε να καλέσετε τις επόμενες πληροφορίες της κάρτας οδηγού.

→ Δεύτερο πεδίο μενού – Λειτουργίες μενού [90]

■ Εισαγωγή κάρτας

⚠ ΠΡΟΣΟΧΗ

Λαμβάνετε υπόψη την κυκλοφοριακή ασφάλεια

- Τοποθετείτε ως οδηγός την κάρτα μόνο όταν το όχημα είναι ακινητοποιημένο.
- Η τοποθέτηση της κάρτας κατά τη διάρκεια της διαδρομής είναι δυνατή αλλά δεν επιτρέπεται. Αυτό αποθηκεύεται ως συμβάν.

Διατηρείτε πάντα τις υποδοχές κάρτας κλειστές.

Οι επικαλύψεις των υποδοχών κάρτας δεν επιτρέπεται να απομακρύνονται ώστε να εμποδίζεται διείσδυση σκόνης και ρύπων ή πιτσιλίσματος από νερό.

ΥΠΟΔΕΙΞΗ**Επιλογή της υποδοχής κάρτας**

- Υποδοχή κάρτας-1 (αριστερή θήκη κάρτας) για την κάρτα του οδηγού που οδηγεί.
- Σε ομαδική λειτουργία Υποδοχή κάρτας-2 (δεξιά θήκη κάρτας) για την κάρτα του συνοδού οδηγού.
- Για την κάρτα επιχείρησης: Ελεύθερα επιλεγόμενη υποδοχή κάρτας.

ΥΠΟΔΕΙΞΗ

Για το χειρισμό της παραλλαγής ADR πρέπει να έχει ενεργοποιηθεί η ανάφλεξη.

Προσέξτε τις ειδικές υποδείξεις ασφάλειας για το χειρισμό της παραλλαγής ADR του DTCO 4.0 σε περιβάλλοντα με κίνδυνο έκρηξης.

➔ *Παραλλαγή ADR (παραλλαγή τομέα κινδύνου έκρηξης)* [25]

1. Κρατήστε πατημένο το πλήκτρο συνδυασμού Οδηγός-1 ή Οδηγός-2 για περισσότερο από 2 δευτερόλεπτα.



Εικ. 10: Ζήτηση κάρτας (πλήκτρο συνδυασμού)

2. Η τροφοδοσία κάρτας εξέρχεται. Κατεβάστε προσεκτικά την επικάλυψη της τροφοδοσίας κάρτας.



Εικ. 11: Κατέβαση της επικάλυψης

3. Τοποθετήστε την κάρτα με το σιπ προς τα επάνω και το βέλος προς τα εμπρός στην υποδοχή κάρτας.



Εικ. 12: Εισαγωγή κάρτας

4. Σηκώστε προσεκτικά προς τα επάνω την επικάλυψη της τροφοδοσίας κάρτας.
5. Ωθήστε την τροφοδοσία κάρτας στην υποδοχή κάρτας, μέχρι να κουμπώσει. Οι πληροφορίες στο σιπ διαβάζονται. Κατά τη διάρκεια της ανάγνωσης μιας κάρτας στην υποδοχή κάρτας-1 μπορεί να τοποθετηθεί μια ακόμα κάρτα στην υποδοχή κάρτας-2:

- Ομαδική λειτουργία: η κάρτα οδηγού του δεύτερου συνοδού οδηγού.
- Ανάγνωση των δεδομένων κάρτας και μαζικής μνήμης: η κάρτα επιχείρησης.

Αναλόγως της τοποθετημένης κάρτας ακολουθούν βήματα χειρισμού που εκτελούνται από το μενού.

- Για την πρώτη και (εφόσον έχει τοποθετηθεί) την δεύτερη κάρτα οδηγού
→ Έναρξη βάρδιας - Τοποθέτηση κάρτας οδηγού [▶ 55]
- Για την κάρτα επιχείρησης
→ Σύνδεση - Τοποθέτηση κάρτας επιχείρησης [▶ 75]

ΥΠΟΔΕΙΞΗ

Εάν το DTCO διαπιστώσει κατά την ανάγνωση μιας κάρτας ότι αυτή δεν ισχύει, διακόπτεται η διαδικασία ανάγνωσης (4.1 Τοποθέτηση ΣΙΕΣΠΗ).

▶ Γλώσσα

Η εμφανιζόμενη γλώσσα εξαρτάται από:

- Τοποθετημένης κάρτα οδηγού στην υποδοχή κάρτας-1

- Κάρτα ταχογράφου με τη μεγαλύτερη αξία, π.χ. κάρτα επιχείρησης, κάρτα ελέγχου

Εναλλακτικά στην αυτόματη ρύθμιση γλώσσας μπορείτε να ρυθμίσετε την επιθυμητή γλώσσα.

→ Επιλογή γλώσσας [▶ 83]

■ Αφαίρεση κάρτας

ΥΠΟΔΕΙΞΗ

Μπορείτε να αφαιρείτε τις κάρτες από την υποδοχή μόνο ενώ το όχημα είναι ακινητοποιημένο.

⚠ ΠΡΟΣΟΧΗ

Προστασία από εσφαλμένη χρήση

Αφαιρέστε την κάρτα οδηγού από την υποδοχή κάρτας:

- Στο τέλος βάρδιας
- Σε αλλαγή οδηγού ή οχήματος.

ΥΠΟΔΕΙΞΗ

Για το χειρισμό της παραλλαγής ADR πρέπει να έχει ενεργοποιηθεί η ανάφλεξη.

Προσέξτε τις ειδικές υποδείξεις ασφάλειας για το χειρισμό της παραλλαγής ADR του DTCO 4.0 σε

4

περιβάλλοντα με κίνδυνο έκρηξης.
 ➔ Παραλλαγή ADR (παραλλαγή τομέα κινδύνου έκρηξης) [25]

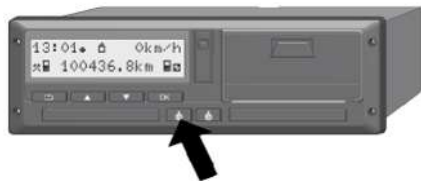

Εικ. 13: Ζήτηση κάρτας (πλήκτρο συνδυασμού)

- Κρατήστε πατημένο το πλήκτρο συνδυασμού Οδηγός-1 ή Οδηγός-2 για περισσότερο από 2 δευτερόλεπτα. Στην οθόνη προβάλλεται κατόπιν:
 - Το όνομα του κατόχου κάρτας
 - Μια μπάρα προόδου της μεταβίβασης δεδομένων στο τσιπ κάρτας
 - Η ερώτηση για την αποσύνδεση
- Επιλέξτε με τη βοήθεια των πλήκτρων / την επιθυμητή λειτουργία:
 - Κάρτα οδηγού: Επιλογή της χώρας στην οποία βρίσκεστε.

ΥΠΟΔΕΙΞΗ

Εάν εντός ενός λεπτού δεν γίνει καμία καταχώριση χώρας, διακόπτεται η έξοδος κάρτας.

- Κάρτα επιχείρησης:

(α) Ναι, εάν θέλετε να αποσυνδέσετε την επιχείρηση από το DTCO 4.0.

(β) Όχι, εάν η φραγή επιχείρησης πρέπει να παραμείνει ενεργοποιημένη.

ΥΠΟΔΕΙΞΗ

Ωστόσο σε απενεργοποιημένη φραγή επιχείρησης τα αποθηκευμένα δεδομένα της επιχείρησής σας παραμένουν σε φραγή για άλλες επιχειρήσεις.

- Επιβεβαιώστε την επιλογή με τη βοήθεια του πλήκτρου .

ΥΠΟΔΕΙΞΗ

Για τις εξής περιπτώσεις προβάλλεται μια υπόδειξη:

- Περιοδικός επανέλεγχος του DTCO 4.0
- Η ισχύς της κάρτας επιχείρησης ή της κάρτας οδηγού λήγει
- Η λήψη των δεδομένων στην κάρτα οδηγού εκκρεμεί

ΥΠΟΔΕΙΞΗ

Εάν μια κάρτα που έχει εισαχθεί βρίσκεται υπό επεξεργασία (για ανάγνωση ή εξαγωγή) και ζητηθεί η εξαγωγή κάρτας στο άλλο συρτάρι κάρτας, τότε ο DTCO ολοκληρώνει πρώτα την τρέχουσα διαδικασία της πρώτης κάρτας πριν ξεκινήσει η διαδικασία εξαγωγής για τη δεύτερη κάρτα.

Η τροφοδοσία κάρτας της αντίστοιχης θήκης εξάγεται.

- Αφαιρέστε την κάρτα.

5. Σηκώστε προσεκτικά προς τα επάνω την επικάλυψη της τροφοδοσίας κάρτας.
6. Ωθήστε την τροφοδοσία κάρτας στην υποδοχή κάρτας, μέχρι να κουμπώσει.

■ Μεταχείριση των καρτών

- Μη λυγίζετε ούτε διπλώνετε την κάρτα ταχογράφου και μην τη χρησιμοποιείτε για άλλους σκοπούς.
- Μη χρησιμοποιείτε κατεστραμμένες κάρτες ταχογράφων
- Διατηρείτε τις επιφάνειες επαφής καθαρές, στεγνές, χωρίς γράσο και λάδια (φυλάσσετε πάντα την κάρτα στην προστατευτική θήκη).
- Προστατεύετε την κάρτα από την άμεση ηλιακή ακτινοβολία (μην αφήνετε στο ταμπλό).
- Μην τοποθετείτε την κάρτα κοντά σε ηλεκτρομαγνητικά πεδία.
- Μη χρησιμοποιείτε την κάρτα ταχογράφου πέραν της ημερομηνίας λήξης της. Κάντε εγκαίρως αίτηση για την έκδοση μιας νέας κάρτας ταχογράφου.

■ Λήψη δεδομένων

► Από την κάρτα οδηγού ή επιχείρησης



ΚΙΝΔΥΝΟΣ ΕΚΡΗΞΗΣ

Στην παραλλαγή ADR υπάρχει κίνδυνος έκρηξης μέσω υπολειπόμενων τάσεων και ανοιχτών διασυνδέσεων

Σε τομείς με κίνδυνο εκρήξεων η πίεση των πλήκτρων του DTCO 4.0, η τοποθέτηση καρτών, το άνοιγμα του συρταριού εκτυπωτή ή το άνοιγμα της μπροστινής διασύνδεσης αποτελούν σοβαρό κίνδυνο έκρηξης.

- Το καπάκι πρέπει να είναι κλειστό.
- Δεν επιτρέπεται να ακολουθήσει φόρτωση των πληροφοριών.

4

ΥΠΟΔΕΙΞΗ

Για τη λήψη επιτρέπεται να έχει τοποθετηθεί μόνο μια κάρτα οδηγού. Σε αντίθετη περίπτωση δεν θα λάβει χωρία καμία μεταβίβαση δεδομένων.

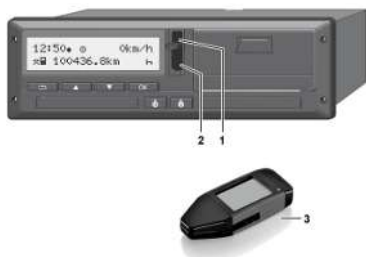

Εικ. 14: Σύνδεση στην μπροστινή διασύνδεση

1. Ανοίξτε το καπάκι επικάλυψης (1) της μπροστινής διασύνδεσης προς τα επάνω.
2. Τοποθετήστε το πλήκτρο λήψης (3) στην μπροστινή διασύνδεση (2). Η λήψη ξεκινάει αυτόματα.

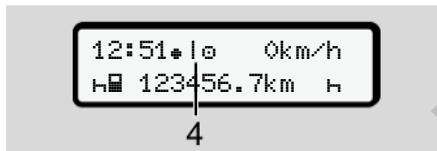

Εικ. 15: Εικονόγραμμα: Μεταβίβαση δεδομένων

Κατά τη διάρκεια της μεταφοράς δεδομένων προβάλλεται το αντίστοιχο εικονόγραμμα (4).

ΥΠΟΔΕΙΞΗ

Πιθανή απώλεια δεδομένων κατά τη μεταβίβαση στο πλήκτρο λήψης. Μην διακόψετε τη σύνδεση με την μπροστινή διασύνδεση κατά τη διάρκεια της μεταβίβασης δεδομένων.

3. Μετά τη λήψη των δεδομένων κλείστε το καπάκι (1).

► Σήμανση των δεδομένων

Τα δεδομένα που αντιγράφονται, προβλέπονται με μια ψηφιακή υπογραφή (σήμανση).

Με βάση αυτή τη σφραγίδα μπορούν να αντιστοιχιστούν τα δεδομένα μιας συγκεκριμένης κάρτας οδηγού και να ελεγχθούν όσον αφορά την πληρότητα και τη γνησιότητα τους.

ΥΠΟΔΕΙΞΗ

Μπορείτε να βρείτε λεπτομερείς πληροφορίες σχετικά με το λογισμικό ανάγνωσης ή το πλήκτρο λήψης στην εκάστοτε τεκμηρίωση.

► Φόρτωση από την μαζική μνήμη

Τα δεδομένα από την μαζική μνήμη μπορούν να ληφθούν μόνο με την κάρτα επιχείρησης.

Στο πλήκτρο λήψης μπορείτε να ρυθμίσετε ποια δεδομένα (μνήμη κάρτας ή μαζική μνήμη) θα λαμβάνονται.

► Λήψη μέσω ελέγχου τηλεχειρισμού (επιλογή)

Με τη βοήθεια ενός συστήματος διαχείρισης στόλου (απομακρυσμένη λειτουργία) μπορούν να ληφθούν

κατόπιν επιτυχούς επαλήθευσης μιας κάρτας επιχείρησης (αποθήκευση στον σέρβερ) τα δεδομένα, ακόμα και με τηλεχειρισμό.

ΥΠΟΔΕΙΞΗ

Μπορείτε να βρείτε λεπτομερείς πληροφορίες σχετικά με τα απαιτούμενα στοιχεία υλικού και λογισμικού καθώς και για τη χρήση τους στην εκάστοτε τεκμηρίωση.

Service Only!

Χειρισμός από τον οδηγό

Λειτουργίες της κάρτας οδηγού

Έναρξη βάρδιας - Τοποθέτηση κάρτας οδηγού

Ρύθμιση ενεργειών

Τέλος βάρδιας – Αφαίρεση κάρτας οδηγού

Χειροκίνητες εισαγωγές (καταχώριση/συμπλήρωση)

Αλλαγή οδηγού / οχήματος

Τοποθέτηση κάρτας οδηγού για πρώτη φορά

Χειρισμός από τον οδηγό

■ Λειτουργίες της κάρτας οδηγού

Με την κάρτα οδηγού ταυτοποιείται ο οδηγός στο DTCO 4.0.

Εξυπηρετεί την φυσιολογική λειτουργία οδήγησης και επιτρέπει την αποθήκευση, την προβολή, την εκτύπωση ή (όταν έχει τοποθετηθεί κάρτα οδηγού) τη φόρτωση δραστηριοτήτων.

ΥΠΟΔΕΙΞΗ

Η κάρτα οδηγού δεν μπορεί να μεταβιβαστεί.

ΥΠΟΔΕΙΞΗ

Τα μενού για την ένδειξη και την εκτύπωση δεδομένων οδηγού είναι διαθέσιμες μόνο εάν έχει εισαχθεί μια αντίστοιχη κάρτα.

Έτσι για παράδειγμα το στοιχείο μενού Εκτύπωση Οδηγού 2 εμφανίζεται μόνο, εάν έχει εισαχθεί στην υποδοχή κάρτας-2 μια κάρτα οδηγού.

■ Έναρξη βάρδιας - Τοποθέτηση κάρτας οδηγού

ΥΠΟΔΕΙΞΗ

Ο χειρισμός από τον οδηγό αντιστοιχεί στο είδος λειτουργίας Λειτουργία σύμφωνα με τον Εκτελεστικό κανονισμό (ΕΕ) 2016/799 Παράρτημα I C στην τρέχουσα ισχύουσα διατύπωση.

→ *Είδη λειτουργία (επισκόπηση)* [▶ 27]

ΥΠΟΔΕΙΞΗ

Για το χειρισμό της παραλλαγής ADR πρέπει να έχει ενεργοποιηθεί η ανάφλεξη.

Προσέξτε τις ειδικές υποδείξεις ασφάλειας για το χειρισμό της παραλλαγής ADR του DTCO 4.0 σε περιβάλλοντα με κίνδυνο έκρηξης.

→ *Παραλλαγή ADR (παραλλαγή τομέα κινδύνου έκρηξης)* [▶ 25]

5

► 1. Εισαγωγή κάρτας

Εισάγετε, στην έναρξη της βάρδιας (Έναρξη της μέρας εργασίας) την κάρτα οδήγησης στη θήκη καρτών.
→ *Εισαγωγή κάρτας [▶ 47]*

Με την εισαγωγή της κάρτας οδηγού ρυθμίζεται στην οθόνη η γλώσσα που έχει αποθηκευτεί στην κάρτα .

ΥΠΟΔΕΙΞΗ

Μπορείτε να ρυθμίσετε τη γλώσσα στο μενού.

→ *Επιλογή γλώσσας [▶ 83]*

Το εμφανιζόμενο μενού σας οδηγεί βήμα προς βήμα στην πλήρη ετοιμότητα λειτουργίας του DTCO 4.0:



Εικ. 16: Ένδειξη χαιρετισμού

Για περ. 3 δευτερόλεπτα προβάλλονται το όνομα του κατόχου κάρτας, η ρυθμισμένη ώρα τοποθεσίας 16:00* και η ώρα UTC 14:00UTC (χρονική μετατόπιση = 2 ώρες κατά τη θερινή ώρα).

Κατά τη διάρκεια της διαδικασίας ανάγνωσης της κάρτας δεν είναι δυνατές καταχωρήσεις.

Εάν πατηθεί ένα πλήκτρο, προβάλλεται ένα μήνυμα:

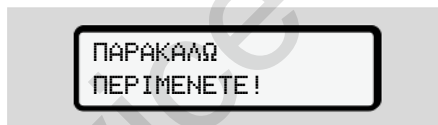

Ή/Και

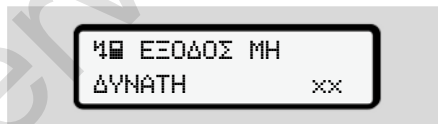

Ακολουθεί η ανάγνωση των πληροφοριών κάρτας:



Εικ. 17: Ανάγνωση των πληροφοριών κάρτας

Αριστερά βρίσκεται ο αριθμός της υποδοχής κάρτας στην οποία βρίσκεται η κάρτα.

Δίπλα βρίσκεται το όνομα του οδηγού (ανάγνωση από την κάρτα οδηγού).

Μια μπάρα προόδου υποδεικνύει την περαιτέρω ανάγνωση της κάρτας οδηγού.

ΥΠΟΔΕΙΞΗ

Εφόσον η χειροκίνητη εισαγωγή των ενεργειών οδηγού είναι μεν δυνατή αλλά δεν έχει ακόμα εκκινηθεί, το DTCO παρέχει στον οδηγό τη δυνατότητα εξαγωγής αυτής της κάρτας οδηγού χωρίς να αποθηκευτούν άλλες εγγραφές στην κάρτα και στο DTCO.



Εικ. 18: Ένδειξη της τελευταίας αφαίρεσης

Για περ. 4 δευτερόλεπτα εμφανίζεται η ημερομηνία και η ώρα της τελευταίας αφαίρεσης κάρτας σε τοπική ώρα (Σύμβολο *).

ΥΠΟΔΕΙΞΗ

Προσέξτε την πληρότητα των δεδομένων οδήγησης.

Σύμφωνα με τον κανονισμό, οι δραστηριότητες οι οποίες δεν μπορούν να καταχωρηθούν στην κάρτα οδηγού, πρέπει να καταχωρηθούν συμπληρωματικά χειροκίνητα.

Στη συνέχεια ακολουθεί η ερώτηση για την χειροκίνητη συμπλήρωση:

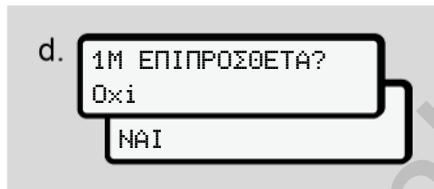

Εικ. 19: Προσθήκη ως επιλογή

- Μπορείτε να προσθέσετε ενέργειες.
 - ➔ Χειροκίνητες εισαγωγές (καταχώριση/συμπλήρωση) [65]
 - Εάν δεν θέλετε να συμπληρώσετε **καμία ενέργεια**, επιλέξτε το 0x1, συνέχεια δείτε το βήμα i.
 - Με το Nαι i το DTCO 4.0 σας ζητά να διεξάγετε χειροκίνητες εισαγωγές. Επόμενη οθόνη:

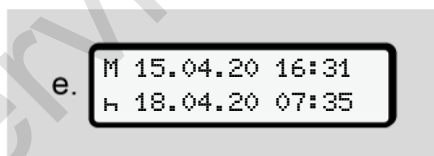

Εικ. 20: Επιλογές εισαγωγής

M = Χειροκίνητη εισαγωγή
H = Το πεδίο εισαγωγής της ενέργειας αναβοσβήνει

Προβάλλεται η χρονική περίοδος ανάμεσα στην αφαίρεση (1η σειρά) και την τρέχουσα διαδικασία εισαγωγής (2η σειρά) σε τοπική ώρα.
➔ Ρύθμιση ενεργειών [61]

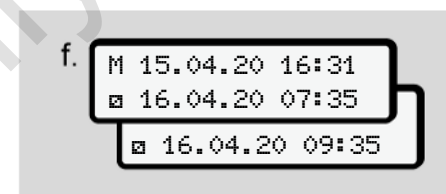

Εικ. 21: 2η σειρά = Μπλοκ εισαγωγής

- Μπορείτε να καταχωρήσετε τα απαιτούμενα στοιχεία (πεδία εισαγωγής που αναβοσβήνουν) με την ακόλουθη σειρά: Ενέργεια / Ημέρα / Μήνας / Έτος / Ώρα / Λεπτά.

Η διαδικασία ολοκληρώνεται όταν έχει επιτευχθεί η χρονική στιγμή της διαδικασίας τοποθέτησης.

5

ΥΠΟΔΕΙΞΗ

Το DTCO απορρίπτει την αφαίρεση της κάρτας οδηγού μέχρι να ολοκληρωθεί η διαδικασία ανάγνωσης. Για την αφαίρεση της κάρτας οδηγού πρέπει να ζητήσετε ξανά την αφαίρεση, όταν το DTCO ολοκληρώσει τη διαδικασία ανάγνωσης.

Κατόπιν ακολουθεί προτροπή εισαγωγής της χώρας.

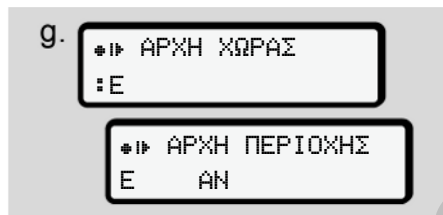

Εικ. 22: Επιλογή της χώρας

- Επιλέξτε τη χώρα και ενδεχ. την περιοχή για την οποία πρέπει να ισχύει η συμπλήρωση και

επιβεβαιώστε την επιλογή σας με το .

→ Αρχικά χωρών [▶ 38]

ΥΠΟΔΕΙΞΗ

Για την Ισπανία πρέπει επιπλέον να αναφέρετε την περιοχή.

ΥΠΟΔΕΙΞΗ

Με το πλήκτρο μπορείτε να διακόψετε την καταχώριση εάν επιθυμείτε να συνεχίσετε αμέσως τη βάρδιά σας.

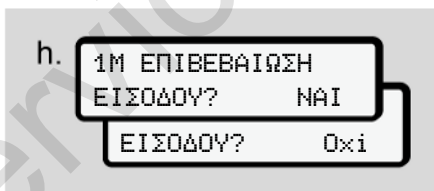

Εικ. 23: Επιβεβαίωση της εισαγωγής

- Επιβεβαιώστε την καταχώριση με Ναι ή Όχι.

ΥΠΟΔΕΙΞΗ

Κατά την επιλογή Όχι προβάλλονται άλλη μια φορά οι καταχωρήσεις και μπορείτε, εφόσον απαιτείται, να τις διορθώσετε.

- Εισαγωγή για πρώτη φορά
 Κατά την εισαγωγή για πρώτη φορά της κάρτας οδηγού ακολουθούν επιπρόσθετες ερωτήσεις:
 → Τοποθέτηση κάρτας οδηγού για πρώτη φορά [▶ 71]

Ακολουθεί η πρότυπη ένδειξη.

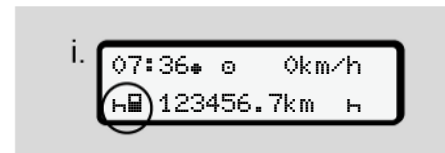

Εικ. 24: Πρότυπη ένδειξη με τοποθετημένη κάρτα

Τα σύμβολα που εμφανίστηκαν έχουν την εξής σημασία:

- = Η κάρτα οδηγού βρίσκεται στη θήκη κάρτας.

- ■ = Μπορείτε να αρχίσετε την οδήγηση, έχει ολοκληρωθεί η ανάγνωση των δεδομένων.

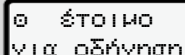

ΕΤΟΙΜΟ
για οδήγηση

Εικ. 25: Σε οδηγική ετοιμότητα

Το DTCO εμφανίζει ότι η διαδρομή μπορεί να ξεκινήσει, ανεξάρτητα από το εάν πρόκειται για έναν μεμονωμένο οδηγό (☹) ή ομαδική λειτουργία (☹☹).

ΥΠΟΔΕΙΞΗ

Εάν η οδηγική ετοιμότητα δεν προβάλλεται, ελέγξτε εάν έχει τοποθετηθεί μια έγκυρη κάρτα οδηγού στην Υποδοχή-1 και ενδεχομένως στην Υποδοχή-2, εάν έχουν διεξαχθεί οι απαιτούμενες καταχωρήσεις και δεν υφίσταται διένεξη καρτών.

ΥΠΟΔΕΙΞΗ



Εάν έχουν τοποθετηθεί δύο κάρτες οδηγού, το DTCO ζητάει τις καταχωρήσεις για τη δεύτερη κάρτα οδηγού, μόλις διαβαστεί η πρώτη κάρτα οδηγού και προβληθεί η οδηγική ετοιμότητα.

ΥΠΟΔΕΙΞΗ

Το σύμβολο ■ προβάλλεται και για τις δύο υποδοχές καρτών.

Όταν εισαχθούν οι κάρτες για Οδηγό-1 και Οδηγό-2, μπορεί να ξεκινήσει η διαδρομή, μόλις προβληθεί το σύμβολο ■ για Οδηγό-1.

▶ 2. Ρύθμιση ενέργειας

Ρυθμίστε με το πλήκτρο συνδυασμού στην αντίστοιχη υποδοχή κάρτας  την ενέργεια που θέλετε να διεξάγετε.
→ Ρύθμιση ενεργειών [ 61]

- Σε αλλαγή της τοπικής ώρας: Ρυθμίστε την ώρα στην τρέχουσα τοπική ώρα.
→ Ρύθμιση τοπικής ώρας [ 103]

Το DTCO 4.0 είναι έτοιμο.



ΥΠΟΔΕΙΞΗ

Η έναρξη της διαδρομής τερματίζει κάθε μη αυτόματη εισαγωγή που έχει ξεκινήσει - και για τον Οδηγό-2.

⚠ ΠΡΟΣΟΧΗ

Στα διαλείμματα ή στο χρόνο ανάπαυσης ρυθμίζετε οπωσδήποτε την ενέργεια σε H.

Οι βλάβες στο DTCO 4.0 ή στα στοιχεία συστήματος προβάλλονται στην οθόνη.

- Επιβεβαιώστε το μήνυμα με το πλήκτρο .
→ Έννοια των μηνυμάτων [ 109]

5

► Εισαγωγή χώρας (Χειροκίνητη εισαγωγή)

Αναφορά της χώρας στην έναρξη βάρδιας

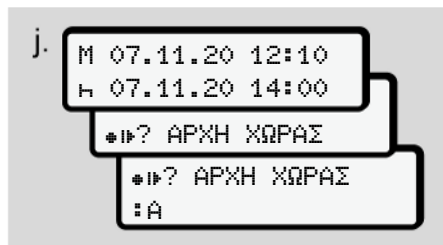

Εικ. 26: Επιλογή εισαγωγής - Έναρξη χώρας

- Το σύμβολο **H#?** Έναρξη χώρας και επιβεβαιώστε.
- Επιλέξτε τη χώρα και επιβεβαιώστε.
→ *Αρχικά χωρών [38]*

ΥΠΟΔΕΙΞΗ

Στην Ισπανία πρέπει να αναφέρετε επιπλέον την περιοχή, στην οποία ξεκινάει η διαδρομή σας.
→ *Περιοχές Ισπανίας [39]*

Αναφορά της χώρας στη λήξη βάρδιας

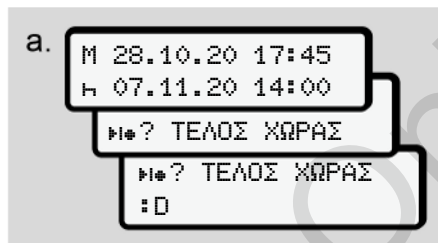

Εικ. 27: Εισαγωγή - Τέλος Χώρα

- Στο πρώτο πεδίο εισαγωγής **H** το σύμβολο **H#?** Επιλέξτε Τέλος Χώρα και επιβεβαιώστε.
- Επιλέξτε τη χώρα και επιβεβαιώστε.

Επιλογή χωρών

Σε εκ νέου επιλογή, προβάλλεται πρώτα η χώρα που έχει εισαχθεί προηγουμένως.

Μέσω των πλήκτρων **■** / **■** προβάλλονται οι 4 χώρες που εισήχθησαν τελευταίες.
Σήμανση: άνω κάτω τελεία πριν το αρχικό της χώρας **# B**

ΥΠΟΔΕΙΞΗ

Αυτό είναι διαθέσιμο και για την επιλογή της περιοχής - π.χ. στην Ισπανία.



Η περαιτέρω επιλογή γίνεται σε αλφαβητική σειρά ξεκινώντας από το γράμμα **A**:

- Πλήκτρο **■**: A, Z, Y, X, ... κ.λπ.
- Πλήκτρο **■**: A, B, C, D, ... κ.λπ.

ΥΠΟΔΕΙΞΗ

Εάν έχει ενεργοποιηθεί η καταγραφή οχήματος, το DTCO παρέχει μια προεπιλογή χωρών με βάση την τοποθεσία του οχήματος κατά τη χρονική στιγμή της τοποθέτησης της κάρτας οδηγού
Εάν μια χώρα δεν προσδιορίζεται μέσω της καταγραφής οχήματος (το όχημα βρίσκεται εκτός των διαθέσιμων δεδομένων κάρτας ή ο υπολογισμός θέσης είναι ακόμα σε εξέλιξη), το DTCO παρέχει τις τελευταίες τέσσερις καταχωρημένες χώρες ή περιοχές.

ΥΠΟΔΕΙΞΗ

Πιέζοντας και κρατώντας το πλήκτρο   μπορείτε να επιταχύνετε την επιλογή (λειτουργία αυτόματης επανάληψης).

ΥΠΟΔΕΙΞΗ

Οι προτεινόμενες τοποθεσίες είναι μόνο προτάσεις που διευκολύνουν την επιλογή
Εξασφαλίστε ως οδηγός ότι επιλέγετε τη χώρα στην οποία βρίσκεστε πραγματικά.

► Διακοπή της διαδικασίας εισαγωγής

Εάν εντός 30 δευτερολέπτων δεν γίνει καμία εισαγωγή, προβάλλεται η εξής οθόνη:



ΠΡΟΤΡΟΠΗ
ΕΙΣΑΓΕΤΕ

Εικ. 28: Προτροπή εισαγωγής στην οθόνη

Εάν εντός περαιτέρω 30 δευτερολέπτων πιεστεί το πλήκτρο , μπορείτε να συνεχίσετε με την εισαγωγή.

Εάν εντός δέκα λεπτών δεν γίνει καμία καταχώριση και δεν πατηθεί κανένα πλήκτρο στο DTCO, γίνεται εξαγωγή της κάρτας οδηγού.





Τα είδη καταχωρημένα αλλά όχι επιβεβαιωμένα δεδομένα απορρίπτονται ώστε να εξασφαλιστεί ότι αποθηκεύονται μόνο τα σωστά και επιβεβαιωμένα από εσάς δεδομένα. Αυτό αφορά την απομακρυσμένη εισαγωγή και την απευθείας εισαγωγή στο DTCO 4.0.

Η απαίτηση της κάρτας μέσω πίεσης του πλήκτρου συνδυασμού  διακόπτει την χειροκίνητη εισαγωγή. Αυτή διακόπτεται και όταν ξεκινήσει η διαδρομή κατά την καταχώριση.

■ Ρύθμιση ενεργειών

► Πιθανές ενέργειες

Ρυθμίζονται οι εξής ενέργειες:

	Χρόνος οδήγησης (αυτόματος κατά την οδήγηση)
	Όλοι οι λοιποί χρόνοι εργασίας
	Χρόνοι ετοιμότητας (χρόνοι αναμονής, χρόνος συνοδηγού, χρόνος καμπίνας ύπνου κατά την οδήγηση για τον οδηγό 2)
	Διαλείμματα και χρόνοι ανάπαυσης

► Αλλαγή ενέργειας

ΥΠΟΔΕΙΞΗ



Η ρύθμιση των δραστηριοτήτων είναι δυνατή μόνο, όταν το όχημα είναι ακινητοποιημένο.

- Πιέστε το πλήκτρο συνδυασμού  για τον Οδηγό-1.
Η πρότυπη ένδειξη προβάλλεται.

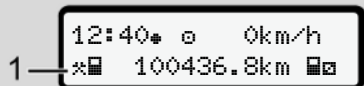
5







Εικ. 29: Πρότυπη ένδειξη με ενέργεια (1)

- b. Πατήστε το πλήκτρο συνδυασμού , μέχρι να προβληθεί η επιθυμητή ενέργεια στην οθόνη (1).
- c. Στην ομαδική λειτουργία: Πιέστε ως συνοδηγός (Οδηγός-2) αντίστοιχα το πλήκτρο .

► Αυτόματη ρύθμιση

Το DTCO 4.0 γυρίζει αυτόματα στις ακόλουθες ενέργειες:

σε ...	Οδηγός-1	Οδηγός-2
Διαδρομή		
Ακινητοποίηση οχήματος		

ΥΠΟΔΕΙΞΗ

Εξασφαλίστε τον σωστό υπολογισμό του μετρητή (επιλογή):

- Κατά το τέλος της βάρδιας ή σε διάλειμμα, ρυθμίστε οπωσδήποτε τη δραστηριότητα .

Αυτόματη ρύθμιση μετά την ενεργοποίηση/ απενεργοποίηση ανάφλεξης (προρύθμιση)

Μετά την ενεργοποίηση/ απενεργοποίηση ανάφλεξης μπορεί να γίνει ζεύξη του DTCO 4.0 σε μία καθορισμένη ενέργεια, για παράδειγμα .

Αυτή η ενέργεια μπορεί να προγραμματιστεί με μια κάρτα επιχείρησης ή μέσω ενός εξουσιοδοτημένου συνεργείου.

Η ενέργεια (1) ή/και (2), που αλλάζει αυτόματα λόγω ενεργοποίησης της ανάφλεξης ή απενεργοποίησης της

ανάφλεξης, προβάλλεται στην πρότυπη ένδειξη. Αναβοσβήνει για περίπου 5 δευτερόλεπτα.

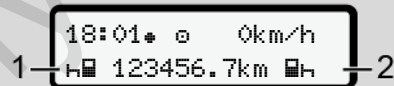

Εικ. 30: Αναβόσβημα της δραστηριότητας στην πρότυπη ένδειξη

Μετά από ενεργοποίηση της ανάφλεξης ακολουθεί πάλι η προηγούμενη ένδειξη.

Παράδειγμα:

Επιλέξατε τον μετρητή και απενεργοποιείτε την ανάφλεξη. Σε ενεργοποίηση της ανάφλεξης προβάλλεται πάλι ο μετρητής μετά από 5 δευτερόλεπτα.

► **Χειρόγραφη καταχώρηση ενεργειών**

ΥΠΟΔΕΙΞΗ

Τηρείτε τον κανονισμό.

Σύμφωνα με τον κανονισμό (ΕΕ) 165/2014 οι δραστηριότητες οι οποίες δεν μπορούν να καταχωρηθούν στην κάρτα οδηγού, πρέπει να συμπληρώνονται γραπτώς.

Στις ακόλουθες περιπτώσεις πρέπει να καταχωρούνται γραπτώς οι ενέργειες:

- Σε περίπτωση βλάβης του DTCO 4.0
- Σε περίπτωση απώλειας, κλοπής, ζημιάς ή ελαττωματικής λειτουργίας της κάρτας οδηγού

Σε αυτές τις περιπτώσεις πρέπει στην αρχή και στο τέλος της διαδρομής ή της βάρδιας να κάνετε μια ημερήσια εκτύπωση στο DTCO 4.0.

Στην πίσω πλευρά της εκτύπωσης έχετε τη δυνατότητα να καταγράφετε τις ενέργειες σας χειρόγραφα και να ολοκληρώνετε την εκτύπωση με προσωπικά σας στοιχεία.

○ Mustermann Heinz
 □ F 112345678901234 5 6
 A No. VB-VM 612
 ●+ VS-Villingen
 ++ München
 + km 92 978
 km+ 92 610
 km 368
 Dat. 12.10.2020
 Mustermann Heinz
 (Signature)

DTCOPP 1 E1 174

Tachograph E1 84 E2 25

Εικ. 31: Χειρόγραφη καταχώρηση των ενεργειών

5

Έννοια των συμβόλων	
⊗	Όνομα και επίθετο
⊗	Αριθμός της κάρτας οδηγού ή του διπλώματος οδήγησης
ΑΑΡ.	Αριθμός οχήματος
⊕	Περιοχή που άρχισε η βάρδια
⊕	Περιοχή που τελείωσε η βάρδια
⊕ΧΧΗ.	Χλμ. στο τέλος βάρδιας
ΧΧΗ. ⊕	Χλμ. στην αρχή βάρδιας
ΧΧΗ.	Χιλιόμετρα οδήγησης
Ημερ.	Ημερομηνία
Υπογρ.	Ιδιόγραφη υπογραφή

ΥΠΟΔΕΙΞΗ

Προσέξτε για τους κανονισμούς που ισχύουν στην χώρα σας.

■ Τέλος βάρδιας – Αφαίρεση κάρτας οδηγού**ΥΠΟΔΕΙΞΗ**

Για την προστασία των προσωπικών δεδομένων πρέπει σε κάθε τέλος βάρδιας να αφαιρείτε την κάρτα οδηγού.

Μπορείτε να αφαιρέσετε την κάρτα οδηγού από την υποδοχή μόνο ενώ το όχημα είναι ακινητοποιημένο.

ΥΠΟΔΕΙΞΗ

Για το χειρισμό της παραλλαγής ADR πρέπει να έχει ενεργοποιηθεί η ανάφλεξη.

Προσέξτε τις ειδικές υποδείξεις ασφάλειας για το χειρισμό της παραλλαγής ADR σε περιβάλλον με κίνδυνο έκρηξης.

→ Παραλλαγή ADR (παραλλαγή τομέα κινδύνου έκρηξης) [▶ 25]

1. Στο τέλος βάρδιας (τέλος εργάσιμης ημέρας) ή κατά την αλλαγή οχήματος ρυθμίστε την αντίστοιχη ενέργεια, π.χ. χρόνος ανάπαυσης Η.

→ Ρύθμιση ενεργειών [▶ 61]

2. Κρατήστε πατημένο το πλήκτρο  τουλάχιστον για 2 δευτερόλεπτα.



Εικ. 32: Μετάδοση δεδομένων

Προβάλλονται ο αριθμός της υποδοχής κάρτας και το επώνυμο του οδηγού. Μια μπάρα προόδου υποδεικνύει την περιγραφή της κάρτας οδηγού.

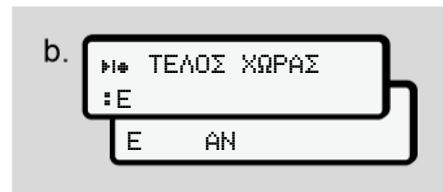

Εικ. 33: Αναφορά για την τωρινή τοποθεσία

3. Επιλέξτε τη χώρα με τα πλήκτρα **▲** / **▼** και επιβεβαιώσετε την επιλογή με το πλήκτρο **OK**.
 ➔ Αναφορά της χώρας στην έναρξη βάρδιας [**▶** 60]

ΥΠΟΔΕΙΞΗ

Εφόσον η λειτουργία είναι διαθέσιμη το DTCO παρέχει τη δυνατότητα δημιουργίας μιας ημερήσιας εκτύπωσης προτού εξαχθεί η κάρτα.

ΥΠΟΔΕΙΞΗ

Εάν εντός ενός λεπτού δεν γίνει καμία καταχώριση χώρας, διακόπτεται η έξοδος κάρτας.

4. Αφαιρέστε την κάρτα οδηγού από την υποδοχή κάρτας.
 ➔ Αφαίρεση κάρτας [**▶** 49]
 Αυτό ισχύει επίσης σε αλλαγή οδηγού στην ομαδική λειτουργία. Κατόπιν τοποθετήστε την κάρτα οδηγού σας στην άλλη υποδοχή.
 Η οθόνη προβάλλει:

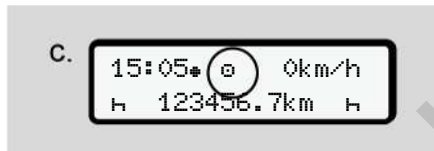

Εικ. 34: Πρότυπη ένδειξη χωρίς κάρτες

5. Εκτυπώστε – εφόσον επιθυμείται – τις αποθηκευμένες ενέργειες και τα συμβάντα με τη βοήθεια του μενού εκτύπωσης.
 ➔ Δεύτερο πεδίο μενού – Λειτουργίες μενού [**▶** 90]

ΥΠΟΔΕΙΞΗ

Εάν επιθυμείτε μια εκτύπωση των προηγούμενων 24 ωρών, περιμένετε – εάν είναι δυνατόν – μέχρι την επόμενη ημέρα.

Έτσι εξασφαλίζετε ότι και η τελευταία ενέργεια θα εκτυπωθεί πλήρως.

■ Χειροκίνητες εισαγωγές (καταχώριση/συμπλήρωση)

Εάν μετά την τοποθέτηση της κάρτας οδηγού απαντήσετε στην ερώτηση **Εισαγωγή προσθήκη?** με **Ναι** (βήμα d), προβάλλονται οι καταχωρήσεις που τροποποιούνται χειροκίνητα (βήμα e).



Εικ. 35: Οθόνες για την δυνατότητα διόρθωσης

Μπορείτε τώρα να διεξάγετε καταχωρήσεις διαδοχικά (πλήκτρα **▲** / **▼** και **OK**).

Σε λάθος καταχώριση μπορείτε να γυρίσετε πίσω με το πλήκτρο **⏪** και να επαναλάβετε την εισαγωγή.

5

Αφαίρεση (15.04.20) 16:31 Ωρα τοποθεσίας
Εισάγετε (18.04.20) 07:35 Ωρα τοποθεσίας



Χρονική περίοδος άγνωστης ενέργειας
Εικ. 36: Παράδειγμα για χρονική περίοδο με άγνωστη δραστηριότητα

Είναι δυνατές οι εξής καταχωρήσεις:

- Συμπλήρωση ενέργειας Χρόνος ανάπαυσης H:
→ Συμπλήρωση ενέργειας Χρόνος ανάπαυσης [▶ 67]
- Συνέχιση χρόνου εργασίας:
→ Συνέχιση ενεργειών [▶ 68]
- Συνέχιση, τερματισμός χρόνου εργασίας ή/και προκαθορισμός ενεργειών ενός χρόνου εργασίας:
→ Συνέχιση ενεργειών και προκαθορισμός ενεργειών σε άλλους [▶ 69]

Αυτές οι δυνατότητες μετά την τοποθέτηση της κάρτας οδηγού ισχύουν και γενικά για την επιλογή της τρέχουσας ενέργειας.

► Ζήτηση κάρτας κατά τη διάρκεια της χειροκίνητης εισαγωγής

1. Ζητήστε με το πλήκτρο την εξαγωγή της κάρτας.
Η ερώτηση για την χειροκίνητη εισαγωγή προβάλλεται:

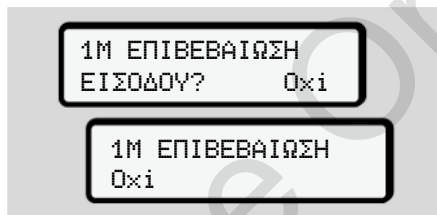

Εικ. 37: Προσθήκη ως επιλογή

2. Επιλέξτε με τα πλήκτρα / **OXI** και επιβεβαιώστε με το πλήκτρο .
3. Συνέχεια με το βήμα 3.
→ Τέλος βάρδιας – Αφαίρεση κάρτας οδηγού [▶ 64]

Η χειροκίνητη εισαγωγή διακόπτεται. Για το άγνωστο χρονικό διάστημα το DTCO 4.0 αποθηκεύει την ενέργεια ? .

► Συμπλήρωση ενέργειας Χρόνος ανάπαυσης

Αφαίρεση (15.04.20) 16:31 Ωρα τοποθεσίας	Εισάγετε (18.04.20) 07:35 Ωρα τοποθεσίας
---	---

Συμπλήρωση χρόνου ανάπαυσης

Προσέξτε: Η εισαγωγή ακολουθεί σε τοπική ώρα.

- Μετά από επιλογή Ηα i για μια συμπλήρωση:
- Επιλέξτε και επιβεβαιώστε την ενέργεια Η με το πλήκτρο **OK**. Η ένδειξη μεταπηδά στο επόμενο πεδίο εισαγωγής που αναβοσβήνει. Κρατήστε το πλήκτρο **OK** πατημένο, η ένδειξη μεταπηδά στην τελευταία καταχώριση της ένδειξης.
- Επιβεβαιώστε επίσης την τελευταία εισαγωγή των λεπτών μέσω του πλήκτρου **OK**.
- Ακολουθήστε την καθοδήγηση του μενού.

5

► Συνέχιση ενεργειών

Αφαίρεση (24.02.20) 23:32 Ωρα τοποθεσίας

Εισάγετε (25.02.20) 02:30 Ωρα τοποθεσίας

00:20 Ωρα τοποθεσίας

Συμπλήρωση ενεργειών

Προσέξτε: Η εισαγωγή ακολουθεί σε τοπική ώρα.

- Επιλέξτε και επιβεβαιώστε την πρώτη ενέργεια * με το πλήκτρο **OK**.
- Καταχωρήστε διαδοχικά Ημέρα και Ώρα και επιβεβαιώστε κάθε φορά με το πλήκτρο **OK**.
- Επιλέξτε και επιβεβαιώστε την δεύτερη ενέργεια □ με το πλήκτρο **OK**.
- Καταχωρήστε πάλι Ημέρα και Ώρα και επιβεβαιώστε με το πλήκτρο **OK**.
- Επιβεβαιώστε επίσης την τελευταία εισαγωγή των λεπτών μέσω του πλήκτρου **OK**.
- Ακολουθήστε την καθοδήγηση του μενού.

► Συνέχιση ενεργειών και προκαθορισμός ενεργειών σε άλλους

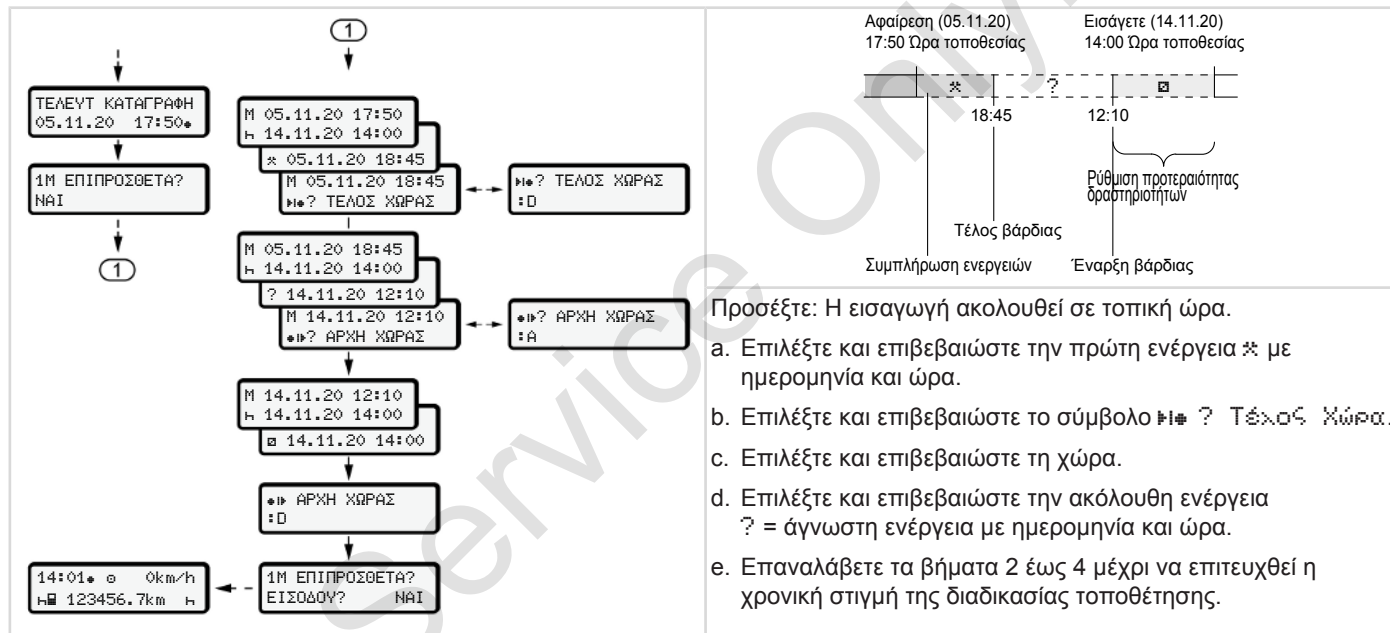

■ Αλλαγή οδηγού / οχήματος



Εικ. 38: Αλλαγή κάρτας οδηγού

► Περίπτωση 1 – Ομαδική λειτουργία



Ο Οδηγός-2 γίνεται Οδηγός-1.

- Απομακρύνετε τις κάρτες οδηγών από τις υποδοχές καρτών και τοποθετείτε τις στην εκάστοτε άλλη υποδοχή κάρτας.
- Ρυθμίστε την επιθυμητή ενέργεια:
→ *Ρύθμιση ενεργειών [61]*

ΥΠΟΔΕΙΞΗ

Στην ομαδική λειτουργία μπορεί να τοποθετηθεί πρώτη η κάρτα του Οδηγού-1 ώστε να εκκινήθει γρήγορα η

διαδρομή. Ήδη κατά τη διάρκεια της ανάγνωσης κάρτας του Οδηγού-1 μπορεί να τοποθετηθεί η κάρτα του Οδηγού-2.

Η διαδρομή μπορεί να ξεκινήσει μόλις εμφανιστεί το σύμβολο  για τον Οδηγό-1 και το σύμβολο  για τον Οδηγό-2.

► Περίπτωση 2 – Τέλος βάρδιας

Ο οδηγός-1 και/ή ο οδηγός-2 εγκαταλείπουν το όχημα.

- Ο αντίστοιχος οδηγός δημιουργεί εάν χρειάζεται μια εκτύπωση ημέρας, ζητάει την κάρτα οδηγού του και απομακρύνει την κάρτα οδηγού από την υποδοχή κάρτας.
- Οι νέοι οδηγοί του οχήματος τοποθετούν την κάρτα οδηγού τους, ανάλογα με τη λειτουργία (οδηγός-1 ή οδηγός-2), στην αντίστοιχη υποδοχή κάρτας.

► Περίπτωση 3 - μικτή λειτουργία

Οδήγηση με διαφορετικούς τύπους ταχογράφου.

- Για παράδειγμα με έναν αναλογικό ταχογράφο με σημείωση φύλου καταγραφής ή ...
- ψηφιακό ταχογράφο με κάρτα οδηγού σύμφωνα με τον κανονισμό (ΕΕ) 165/2014, για παράδειγμα τον DTCO 4.0.

Σε έναν έλεγχο πρέπει ο οδηγός να μπορεί να επιδείξει τα παρακάτω για την τρέχουσα εβδομάδα και για τις προηγούμενες 28 ημέρες:

- την κάρτα οδηγού **(1)**,
- τις σχετικές εκτυπώσεις ημέρας από τους ψηφιακούς ταχογράφους **(2)**, για παράδειγμα σε φθορά ή ελαττωματική λειτουργία της κάρτας οδηγού,
- περιγραφόμενα φύλα καταγραφής **(3)**,
- χειρόγραφες εγγραφές των ενεργειών.

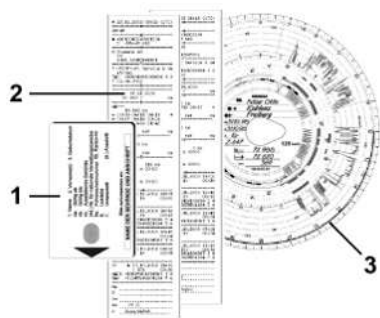

Εικ. 39: Παραδείγματα των συνοδευτικών εγγράφων

ΥΠΟΔΕΙΞΗ

Προσέξτε για τους κανονισμούς που ισχύουν στην χώρα σας.

■ Τοποθέτηση κάρτας οδηγού για πρώτη φορά

► Χρήση δεδομένων

Κατά την πρώτη τοποθέτηση της κάρτας για την προστασία των προσωπικών σας δεδομένων τίθεται η ερώτηση εάν συναινείτε για την επεξεργασία των προσωπικών δεδομένων.

→ Προστασία δεδομένων [9]

► Λήξη της σύνδεσης

Η ερώτηση γίνεται αυτόματα κατά τη διάρκεια της πρώτης σύνδεσης στο DTCO 4.0.

Γίνεται μετά την επιλογή της χώρας.

1 Δημοσίευση
δεδομ. ITS? ΝΑΙ

Εικ. 40: Ζήτηση προσωπικών δεδομένων

1. Επιλέξτε με τα πλήκτρα / Ναι ή Όχι.

2. Επιβεβαιώστε με το πλήκτρο . Προβάλλεται ένα μήνυμα για την αποθήκευση της εισαγωγής:

ΕΙΣΟΔΟΣ
ΑΠΟΘΗΚΕΥΤΗΚΕ

Εικ. 41: Επιβεβαίωση της αποθήκευσης

1 Δημοσίευση
δεδομ. VDO? ΝΑΙ

Εικ. 42: Ζήτηση προσωπικών ειδικών δεδομένων

3. Επιλέξτε με τα πλήκτρα / Ναι ή Όχι.
4. Επιβεβαιώστε με το πλήκτρο . Προβάλλεται ένα μήνυμα για την αποθήκευση της εισαγωγής:

ΕΙΣΟΔΟΣ
ΑΠΟΘΗΚΕΥΤΗΚΕ

Εικ. 43: Επιβεβαίωση της δεύτερης αποθήκευσης

5

Τώρα πραγματοποιείται η συνήθης σύνδεση στο DTCO 4.0.

→ Έναρξη βάρδιας - Τοποθέτηση κάρτας οδηγού [► 55]

ΥΠΟΔΕΙΞΗ

Οι ρυθμίσεις αποθηκεύονται για έως και 88 διαφορετικές κάρτες ταχογράφων.

Μπορείτε να αλλάξετε την ρύθμιση:

→ Αλλαγή ρυθμίσεων για ατομικά δεδομένα ITS [► 100]

Service Only!

Χειρισμός από τον επιχειρηματία

Λειτουργίες της κάρτας επιχείρησης

Λειτουργίες μενού στον τρόπο λειτουργίας Επιχείρηση

Σύνδεση - Τοποθέτηση κάρτας επιχείρησης

Καταχώριση κράτους μέλους και αριθμού κυκλοφορίας

Αφαίρεση κάρτας επιχείρησης

Service

Χειρισμός από τον επιχειρηματία

■ Λειτουργίες της κάρτας επιχείρησης

ΥΠΟΔΕΙΞΗ

Η κάρτα επιχείρησης εξυπηρετεί αποκλειστικά τη διαχείριση δεδομένων της επιχείρησης και όχι τη λειτουργία οδήγησης.

Όταν οδηγείτε με την κάρτα επιχείρησης, προβάλλεται το μήνυμα !
 Διαδρομή χωρίς έγκυρη κάρτα.

ΥΠΟΔΕΙΞΗ

Τηρείτε τους κανονισμούς της εκάστοτε χώρας.

Η επιχείρηση φροντίζει για την σύμφωνη με τους κανονισμούς χρήση των καρτών επιχείρησης.

- Προσέξτε για τους κανονισμούς που ισχύουν στην χώρα σας.

Με την κάρτα επιχείρησης ταυτοποιείται μια επιχείρηση στο DTCO 4.0.

Κατά την πρώτη τοποθέτηση της κάρτας επιχείρησης συνδέεται η επιχείρηση στο DTCO 4.0, έτσι ώστε αυτό, μέχρι την αποσύνδεση ή την τοποθέτηση μιας άλλης κάρτας επιχείρησης, να χρησιμοποιείται ως ταχογράφος αυτής της επιχείρησης. Έτσι εξασφαλίζονται δικαιώματα πρόσβασης στα δεδομένα που υπάρχουν για την επιχείρηση.

Η κάρτα επιχείρησης παρέχει στα πλαίσια της βαθμίδας εξουσιοδότησής της τις εξής δυνατότητες:

- Σύνδεση ή αποσύνδεση της επιχείρησης στο DTCO 4.0, για παράδειγμα σε πώληση οχήματος, λήξη της ενοικίασης οχήματος
- Εισαγωγή του κράτους μέλους και του αριθμού κυκλοφορίας οχήματος
 → *Καταχώριση κράτους μέλους και αριθμού κυκλοφορίας [77]*

- Πρόσβαση στα δεδομένα της μαζικής μνήμης και στα εκχωρημένα στην επιχείρηση δεδομένα, π.χ. συμβάντα, βλάβες, ταχύτητα, όνομα οδηγού
- Πρόσβαση σε δεδομένα μια τοποθετημένης κάρτας οδηγού
- Πρόσβαση στην μπροσινή διασύνδεση για την εξουσιοδοτημένη λήψη των δεδομένων μαζικής μνήμης

Στην ΕΕ πρέπει να γίνεται μεταφόρτωση των δεδομένων κάθε 3 μήνες από την μαζική μνήμη.

Στις ακόλουθες περιπτώσεις είναι επιπλέον σκόπιμο να γίνεται λήψη των δεδομένων:

- Πώληση του οχήματος
- Ακινητοποίηση του οχήματος
- Σε περίπτωση αντικατάστασης του DTCO 4.0

■ Λειτουργίες μενού στον τρόπο λειτουργίας Επιχείρηση

Η πλοήγηση στις λειτουργίες μενού γίνεται πάντα με το ίδιο μοτίβο.

→ *Μετακίνηση στα μενού* [▶ 47]

Αν η κάρτα επιχείρησης βρίσκεται στην υποδοχή κάρτας 2, παραμένουν κλειδωμένα όλα τα κύρια μενού που είναι αντιστοιχισμένα σε αυτή την υποδοχή κάρτας.

→ *Φραγή πρόσβασης μενού* [▶ 94].

Στην περίπτωση αυτή μπορείτε να εμφανίζετε, να εκτυπώνετε ή να λαμβάνετε μόνο τα δεδομένα μιας κάρτας οδηγού που είναι τοποθετημένη στην υποδοχή κάρτας 1.

→ *Πρώτο πεδίο μενού – Πρότυπες τιμές* [▶ 82].

■ Σύνδεση - Τοποθέτηση κάρτας επιχείρησης

ΥΠΟΔΕΙΞΗ

Ο χειρισμός από τον επιχειρηματία αντιστοιχεί στο είδος λειτουργίας *Επιχείρηση* σύμφωνα με τον Εκτελεστικό κανονισμό (ΕΕ) 2016/799 Παράρτημα I C στην τρέχουσα ισχύουσα διατύπωση.

- Τοποθετήστε την κάρτα επιχείρησης σε μια ελεύθερη υποδοχή κάρτας.
→ *Εισαγωγή κάρτας* [▶ 47].
Με την εισαγωγή της κάρτας επιχείρησης ρυθμίζεται στην οθόνη η γλώσσα που έχει αποθηκευτεί στην κάρτα.

ΥΠΟΔΕΙΞΗ

Μπορείτε να ρυθμίσετε τη γλώσσα προτίμησής σας μεμονωμένα.

→ *Επιλογή γλώσσας* [▶ 83]

Το εμφανιζόμενο μενού σας οδηγεί βήμα προς βήμα στην πλήρη ετοιμότητα λειτουργίας του DTCO 4.0e:

a. 

Εικ. 44: Ένδειξη χαιρετισμού

Για περ. 3 δευτερόλεπτα προβάλλονται το όνομα του κατόχου κάρτας, η ρυθμισμένη ώρα τοποθεσίας 16:00* και η ώρα UTC 14:00UTC (διαφορά ώρας = 2 ώρες κατά τη θερινή ώρα).

ΥΠΟΔΕΙΞΗ

Κατά τη διάρκεια της διαδικασίας ανάγνωσης της κάρτας δεν είναι δυνατές καταχωρήσεις.

Εάν πατηθεί ένα πλήκτρο, προβάλλεται ένα μήνυμα.

6



ΠΑΡΑΚΑΛΩ
ΠΕΡΙΜΕΝΕΤΕ!

Εικ. 45: Μήνυμα – Επιλογή I

H

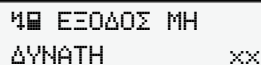

ΕΞΟΔΟΣ ΜΗ
ΔΥΝΑΤΗ xx

Εικ. 46: Μήνυμα – Επιλογή II

Ακολουθεί η ανάγνωση των πληροφοριών κάρτας:



b. 2 Sped. Muster
----- ⚙

Εικ. 47: Ανάγνωση των πληροφοριών κάρτας

Αριστερά βρίσκεται ο αριθμός της υποδοχής κάρτας στην οποία βρίσκεται η κάρτα.

Δίπλα βρίσκεται η ονομασία της επιχείρησης (ανάγνωση από την κάρτα επιχείρησης).

Μια μπάρα προόδου υποδεικνύει την περαιτέρω ανάγνωση της κάρτας επιχείρησης.

- Καταχωρήστε – εφόσον σας ζητείται – τον κωδικό χώρας και τον αριθμό κυκλοφορίας του οχήματος:
→ Καταχώριση κράτους μέλους και αριθμού κυκλοφορίας [▶ 77]
- Εάν δεν έχει ήδη πραγματοποιηθεί στο παρόν DTCO 4.0, γίνεται τώρα σύνδεση στην επιχείρηση:



c. ⚙→Α ΕΤΑΙΡΕΙΑ
ΣΥΝΔΕΣΗ



⚙ ΗΔΗ
ΣΥΝΔΕΔΕΜΕΝ.

Εικ. 48: Σύνδεση της επιχείρησης

Με τη σύνδεση γίνεται τώρα ενεργοποίηση μέχρι την ανάκληση της φραγής επιχείρησης.

Έτσι εξασφαλίζεται ότι τα δεδομένα σχετικά με την επιχείρηση καθώς και τα προσωπικά δεδομένα των οδηγών που έχουν εκχωρηθεί σε αυτή την επιχείρηση, προστατεύονται από πρόσβαση.

Ακολουθεί η πρότυπη ένδειξη.

Το DTCO 4.0 βρίσκεται στον τρόπο λειτουργίας Επιχείρηση, σύμβολο ⚙:



d. 12:51 ⚙ 0km/h
123456.7km ⚙

Εικ. 49: Πρότυπη ένδειξη με τοποθετημένη κάρτα επιχείρησης

Αποτέλεσμα: Το DTCO 4.0 είναι έτοιμο.

- Μπορείτε τώρα να κατεβάσετε τα δεδομένα μαζικής μνήμης ώστε να τα αρχειοθετήσετε και αξιολογήσετε σύμφωνα με τις απαιτήσεις της νομοθεσίας.
→ Λήψη δεδομένων [▶ 51]

- Μπορείτε επίσης να έχετε πρόσβαση και σε δεδομένα μιας κάρτας οδηγού που έχει ήδη τοποθετηθεί, π.χ. να τα κατεβάσετε.
- Οι βλάβες στο DTCO 4.0 ή στα στοιχεία συστήματος προβάλλονται στην οθόνη. Επιβεβαιώστε το μήνυμα με το πλήκτρο **OK**.
→ Έννοια των μηνυμάτων [▶ 109]

■ Καταχώριση κράτους μέλους και αριθμού κυκλοφορίας

Συνήθως αποθηκεύονται ο κωδικός χώρας και το αριθμός κυκλοφορίας με την εγκατάσταση και το καλιμπράρισμα από το εξουσιοδοτημένο συνεργείο.

Εάν δεν έχει γίνει αυτό, κατά την πρώτη τοποθέτηση της κάρτας επιχείρησης, αυτό σας ζητείται από το DTCO 4.0.

Τα στοιχεία αποθηκεύονται στο DTCO 4.0.

ΥΠΟΔΕΙΞΗ

Καταχωρείτε σωστά τον αριθμό κυκλοφορίας.

Η καταχώριση του αριθμού κυκλοφορίας στο DTCO 4.0 μπορεί να διεξαχθεί μόνο μια φορά από εσάς.

Γι' αυτό καταχωρίστε τον αριθμό κυκλοφορίας ακριβώς όπως αναφέρεται στην πινακίδα οχήματος.

Μια αλλαγή στη συνέχεια είναι δυνατή μόνο μέσω ενός εξουσιοδοτημένου εξειδικευμένου συνεργείου με μια κάρτα συνεργείου.

**■ ΕΙΣΑΓ. ΑΡΙΘΜ.
ΚΥΚΛ. ΟΧΗΜ.? ΝΑΙ**

Εικ. 50: Ερώτηση για την καταχώριση του αριθμού κυκλοφορίας

1. Επιλέξτε με τα πλήκτρα **■** / **▼** **Ναι** και επιβεβαιώστε με το πλήκτρο **OK**. Ακολουθεί η ένδειξη για την καταχώριση του κράτους μέλους:

6



Εικ. 51: Δυνατότητα επιλογής Χώρα

- Επιλέξτε τα αρχικά χώρας κράτους μέλους με τα πλήκτρα **▲** / **▼** και επιβεβαιώστε με το πλήκτρο **OK**.

Είναι διαθέσιμη μια προεπιλογή που βασίζεται στο κράτος μέλος που εκδίδει την κάρτα επιχείρησης.

Ακολουθεί η ένδειξη για την καταχώριση του αριθμού κυκλοφορίας. Αναβοσβήνει η πρώτη θέση προς εισαγωγή —.



Εικ. 52: Εισαγωγή του αριθμού κυκλοφορίας

- Επιλέξτε με τα πλήκτρα το επιθυμητό σύμβολο **▲** / **▼** και επιβεβαιώστε με το πλήκτρο **OK**.

ΥΠΟΔΕΙΞΗ

Με το πλήκτρο **⏏** μπορείτε να πλοηγηθείτε προς τα πίσω βηματικά και να διορθώσετε τις καταχωρήσεις.

- Αναβοσβήνει η επόμενη θέση προς εισαγωγή —.
- Επαναλάβετε το βήμα 3 τόσες φορές μέχρι να καταχωρήσετε πλήρως τον αριθμό κυκλοφορίας. Υπάρχει η δυνατότητα το μέγιστο 13 χαρακτήρων.
 - Επιβεβαιώστε τον καταχωρημένο αριθμό κυκλοφορίας άλλη μια φορά με το πλήκτρο **OK**. Με την επιβεβαίωση δημιουργείται αυτόματα μια εκτύπωση ελέγχου:

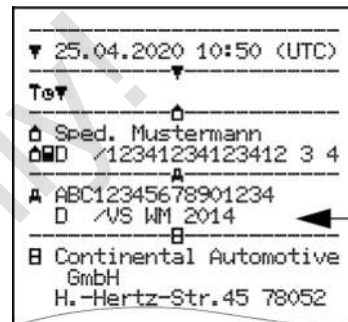

Εικ. 53: Εκτύπωση ελέγχου

- Προβάλλεται άλλη μια φορά ο αριθμός κυκλοφορίας – και πάλι με τη δυνατότητα διόρθωσης σφάλματος – στην οθόνη:

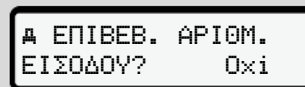

Εικ. 54: Επιλογή προς επιβεβαίωση

- Ελέγξτε εάν ο αριθμός κυκλοφορίας είναι σωστός στην εκτύπωση.
- Επιλέξτε με τα πλήκτρα **▲** / **▼**:

- **Όχι**, εάν ο αριθμός κυκλοφορίας δεν είναι σωστός και επιβεβαιώστε με το πλήκτρο **OK**.

Προβάλλεται εκ νέου η οθόνη για το βήμα 1 και μπορείτε να επαναλάβετε τις καταχωρήσεις σας.

- **Ναι**, εάν ο αριθμός κυκλοφορίας είναι σωστός και επιβεβαιώστε με το πλήκτρο **OK**.

Ο κωδικός χώρας και ο αριθμός κυκλοφορίας του οχήματος αποθηκεύονται στο DTCO 4.0.

Εάν απαιτείται αλλαγή, π.χ. μέσω αλλαγής της τοποθεσίας, απευθυνθείτε σε ένα εξουσιοδοτημένο ειδικό συνεργείο με κάρτα συνεργείου.

■ Αφαίρεση κάρτας επιχείρησης

ΥΠΟΔΕΙΞΗ

Για την προστασία των δεδομένων της επιχείρησης όπως για την προστασία από εσφαλμένη χρήση της ίδιας της κάρτας, δεν πρέπει να την αφήνετε στο όχημα.

Μπορείτε να αφαιρέσετε την κάρτα επιχείρησης από την υποδοχή μόνο ενώ το όχημα είναι ακινητοποιημένο.

ΥΠΟΔΕΙΞΗ

Για το χειρισμό της παραλλαγής ADR πρέπει να έχει ενεργοποιηθεί η ανάφλεξη.

Προσέξτε τις ειδικές υποδείξεις ασφάλειας για το χειρισμό της παραλλαγής ADR του DTCO 4.0 σε περιβάλλοντα με κίνδυνο έκρηξης.

→ *Παραλλαγή ADR (παραλλαγή τομέα κινδύνου έκρηξης)* [25]



Εικ. 55: Αίτηση αποβολής κάρτας επιχείρησης

Κρατήστε πατημένο το πλήκτρο συνδυασμού για την υποδοχή κάρτας 1 ή την υποδοχή κάρτας 2 για τουλάχιστον 2 δευτερόλεπτα.



Εικ. 56: Μετάδοση δεδομένων χρήσης

Προβάλλεται η ονομασία της επιχείρησης.

Μια μπάρα προόδου υποδεικνύει την περιγραφή της κάρτας επιχείρησης.

Προβάλλεται η ερώτηση για την αποσύνδεση της επιχείρησης.

6

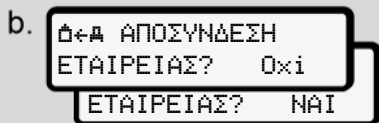

Εικ. 57: Αποσύνδεση της επιχείρησης από το DTCCO 4.0

1. Επιλέξτε με τα πλήκτρα **↵** / **↩**:

- **Όχι** : Η επιχείρηση δεν αποσυνδέεται και η φραγή επιχείρησης παραμένει ενεργοποιημένη.
- **Ναι** : Η επιχείρηση αποσυνδέεται και η φραγή επιχείρησης απενεργοποιείται.

Επιβεβαιώστε με το πλήκτρο **OK**.

ΥΠΟΔΕΙΞΗ

Παρά την απενεργοποιημένη φραγή επιχείρησης τα αποθηκευμένα δεδομένα της επιχείρησής σας παραμένουν σε φραγή για άλλες επιχειρήσεις.

ΥΠΟΔΕΙΞΗ

Προβάλλεται μια υπόδειξη εάν εκκρεμεί περιοδικός επανέλεγχος του DTCCO 4.0 ή λήγει η ισχύς της κάρτας επιχείρησης.

2. Αφαιρέστε την κάρτα επιχείρησης από την υποδοχή κάρτας.

→ Αφαίρεση κάρτας επιχείρησης

[↵ 79]

Η οθόνη προβάλλει:



Εικ. 58: Πρότυπη ένδειξη χωρίς κάρτες

Το DTCCO 4.0 βρίσκεται πάλι στο είδους λειτουργίας **ΑΣΙ ΤΟΥΡΝ** ή **Α**, Σύμβολο **⊕**.

Μενού

Πρώτο πεδίο μενού – Πρότυπες τιμές

Δεύτερο πεδίο μενού – Λειτουργίες μενού

Service Only

Μενού

■ Πρώτο πεδίο μενού – Πρότυπες τιμές

► Ένδειξη σε ακινητοποιημένο όχημα

Σε αυτό το κεφάλαιο περιγράφονται τα μενού του DTCO 4.0 που μπορούν να επιλεγούν σε **ακινητοποιημένο** όχημα.

Σημείο εκκίνησης είναι η πρότυπη ένδειξη (a), που προβάλλεται μετά την ενεργοποίηση ανάφλεξης στην οθόνη (προρύθμιση).

ΥΠΟΔΕΙΞΗ

Εάν έχει ενεργοποιηθεί, μπορεί να προβληθεί ως πρότυπη ένδειξη και η επιλογή **Μετρητής VDO**.

ΥΠΟΔΕΙΞΗ

Οι λειτουργίες μενού για την ένδειξη και την εκτύπωση δεδομένων οδηγού είναι διαθέσιμες μόνο εάν έχει εισαχθεί μια αντίστοιχη κάρτα.

Έτσι π.χ. το στοιχείο μενού **Εκτύπωση Οδηγού 2** εμφανίζεται μόνο, εάν έχει εισαχθεί στην υποδοχή κάρτας 2 μια κάρτα οδηγού.

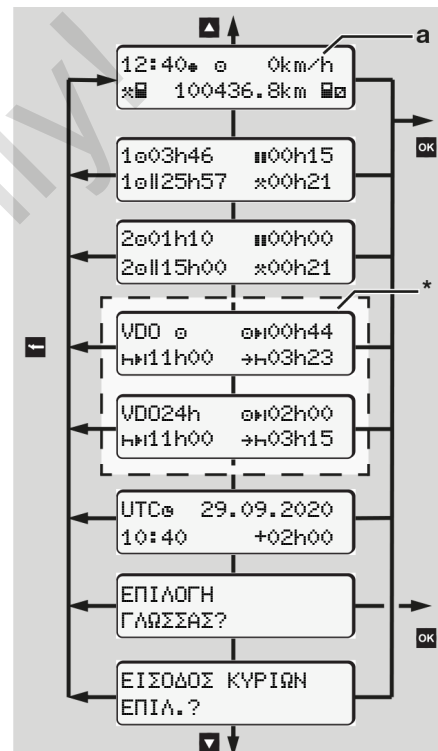

Εικ. 59: Πρώτο πεδίο μενού
(*=Επιλογή μετρητή VDO)

Ξεκινώντας από την πρότυπη ένδειξη (a) καθώς και από την αντίστοιχη τοποθετημένη κάρτα, μπορείτε να καλέσετε με τα πλήκτρα **▲** / **▼** τις εξής πληροφορίες:

- πρότυπη ένδειξη (a) (π.χ. μετά από ενεργοποίηση ανάφλεξης)
- Δύο μενού με πληροφορίες για τους χρόνους των τοποθετημένων καρτών οδηγού (1 = Οδηγός-1, 2 = Οδηγός-2)
→ *Εμφάνιση των χρόνων της κάρτας οδηγού* [▶ 83]
- (VDO) = Προγραμματισμός ημέρας/εβδομάδας με τη βοήθεια του Μετρητή VDO (επιλογή)
→ *Μετρητής VDO Counter (Επιλογή)* [▶ 84]
- (UTC) = Ο χρόνος UTC με ημερομηνία καθώς και η ρυθμισμένη χρονική μετατόπιση (Offset) για την τοπική ώρα
→ *Ρύθμιση τοπικής ώρας* [▶ 103]
- Το μενού για τη ρύθμιση της επιθυμητής γλώσσας
→ *Επιλογή γλώσσας* [▶ 83]

Με το πλήκτρο **⏪** επιστρέφετε απευθείας στην πρότυπη ένδειξη (a).

Μέσω πίεσης του πλήκτρου **⏸** φτάνετε στο δεύτερο πεδίο – στις *ΧΕΙΤΟΥΡΝΙΣΕΣ ΜΕΝΟΥ*.

→ *Δεύτερο πεδίο μενού – Λειτουργίες μενού* [▶ 90]

► **Εμφάνιση των χρόνων της κάρτας οδηγού**

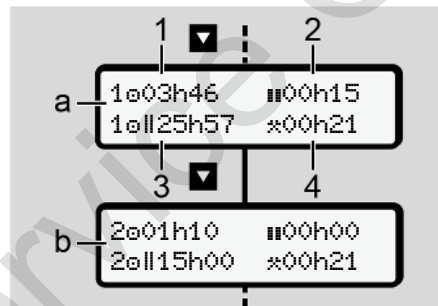

Εικ. 60: Δεδομένα από την κάρτα οδηγού 1 ή 2

(a)	Χρόνοι του οδηγού 1
(b)	Χρόνοι του οδηγού 2
(1)	Χρόνος οδήγησης ⏸ Οδηγός-1 από μια έγκυρη ώρα ανάπαυσης

(2)	Ισχύων χρόνος ανάπαυσης σε επιμέρους διαλείμματα τουλάχιστο 15 λεπτών και επακόλουθων 30 λεπτών, σύμφωνα με τον Κανονισμό (ΕΚ) 561/2006
(3)	Σύνολο χρόνος οδήγησης της διπλής εβδομάδας
(4)	Διάρκεια της ρυθμισμένης ενέργειας

ΥΠΟΔΕΙΞΗ

Εάν δεν έχει τοποθετηθεί κάρτα, προβάλλονται χρόνοι – εκτός (3) – που αντιστοιχούν στην τελευταία κατάσταση στην εκάστοτε υποδοχή κάρτας-1 ή -2.

► **Επιλογή γλώσσας**

Συνήθως εκχωρείται σε κάθε κάρτα οδηγού, για την ένδειξη στην οθόνη, η γλώσσα της αίτησης (αρχή έκδοσης).

Μπορείτε να προσαρμόσετε αυτή την προρύθμιση σε κάθε DTCO 4.0 μέσω ρύθμισης μιας άλλης γλώσσας.

7

Το DTCO 4.0 απομνημονεύει την ρυθμισμένη γλώσσα μέσω του αριθμού κάρτας της τοποθετημένης κάρτας.

Μπορούν να αποθηκευτούν μέχρι και 5 γλώσσες.

1. Επιλέξτε με τα πλήκτρα **▲** / **▼** τη λειτουργία **Επιθυμητή γλώσσα?** και πατήστε το πλήκτρο **OK**.
2. Επιλέξτε με τα πλήκτρα **▲** / **▼** την επιθυμητή γλώσσα και επιβεβαιώστε την επιλογή με το πλήκτρο **OK**.

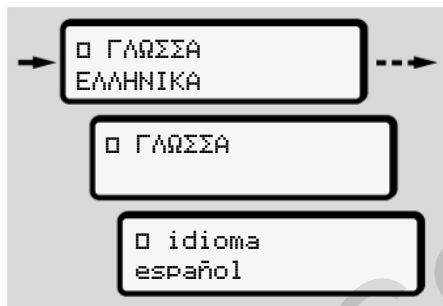

Εικ. 61: Επιλογή της επιθυμητής γλώσσας

3. Το DTCO 4.0 προβάλλει την επιτυχή αποθήκευση της γλώσσας στην νέα επιλεγμένη γλώσσα.

► Μετρητής VDO Counter (Επιλογή)

ΥΠΟΔΕΙΞΗ

Ο μετρητής VDO μπορεί να ενεργοποιηθεί προαιρετικά.

Εάν απαιτείται απευθυνθείτε στο εξουσιοδοτημένο ειδικό συνεργείο.

Ο Μετρητής VDO (επιλογή) υποστηρίζει τον ημερήσιο/εβδομαδιαίο προγραμματισμό σας μέσω ένδειξης των υπολειπόμενων χρόνων οδήγησης και ανάπαυσης.

ΥΠΟΔΕΙΞΗ

Τηρείτε τις νομικές προδιαγραφές.

Λόγω πιθανών διαφορετικών ερμηνειών του κανονισμού (ΕΚ) 561/2006 και των προδιαγραφών AETR από τις ελεγκτικές αρχές κάθε

χώρας καθώς και περαιτέρω περιορισμών του συστήματος, ισχύει επίσης χωρίς περιορισμό:

Ο μετρητής VDO δεν απαλλάσσει το χειριστή από την υποχρέωση διακρίβωσης των χρόνων οδήγησης, ανάπαυσης, ετοιμότητας και άλλων χρόνων και από το να τους αξιολογεί ο ίδιος, ώστε να τηρούνται οι ισχύουσες προδιαγραφές

Με άλλα λόγια: Κατά τη χρήση του μετρητή VDO δεν μπορεί να εξασφαλιστεί η γενικά ισχύουσα, αλάνθαστη ένδειξη των νομικών προδιαγραφών.

Θα βρείτε περαιτέρω πληροφορίες για τον μετρητή VDO στην ιστοσελίδα www.fleet.vdo.com.

ΥΠΟΔΕΙΞΗ

Για να προβάλλει ο μετρητής VDO ισχύουσες πληροφορίες, πρέπει για την αξιολόγηση των δεδομένων να πληρούνται οι εξής προϋποθέσεις:

- Μια πλήρης προσθήκη των δραστηριοτήτων σας στην κάρτα οδηγού.
→ *Χειροκίνητες εισαγωγές (καταχώριση/συμπλήρωση)* [▶ 65]
- Μια σωστή ρύθμιση της υφιστάμενης ενέργειας – όχι εσφαλμένος χειρισμός. Για παράδειγμα μη ηθελημένη ρύθμιση της ενέργειας Χρόνος εργασίας* στη θέση του ημερήσιου χρόνου ανάπαυσης Η.
→ *Ρύθμιση ενεργειών* [▶ 61]
- Η εισαγωγή πλοίου/ τρένου και η αντίστοιχη δραστηριότητα.
→ *Πλοίο/Τρένο: Εισαγωγή αρχής / τέλους* [▶ 102]

Περιγραφή της ένδειξης μετρητή VDO

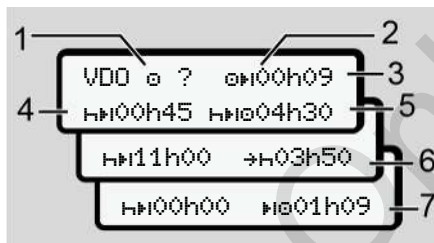

Εικ. 62: Μετρητής VDO - Δομή της ένδειξης

ΥΠΟΔΕΙΞΗ

Το Η που αναβοσβήνει σημαίνει: Αυτό το τμήμα ένδειξης είναι επί του παρόντος ενεργό.

- (1) Παρούσα ρυθμισμένη δραστηριότητα
- (2) ? = Υπόδειξη χρήστη

Στην κάρτα οδηγού υπάρχουν αποθηκευμένα χρονικά διαστήματα με άγνωστη δραστηριότητα ? ή έχουν καταγραφεί ανεπαρκή δεδομένα (για παράδειγμα χρήση μιας νέας κάρτας οδηγού).

Ο μετρητής VDO αξιολογεί ελλειπείς δραστηριότητες, όπως τη δραστηριότητα Η. Εάν προσδιοριστεί μια σχετική χρονική υπέρθεση στις δραστηριότητες οδηγού, αυτό εμφανίζεται στην οθόνη μέσω του συμβόλου ! ΗΗ αντί του συμβόλου ? και της δραστηριότητας οδηγού.

(3) Υπολειπόμενος χρόνος οδήγησης ΗΗ

Κατά τη διαδρομή: Ένδειξη για το διάστημα που επιτρέπεται ακόμα να οδηγήσετε.

(ΗΗ 00h00 = Χρόνος οδήγησης ολοκληρώθηκε)

(4) Υπόλοιπος χρόνος ανάπαυσης ΗΗ

Διάρκεια του επόμενου απαιτούμενου χρόνου διαλείμματος/ ανάπαυσης.

Σε ρυθμισμένη δραστηριότητα Η ακολουθεί μια αντίστροφη μέτρηση του υπολειπόμενου χρόνου

7

διαλείματος/ ανάπαυσης. (H#I
00h00 = Διάλειμμα
ολοκληρώθηκε).

**(5) Μελλοντικός χρόνος οδήγησης
H#I#**

Διάρκεια του μελλοντικού χρόνου
οδήγησης μετά την τήρηση του
χρόνου διαλείματος/ ανάπαυσης.

**(6) Η πιο καθυστερημένη έναρξη του
ημερήσιου χρόνου ανάπαυσης
#H**

Σε ρυθμισμένη δραστηριότητα *
προβάλλεται για παράδειγμα ο
υπολειπόμενος χρόνος έως την
έναρξη του απαιτούμενο
καθημερινού χρόνου ανάπαυσης.

**(7) Έναρξη του επόμενου χρόνου
οδήγησης I#**

Ο επόμενος χρόνος οδήγησης
επιτρέπεται να ξεκινήσει μόνο μετά
τη λήξη αυτού του χρόνου.

Μετρητής VDO – Προβολή κατά τη διάρκεια της διαδρομής

ΥΠΟΔΕΙΞΗ

Λαμβάνετε υπόψη τους κανονισμούς
κάθε χώρας για τους νόμιμους χρόνους
εργασίας.

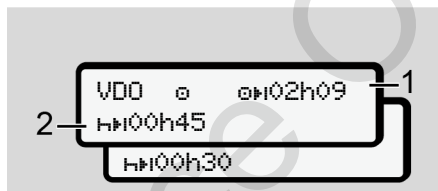

Εικ. 63: Ενέργεια @ - υπολειπόμενος χρόνος
οδήγησης έναντι καθημερινού χρόνου
ανάπαυσης

- (1) Υπολειπόμενος χρόνος οδήγησης.
- (2) Το αργότερο μετά τη λήξη του
εμφανιζόμενου χρόνου οδήγησης
(1) πρέπει να ακολουθήσει ένα
διάλειμμα ή συνέχιση του
αθροιστικού διαλείματος.

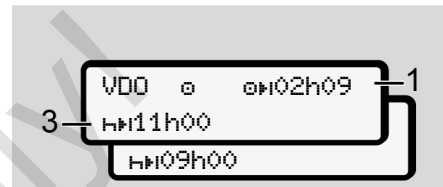

Εικ. 64: Ενέργεια @ – υπολειπόμενος χρόνος
οδήγησης έναντι καθημερινού χρόνου
ανάπαυσης

- (3) Το αργότερο μετά τη λήξη του
εμφανιζόμενου χρόνου οδήγησης
(1) πρέπει να ακολουθήσει ένας
προδιαγεγραμμένος καθημερινός
χρόνος ανάπαυσης.

Εφόσον επιτρέπεται, αυτός ο
χρόνος ανάπαυσης μπορεί να
διεξαχθεί σε δύο τμήματα και το
δεύτερο τμήμα θα πρέπει να
περιλαμβάνει ένα χρονικό διάστημα
9 ωρών χωρίς διακοπή.

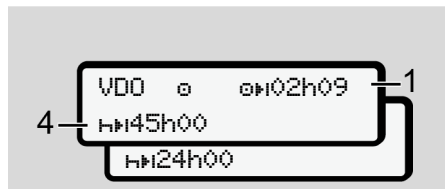

Εικ. 65: Ενέργεια @ – υπολειπόμενος χρόνος οδήγησης έναντι εβδομαδιαίου χρόνου ανάπαυσης

- (4) Το αργότερο μετά τη λήξη του εμφανιζόμενου χρόνου οδήγησης (1) πρέπει να ακολουθεί ένας τακτικός εβδομαδιαίος χρόνος ανάπαυσης.

Εφόσον επιτρέπεται μπορεί να μειωθεί ο επικείμενος εβδομαδιαίος χρόνος ανάπαυσης.

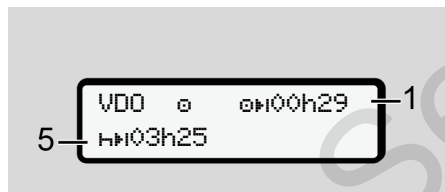

Εικ. 66: Ενέργεια @ – Πλοίο/Τρένο έναντι συνέχισης χρόνου ανάπαυσης

- (5) Ο μετρητής VDO αναγνωρίζει την παραμονή σε ένα πλοίο/τρένο.

Προϋπόθεση: Σωστή εισαγωγή αυτής της λειτουργίας:

➔ Πλοίο/Τρένο: Εισαγωγή αρχής / τέλους [▶ 102].

Το αργότερο μετά τη λήξη του χρόνου οδήγησης (1) πρέπει να ακολουθήσει η συνέχιση του καθημερινού χρόνου ανάπαυσης.

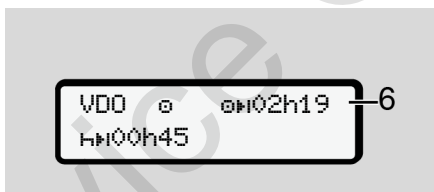

Εικ. 67: Ενέργεια @ – εκτός εύρους

- (6) Η ένδειξη του υπολειπόμενου χρόνου οδήγησης είναι ενεργή (H αναβοσβήνει), λαμβάνει χώρα αντίστροφη μέτρηση.

Ο μετρητής VDO αξιολογεί τη δραστηριότητα @ όπως τη δραστηριότητα *.

ΥΠΟΔΕΙΞΗ

Προσέξτε ότι οι υπολογισμοί των χρόνων οδήγησης και ανάπαυσης για τον μετρητή VDO διεξάγονται σύμφωνα με τον Κανονισμό (ΕΚ) 561/2006 και όχι σύμφωνα με τον Εκτελεστικό Κανονισμό (ΕΕ) 2016/799 Παράρτημα I C στην τρέχουσα ισχύουσα διατύπωση.

Γι' αυτό μπορεί να προκύψουν αποκλίσεις έναντι των στάνταρ ενδείξεων του DTCO 4.0.

Μετρητής VDO – Ενδείξεις σε ενέργεια χρόνου ανάπαυσης

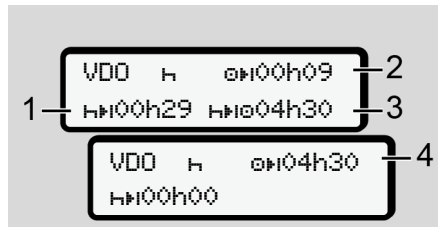

Εικ. 68: Ενέργεια H – Χρόνος ανάπαυσης έναντι διαθέσιμου χρόνου οδήγησης

- (1) Υπόλοιπος χρόνος ανάπαυσης

7

- (2) Υπολειπόμενος χρόνος οδήγησης, στην περίπτωση που ο χρόνος ανάπαυσης(1) δεν τηρείται.
- (3) Διάρκεια του επόμενου διαθέσιμου χρόνου οδήγησης μετά τη λήξη του προβαλλόμενου χρόνου ανάπαυσης (1).
- (4) Διαθέσιμος χρόνος οδήγησης μετά από έναν έγκυρο χρόνο ανάπαυσης

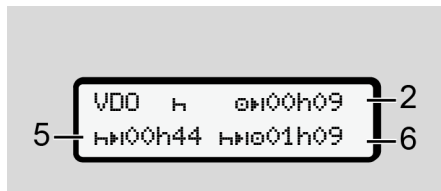

Εικ. 69: Ενέργεια H – Χρόνος ανάπαυσης έναντι διαθέσιμου ημερήσιου χρόνου οδήγησης

- (5) Υπόλοιπος χρόνος ανάπαυσης.
- (6) Διάρκεια του ακόμα διαθέσιμου ημερήσιου χρόνου οδήγησης μετά τη λήξη του χρόνου ανάπαυσης (5).

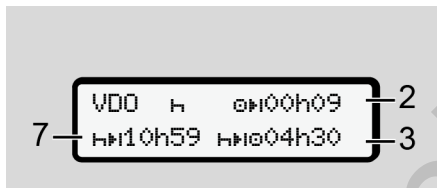

Εικ. 70: Ενέργεια H – καθημερινός χρόνος ανάπαυσης

- (7) Υπολειπόμενος καθημερινός χρόνος ανάπαυσης.
- Εφόσον επιτρέπεται, χωρισμένος σε 3 + 9 ώρες.

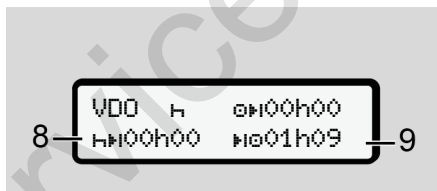

Εικ. 71: Ενέργεια H – Τέλος του χρόνου ανάπαυσης

- (8) Έγκυρος χρόνος ανάπαυσης τερματίστηκε.
- H ένδειξη 00h00 αναβοσβήνει για 10 δευτερόλεπτα. Εάν συνεχιστεί ο χρόνος ανάπαυσης, ο

μετρητής VDO εναλλάσσεται για τη διάρκεια του επόμενου χρόνου ανάπαυσης ημέρας ή εβδομάδας.

- (9) Έναρξη του επόμενου χρόνου οδήγησης.

Κατάσταση: Ο μέγιστος εβδομαδιαίος χρόνος οδήγησης ή χρόνος οδήγησης διπλής εβδομάδας μόλις επιτεύχθηκε.

Παρότι τηρήθηκε το έγκυρο διάλειμμα, ο μετρητής VDO αναγνωρίζει ότι είναι δυνατή μια νέα περίοδος οδήγησης μόνο μετά τη λήξη του προβαλλόμενου χρόνου.

Μετρητής VDO – Ενδείξεις σε ενέργεια χρόνου εργασίας

ΥΠΟΔΕΙΞΗ

Λαμβάνετε υπόψη τους κανονισμούς κάθε χώρας για τους νόμιμους χρόνους εργασίας.

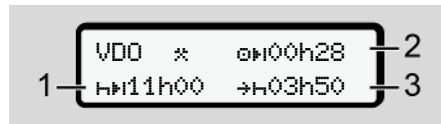

Εικ. 72: Ενέργεια * - Χρόνος εργασίας έναντι χρόνου ανάπαυσης

- (1) Διάρκεια του επόμενου ημερήσιου χρόνου ανάπαυσης
- (2) Υπολειπόμενος χρόνος οδήγησης
- (3) Έναρξη επόμενου καθημερινού χρόνου ανάπαυσης. Το αργότερο μετά τη λήξη του απεικονιζόμενου χρόνου πρέπει να ξεκινήσει ένας καθημερινός χρόνος ανάπαυσης.

Παρατήρηση:

Ο μετρητής VDO αξιολογεί τη δραστηριότητα κατά τη διάρκεια μιας διακοπής του χρόνου οδήγησης όπως στη δραστηριότητα H (εκτός του καθημερινού χρόνου ανάπαυσης).

Με τα πλήκτρα / μπορείτε να καλέσετε περαιτέρω πληροφορίες.

Μετρητής VDO – Προβολή τιμών ημέρας

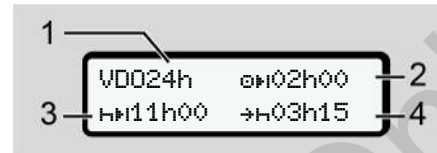

Εικ. 73: Ενέργεια * / - Τιμές ημέρας

- (1) Ένδειξη για την προβολή των τιμών ημέρας
- (2) Υπολειπόμενος χρόνος οδήγησης ημέρας
- (3) Διάρκεια του επόμενου ημερήσιου χρόνου ανάπαυσης
- (4) Το αργότερο μετά τη λήξη του απεικονιζόμενου χρόνου πρέπει να ξεκινήσει ένας καθημερινός χρόνος ανάπαυσης.

Μετρητής VDO – Προβολή τιμών εβδομάδας



Εικ. 74: Ενέργεια * / - Τιμές εβδομάδας

- (1) Ένδειξη για την προβολή των τιμών εβδομάδας από τον τελευταίο εβδομαδιαίο χρόνο ανάπαυσης.
- (2) Υπολειπόμενος χρόνος οδήγησης εβδομάδας
- (3) Διάρκεια του εβδομαδιαίου χρόνου ανάπαυσης. Το αργότερο μετά από έξι ημερήσιους χρόνους οδήγησης πρέπει να διεξαχθεί ένας εβδομαδιαίος χρόνος ανάπαυσης.
- (4) Το αργότερο μετά τη λήξη του απεικονιζόμενου χρόνου πρέπει να ξεκινήσει ο εβδομαδιαίος χρόνος ανάπαυσης.

ΥΠΟΔΕΙΞΗ

Οι ενδείξεις για τον χρόνο ανάπαυσης εβδομάδας **(3)** και **(4)** μπορούν να απενεργοποιηθούν για την διασυνοριακή μεταφορά επιβατών.

Εάν ο υπολογισμός των εβδομαδιαίων τιμών στον μετρητή VDO είναι απενεργοποιημένος, δεν προβάλλονται οι τιμές.

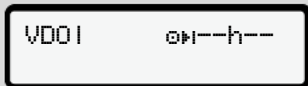

Εικ. 75: Ένδειξη απενεργοποιημένου υπολογισμού

Μετρητής VDO – Ένδειξη κατάστασης

Εικ. 76: Μετρητής VDO – Ένδειξη κατάστασης

- (1) Ένδειξη για την προβολή κατάστασης
- (2) Επισήμανση για την ομαδική λειτουργία

Προβάλλεται όταν υπάρχει ομαδική λειτουργία από την έναρξη εργασίας. Ο μετρητής VDO λαμβάνει υπόψη τους σχετικούς ισχύοντες κανόνες κατά τους υπολογισμούς.

- (3) Αυτή την εβδομάδα επιτρέπονται ακόμα δύο μειωμένοι καθημερινοί χρόνοι ανάπαυσης (είναι δυνατό το μέγ. 3 φορές την εβδομάδα).
- (4) Αυτή την εβδομάδα επιτρέπεται ακόμα ένας παρατεταμένος χρόνος οδήγησης ημέρας το μέγ. 10 ωρών (δυνατό το μέγ. 2 φορές την εβδομάδα).
- (5) Αναπλήρωση ενός μειωμένου εβδομαδιαίου χρόνου ανάπαυσης

Λόγω ενός μειωμένου εβδομαδιαίου χρόνου ανάπαυσης, πρέπει να γίνει αναπλήρωση του

προβαλλόμενου χρόνου και μάλιστα μαζί με ένα διάλειμμα ανάπαυσης τουλάχιστο 9 ωρών.

ΥΠΟΔΕΙΞΗ

Η ένδειξη για τον μειωμένο χρόνο ανάπαυσης εβδομάδας (5) μπορούν να απενεργοποιηθούν για την διασυνοριακή μεταφορά επιβατών.

Εάν ο υπολογισμός των εβδομαδιαίων τιμών στον μετρητή VDO είναι απενεργοποιημένος, δεν προβάλλονται οι τιμές.



Εικ. 77: Ένδειξη απενεργοποιημένου υπολογισμού

■ Δεύτερο πεδίο μενού – Λειτουργίες μενού

Έχετε πρόσβαση στο δεύτερο πεδίο μενού πατώντας το πρώτο πεδίο **■** ή επιλέγοντας το στοιχείο μενού **Κατάσταση λειτουργιών μενού**.

➔ *Πρώτο πεδίο μενού – Πρότυπες τιμές*
[82]

ΥΠΟΔΕΙΞΗ

Εάν έχετε επιλέξει ένα σημείο μενού, αλλά δεν διεξάγετε εντός 30 δευτερολέπτων καμία εισαγωγή, το DTCO 4.0 επιστρέφει στο πρώτο πεδίο μενού.

Όλες οι μέχρι εκείνη τη στιγμή εισαγωγές που δεν επιβεβαιώθηκαν, απορρίπτονται.

ΥΠΟΔΕΙΞΗ

Η επιλογή των λειτουργιών μενού είναι δυνατή μόνο σε ακινητοποιημένο όχημα.

Όταν δεν βρίσκεστε με το όχημα σας σε τομέα με κίνδυνο έκρηξης, πρέπει για το χειρισμό της παραλλαγής ADR να ενεργοποιηθεί η ανάφλεξη.

► Λειτουργίες μενού (Επισκόπηση)

> Εκτύπωση **■** Οδονός 1 1)

|-- 24h **■** Ημερήσια τιμή

|-- **!x** **■** Συμβάν

|-- **■** Δραστηριότητες

▼

> Εκτύπωση **■** Οδονός 2 2)

|-- 24h **■** Ημερήσια τιμή

|-- **!x** **■** Συμβάν

|-- **■** Δραστηριότητες

▼

> Εκτύπωση **A** Όχημα

|-- 24ώ **A** Ημερήσια τιμή

|-- **!x** **A** Συμβάν

|-- **>>** **A** Ταχύτ.

|-- **Te** **A** Τεχν.

|-- Πληροφορίες

|-- **■** **A** Διάνομα ν

|-- **■** **A** Κάρτες

|-- **■** **A** Κατάσταση D1/D2

·

|-- **zn** **A** Προφίλ ν

|-- **zn** **A** Προφίλ η

▼

> Καταχώριση **ν** Οδονός 1

|-- **■** Έναρξη Χώρα

|-- **■** Τέλος Χώρα

|-- **?** Ρυθμίσεις

|-- Τηλεχειριστήριο R

▼

> Καταχώριση **η** Οδονός 2

|-- **■** Έναρξη Χώρα

|-- **■** Τέλος Χώρα

|-- **?** Ρυθμίσεις

|-- Τηλεχειριστήριο R

7

```

▼
>Εισαγωγή AV Όχημα
|-- OUT+ Έναρξη/+OUT
  Λήξη
|-- Δ+ Έναρξη/+Δ Λήξη
  πλοίο/τρένο
|-- *Θ Τοπική ώρα
|-- ΘΘ Τοπική ώρα
  επιχείρησης
|-- $ Κωδικός άδειας
▼
>Ένδειξη ■■ Οδηγός 1 1)
|-- 24ω■■ Ημερήσια τιμή
|-- !x■■ Συμβών
▼
>Ένδειξη ■■ Οδηγός 2 2)
|-- 24ω■■ Ημερήσια τιμή
|-- !x■■ Συμβών
▼
>Προβολή AD Όχημα
|-- 24ωAD Ημερήσια τιμή
|-- !xAD Συμβών

```

```

|-- >>Θ Ταχύτ.
|-- ΤΘ Τεχν.
  πληροφορίες
|-- ΘΘΘ Κάρτες
|-- ΘΘ Επιχείρηση
|-- ΔΔ Βάρος
|-- ΘΘ Έκδοση DTCCO
--

```

> Σημείο μενού

* Επιλογή

1) Λειτουργία μενού μόνο με εισηγμένη κάρτα οδηγού στην υποδοχή καρτών-1

2) Λειτουργία μενού μόνο με εισηγμένη κάρτα οδηγού στην υποδοχή καρτών-2

► Πλοήγηση τις λειτουργίες μενού

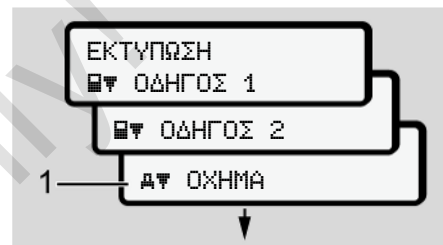

Εικ. 78: Ξεφύλλισμα στο (βασικό) μενού

1. Με τα πλήκτρα **▲**/**▼** φτάνετε στο επιθυμητό βασικό μενού (γκρι πεδία της προηγούμενης λίστας, για παράδειγμα για την εκτύπωση των δεδομένων οχήματος (1). Το αναβόσβημα στην 2η σειρά (απεικόνιση με πλάγια γραφή) (1) υποδηλώνει ότι υπάρχουν περαιτέρω δυνατότητες επιλογής.



Εικ. 79: Επιλογή ενός σημείου μενού

- Πιέστε το πλήκτρο **OK**, εάν θέλετε να προχωρήσετε στην επιθυμητή λειτουργία (2) ενδεχ. με περισσότερες δυνατότητες επιλογής.



Εικ. 80: Επιλογή μιας λειτουργίας μενού

Το επιλεγμένο σημείο μενού (3) προβάλλεται, οι περαιτέρω πιθανές λειτουργίες αναβοσβήνουν στην 2η σειρά (4).

Η ένδειξη των μενού ένδειξης και εκτύπωσης έχει σχέση με τις εισηγμένες κάρτες οδηγού στην υποδοχή κάρτας 1 και 2:

- Εάν στην υποδοχή κάρτας-1 έχει εισαχθεί μια κάρτα οδηγού, προβάλλεται το Εκτύπωση Οδηγός 1.

- Εάν στην υποδοχή κάρτας-2 έχει εισαχθεί μια κάρτα οδηγού, προβάλλεται το Εκτύπωση Οδηγός 2.
- Εάν δεν έχουν εισαχθεί κάρτες οδηγού, προβάλλεται αποκλειστικά το Εκτύπωση όχημα.

Αυτό δεν ισχύει για τα μενού εισαγωγής.

- Επιλέξτε με τα πλήκτρα **▲ / ▼** το επιθυμητό σημείο μενού, για παράδειγμα την εκτύπωση της ημερήσιας τιμής (4) και επιβεβαιώστε την επιλογή με το πλήκτρο **OK**.

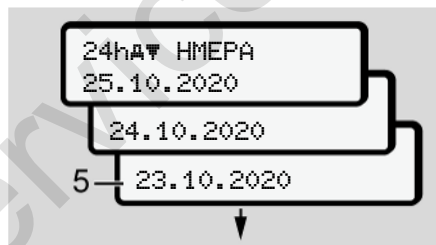

Εικ. 81: Επιλογή της επιθυμητής ημέρας

- Επιλέξτε με τα πλήκτρα **▲ / ▼** την επιθυμητή ημέρα και επιβεβαιώστε την επιλογή με το πλήκτρο **OK**.

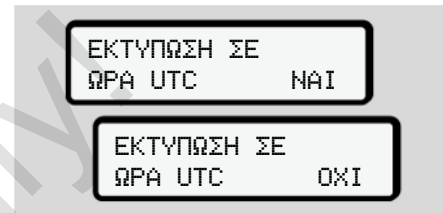

Εικ. 82: Όχι = Εκτύπωση σε τοπική ώρα

- Επιλέξτε με τα πλήκτρα **▲ / ▼** τον επιθυμητό τύπο εκτύπωσης και επιβεβαιώστε την επιλογή με το πλήκτρο **OK**.
Για 3 δευτερόλεπτα το DTCO 4.0 δείχνει ότι έχει εκκινηθεί μια εκτύπωση. Μπορείτε να διακόψετε την εκτύπωση.
➔ Διακοπή εκτύπωσης [▶ 129]

Στη συνέχεια εμφανίζεται το σημείο μενού που επιλέχθηκε τελευταία.

- Περαιτέρω διαδικασία:
 - Επιλέξτε με τα πλήκτρα **▲ / ▼** μια περαιτέρω εκτύπωση.
 - Με το πλήκτρο **ESC** επιστρέφете στο επόμενο ανώτερο πεδίο μενού.

7

► Φραγή πρόσβασης μενού

Σύμφωνα με τις διατάξεις η πρόσβαση σε αποθηκευμένα δεδομένα ρυθμίζεται μέσω δικαιωμάτων πρόσβασης και πραγματοποιείται μέσω αντίστοιχων καρτών ταχογράφου.

Παράδειγμα ένδειξης μιας ελλιπούς εξουσιοδότησης:

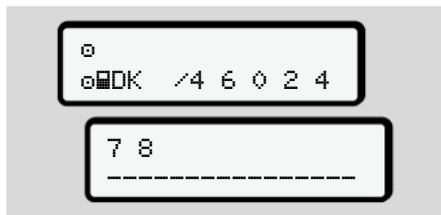

Εικ. 83: Ελλιπής εξουσιοδότηση

Τα αναμενόμενα δεδομένα προβάλλονται ελλιπή. Προσωπικά δεδομένα δεν εμφανίζονται καθόλου ή εμφανίζονται μερικώς.

► Έξοδος από τις λειτουργίες μενού

Αυτόματα

Η έξοδος από το μενού γίνεται αυτόματα στις παρακάτω καταστάσεις:

- Μετά την τοποθέτηση ή την αίτηση αποβολής μιας κάρτας ταχογράφου
- Μετά από 1 λεπτό αδράνειας
- Με την έναρξη διαδρομής



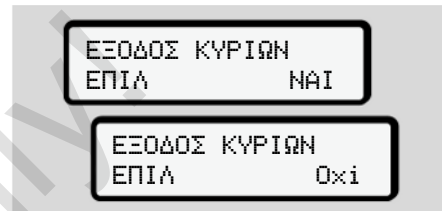

Χειροκίνητα

1. Πιέστε το πλήκτρο .

- Η επιλογή ή καταχώριση που έχει εκκινηθεί, τερματίζεται.
- Προβάλλεται πάλι το επόμενο ανώτερο πεδίο επιλογής.
- Προβάλλεται η παρακάτω ερώτηση:



Εικ. 84: Έξοδος από τη λειτουργία μενού

2. Επιλέξτε με τα πλήκτρα   Ναι και επιβεβαιώστε με το πλήκτρο . Ή παραβλέψτε το ερώτημα με το πλήκτρο . Η οθόνη προβάλλει πάλι την πρότυπη ένδειξη (a).

► Σημείο μενού Εκτύπωση Οδηγός-1/Οδηγός-2

Με τη βοήθεια αυτού του σημείου μενού μπορείτε να εκτυπώσετε τα δεδομένα μιας κάρτας οδηγού που έχει τοποθετηθεί.

Παρατήρηση:

- Και για τις δύο κάρτες οδηγού η διαδικασία είναι η ίδια.

- Πριν από κάθε εκτύπωση μπορείτε να επιλέξετε τον επιθυμητό τύπο εκτύπωσης.



Εικ. 85: Όχι = Εκτύπωση σε τοπική ώρα

Εκτύπωση τιμής ημέρας

ΥΠΟΔΕΙΞΗ

Δημιουργείτε την εκτύπωση το δυνατόν το πρώι για την προηγούμενη ημέρα. Έτσι εξασφαλίζετε ότι η τελευταία καταχωρημένη ενέργεια της προηγούμενης ημέρας θα ληφθεί υπόψη κατά την εκτύπωση.

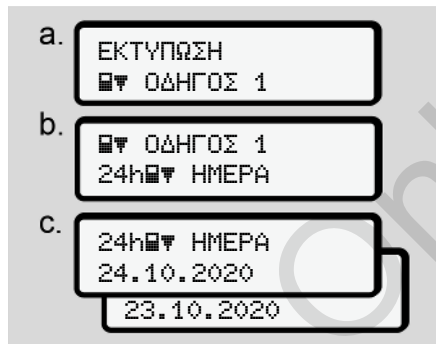

Εικ. 86: Αλληλουχία μενού εκτύπωσης – Τιμή ημέρας για τον Οδηγό 1

Ακολουθεί εκτύπωση όλων των ενεργειών της επιλεγμένης ημέρας σύμφωνα με την επιλογή.
 → Εκτυπώσεις (παραδείγματα) [▶ 131]

Εκτύπωση συμβάντων

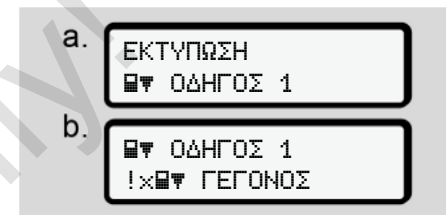

Εικ. 87: Αλληλουχία μενού εκτύπωσης - Συμβάντα

Σύμφωνα με την επιλογή ακολουθεί μια εκτύπωση των αποθηκευμένων ή ακόμα ενεργών συμβάντων και βλαβών.

→ Τεχνικά στοιχεία [▶ 136]

7

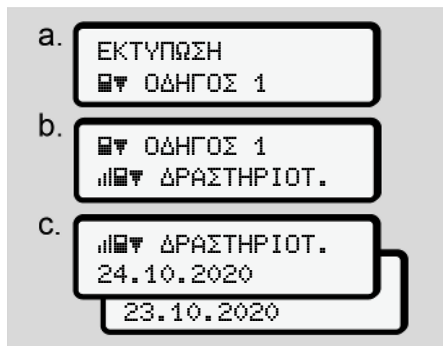
Εκτύπωση ενεργειών

Εικ. 88: Αλληλουχία μενού εκτύπωσης - Ενέργειες

Από την επιλεγείσα ημέρα ακολουθεί μία εκτύπωση όλων των ενεργειών των τελευταίων 7 ημερολογιακών ημερών.

➔ *Ενέργειες του οδηγού* [136]

► **Σημείο μενού εκτύπωσης στοιχείων οχήματος**

Με τη βοήθεια αυτού του σημείου μενού μπορείτε να εκτυπώσετε τα δεδομένα οχήματος από την μαζική μνήμη.

Επιλέξτε την επιθυμητή λειτουργία (περιγράφεται παρακάτω).

Κατόπιν γίνεται ερώτηση για την επιθυμητή ώρα.



Εικ. 89: Όχι = Εκτύπωση σε τοπική ώρα

Εκτύπωση τιμής ημέρας**ΥΠΟΔΕΙΞΗ**

Δημιουργείτε την εκτύπωση το δυνατόν το πρωί για την προηγούμενη ημέρα. Έτσι εξασφαλίζετε ότι η τελευταία καταχωρημένη ενέργεια της προηγούμενης ημέρας θα ληφθεί υπόψη κατά την εκτύπωση.

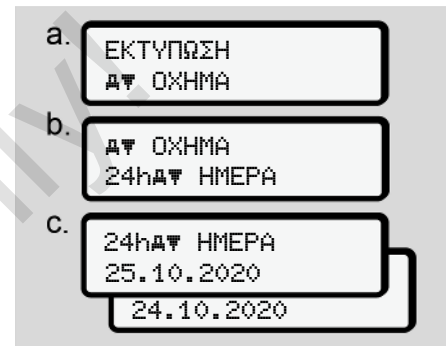

Εικ. 90: Αλληλουχία μενού εκτύπωσης – Τιμή ημέρας για τον Οδηγό 1 και τον Οδηγό 2

Σύμφωνα με την επιλογή γίνεται μια εκτύπωση όλων των ενεργειών οδηγού σε χρονολογική σειρά με διαχωρισμό Οδηγού 1/ Οδηγού 2.

➔ *Εκτύπωση ημέρας του οχήματος* [133]

Εκτύπωση συμβάντων (όχημα)



Εικ. 91: Αλληλουχία μενού εκτύπωσης - Συμβάντα οχήματος

Σύμφωνα με την επιλογή ακολουθεί μια εκτύπωση των αποθηκευμένων ή ακόμα ενεργών συμβάντων και βλαβών.

→ Συμβάντα / βλάβες του οχήματος [▶ 135]

Εκτύπωση υπερβάσεων ταχύτητας



Εικ. 92: Αλληλουχία μενού εκτύπωσης - Υπέρβαση ταχύτητας

Σύμφωνα με την επιλογή ακολουθεί εκτύπωση υπερβάσεων της τιμής ταχύτητας που έχει ρυθμιστεί στο DTCO 4.0.

→ Υπερβάσεις ταχύτητας [▶ 135]

Εκτύπωση τεχνικών στοιχείων

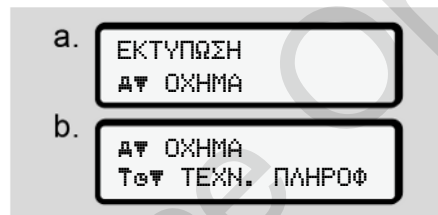

Εικ. 93: Αλληλουχία μενού εκτύπωσης - Τεχνικές πληροφορίες.

Σύμφωνα με την επιλογή γίνεται μια εκτύπωση δεδομένων για την αναγνώριση οχήματος, δότη και το καλιμπράρισμα.

→ Τεχνικά στοιχεία [▶ 136]

Εκτύπωση πληροφοριών για τις τοποθετημένες κάρτες ταχογράφου

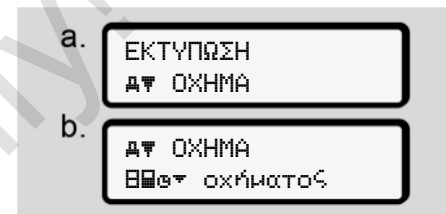

Εικ. 94: Αλληλουχία μενού εκτύπωσης – Πληροφορίες καρτών ταχογράφου

Γίνεται μια εκτύπωση των δεδομένων όλων των καρτών ταχογράφου που έχουν τοποθετηθεί.

→ Τοποθετημένες κάρτες ταχογράφου [▶ 138]

7

Εκτύπωση διαγράμματος ν

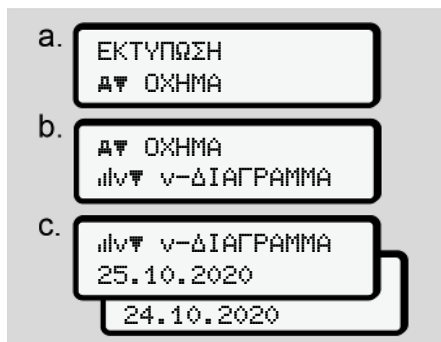

Εικ. 95: Αλληλουχία μενού εκτύπωσης - Διάγραμμα ν

Από την επιλεγείσα ημέρα ακολουθεί μία εκτύπωση σχετικά με την πορεία της ταχύτητας.

➔ *Διάγραμμα ν* [▶ 137]

Εκτύπωση κατάστασης D1/D2 (επιλογή)

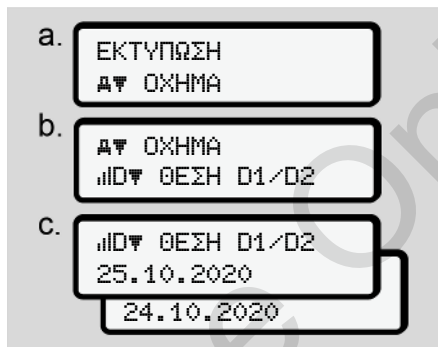

Εικ. 96: Αλληλουχία μενού εκτύπωσης - Κατάσταση D1/D2

Από την επιλεγείσα ημέρα ακολουθεί μία εκτύπωση των εισόδων καταστάσεων των τελευταίων 7 ημερολογιακών ημερών.

➔ *Κατάσταση D1/D2 Διάγραμμα (επιλογή)* [▶ 137]

Εκτύπωση προφίλ ταχύτητας (επιλογή)

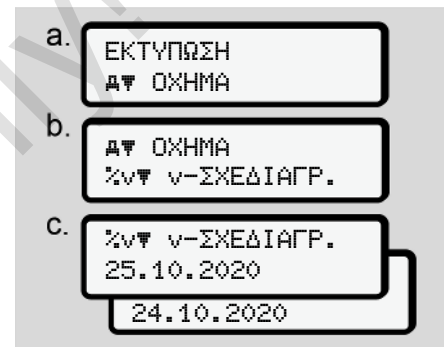

Εικ. 97: Αλληλουχία μενού εκτύπωσης - Προφίλ ταχύτητας

Σύμφωνα με την επιλογή γίνεται μια εκτύπωση προφίλ των ταχυτήτων οδήγησης.

➔ *Προφίλ ταχύτητας (επιλογή)* [▶ 137]

Εκτύπωση προφίλ συχνότητας στροφών (επιλογή)

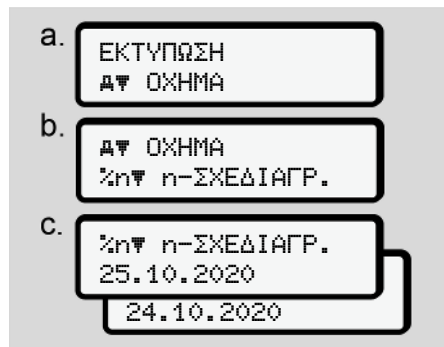

Εικ. 98: Αλληλουχία μενού εκτύπωσης - Προφίλ συχνότητας στροφών

Σύμφωνα με την επιλογή γίνεται μια εκτύπωση προφίλ των στροφών κινητήρα.

➔ Προφίλ συχνότητας περιστροφής (επιλογή) [▶ 138]

▶ Σημείο μενού Καταχώριση Οδηγός-1/Οδηγός-2

Εισαγωγή χώρας

Επιπρόσθετα στην εισαγωγή της χώρας κατά την τοποθέτηση ή αφαίρεση της κάρτας οδηγού μπορείτε να πραγματοποιήσετε τις καταχωρήσεις χώρας και σε αυτό το σημείο μενού.

ΥΠΟΔΕΙΞΗ

Σύμφωνα με τους κανονισμούς πρέπει τόσο ο Οδηγός-1 όσο και ο οδηγός-2 να εισάγουν ο κάθε ένας στον ταχογράφο τη χώρα στην οποία αρχίζει ή τελειώνει η βάρδια.

Παρατήρηση:

- Και για τους δύο οδηγούς η διαδικασία είναι η ίδια.

Έναρξη Χώρα

Επιλέξτε τις περιγραφόμενες λειτουργίες βήμα προς βήμα.

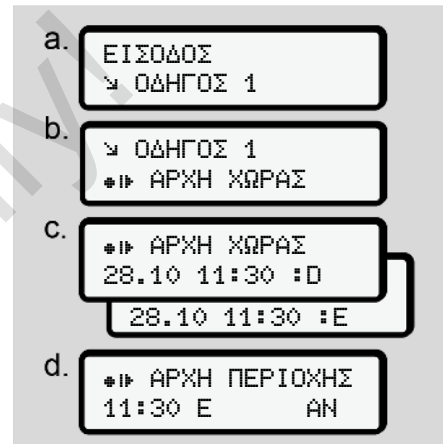

Εικ. 99: Αλληλουχία μενού Εισαγωγή - Έναρξη Χώρα

7

ΥΠΟΔΕΙΞΗ

Με βάση την τοποθεσία σας το DTCO παρέχει κατά την επιλογή χώρας μια λίστα χωρών από την οποία μπορείτε να επιλέξετε.

Σε αυτή την προεπιλογή – με εξαίρεση μεμονωμένων χωρών - δεν αναφέρονται χώρες που δεν ανήκουν στην ΕΕ.

Εάν έχετε επιλέξει την Ισπανία ως χώρα, σας ζητείται αυτόματα να καταχωρήσετε την περιοχή (Βήμα d).

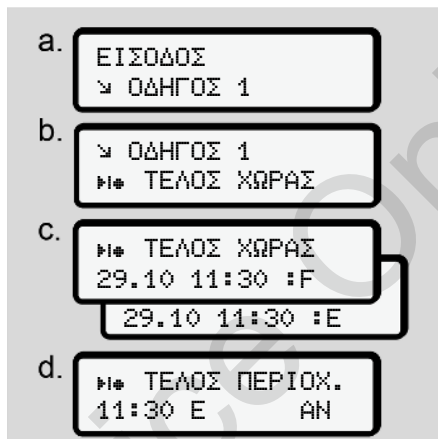
Τέλος Χώρα

Εικ. 100: Αλληλουχία μενού Εισαγωγή - Τέλος Χώρα

Εάν έχετε επιλέξει την Ισπανία ως χώρα, σας ζητείται αυτόματα να καταχωρήσετε την περιοχή (Βήμα d).

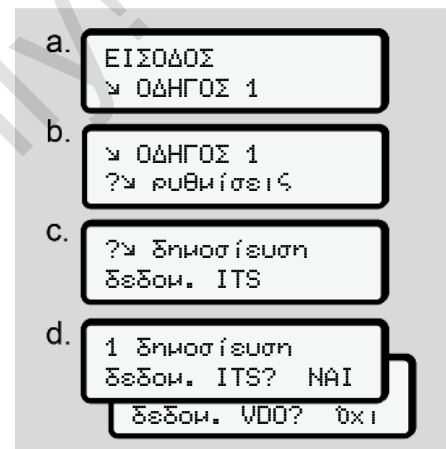
Αλλαγή ρυθμίσεων για ατομικά δεδομένα ITS

Εικ. 101: Αλληλουχία μενού Εισαγωγή - προσωπικά δεδομένα

→ Τοποθέτηση κάρτας οδηγού για πρώτη φορά [71].

Αλλαγή ρυθμίσεων για ατομικά δεδομένα VDO

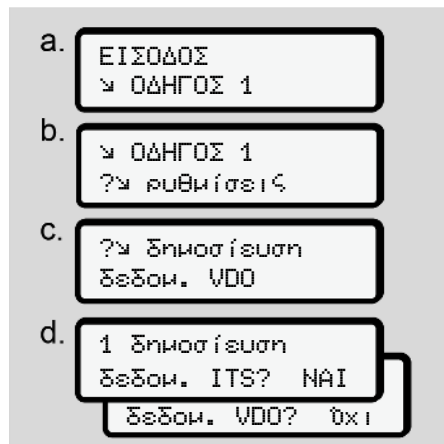

Εικ. 102: Αλληλουχία μενού Εισαγωγή - ειδικά προσωπικά δεδομένα

→ Τοποθέτηση κάρτας οδηγού για πρώτη φορά [▶ 71].

Ενεργοποίηση τηλεχειριστηρίου

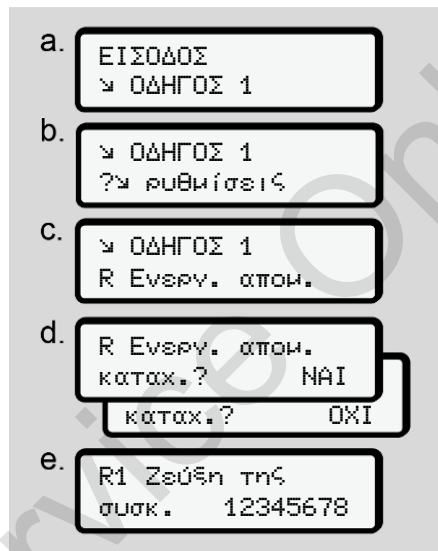

Εικ. 103: Αλληλουχία μενού Εισαγωγή - Ενεργοποίηση τηλεχειριστηρίου

Προϋποθέσεις:

- Στον ταχογράφο έχει τοποθετηθεί ένα DTCO® SmartLink (επιλογή).

- Μια συσκευή με δυνατότητα Bluetooth δημιουργεί μια ζεύξη με το DTCO® SmartLink.

Ακολουθήστε την εξής διαδικασία για να δημιουργήσετε μια σύνδεση μεταξύ DTCO® SmartLink και της τελικής σας συσκευής:

1. Η οθόνη του DTCO 4.0 προβάλλει μια αλληλουχία ψηφίων (**Βήμα e**).
2. Καταχωρήστε αυτή την αλληλουχία ψηφίων στη συσκευή σας με δυνατότητα Bluetooth.

Τώρα οι συσκευές έχουν αντιστοιχιστεί και είναι έτοιμες για τον τηλεχειρισμό.

ΥΠΟΔΕΙΞΗ

Σε χρήση του τηλεχειριστηρίου ο χρήστης είναι υπεύθυνος για την νομική πληρότητα και ορθότητα των στοιχείων και το αναγνωρίζει αυτό μέσω της χρήσης του τηλεχειριστηρίου.

Η χρήση του τηλεχειριστηρίου δεν είναι τμήμα του νόμιμου συστήματος ταχογράφου. Η χρήση γίνεται με αποκλειστική ευθύνη του.

Οι χρονικές περιόδους στις οποίες χρησιμοποιήθηκε ένα τηλεχειριστήριο μπορούν να εκτυπωθούν και προβληθούν.

➔ *Εκτύπωση ημέρας του οχήματος*
[▶ 133]

► **Σημείο μενού Εισαγωγή οχήματος**

Εισαγωγή αρχής / τέλους εκτός εύρους

Αν κινείστε με το όχημα εκτός της περιοχής ισχύος του κανονισμού, μπορείτε να ρυθμίσετε στο παρακάτω

μενού τη λειτουργία εκτός εύρους και εάν απαιτείται να την τερματίσετε πάλι.

Οι επόμενες διαδρομές μπορούν να είναι έξω από τον τομέα ισχύος:

- Διαδρομές σε μη δημόσιους δρόμους
- Διαδρομές έξω από χώρες AETR
- Διαδρομές κατά τις οποίες το συνολικό βάρος του οχήματος δεν απαιτεί σύμφωνη με τις προδιαγραφές χρήση του DTCO 4.0.

Επιλέξτε τις περιγραφόμενες λειτουργίες βήμα προς βήμα.

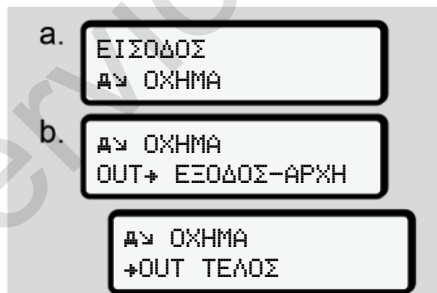

Εικ. 104: Αλληλουχία μενού Εισαγωγή - Αρχή/ Τέλος εκτός εύρους

ΥΠΟΔΕΙΞΗ

Η ρύθμιση εκτός εύρους τερματίζεται αυτόματα, μόλις αφαιρέσετε ή τοποθετήσετε μια κάρτα οδηγού.

Πλοίο/Τρένο: Εισαγωγή αρχής / τέλους

Καταχωρήστε την παραμονή του οχήματος σε ένα πλοίο ή τρένο, μόλις λάβετε τη θέση σας στη μεταφορά.

ΥΠΟΔΕΙΞΗ

Σύμφωνα με τον Κανονισμό (ΕΕ) 2016/799, Παράρτημα I C, στην τρέχουσα ισχύουσα διατύπωση, πρέπει να εκκινηθεί η καταγραφή Πλοίο / Τρένο πριν την απενεργοποίηση του κινητήρα οχήματος στο πλοίο/τρένο.

1. Επιλέξτε τα εξής σημεία μενού:

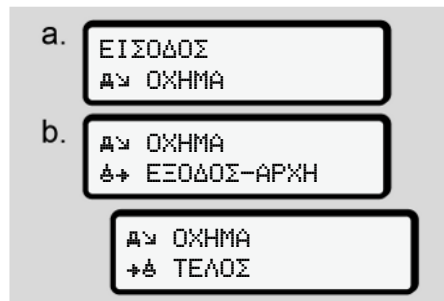

Εικ. 105: Αλληλουχία μενού Εισαγωγή - Πλοίο/ Τρένο

2. Ρυθμίστε την έναρξη ή τη λήξη της παραμονής στο πλοίο/τρένο.

Η καταγραφή Πλοίο/Τρένο τερματίζεται μόλις αυτή απενεργοποιηθεί στο μενού ή αφαιρεθεί η κάρτα οδηγού.

ΥΠΟΔΕΙΞΗ

Σε περίπτωση που αφαιρεθεί και τοποθετηθεί πάλι η κάρτα στο πλοίο/τρένο, πρέπει να επαναρυθμιστεί η εισαγωγή Πλοίο/Τρένο.

Ρύθμιση τοπικής ώρας

ΥΠΟΔΕΙΞΗ

Εξοικειωθείτε αρχικά με το κεφάλαιο Χρονικές ζώνες, προτού προβείτε σε οποιαδήποτε αλλαγή.
→ Χρονικές ζώνες [► 33]

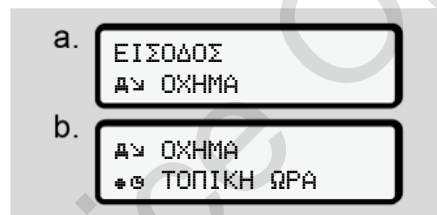

Εικ. 106: Αλληλουχία μενού Εισαγωγή - Τοπική ώρα

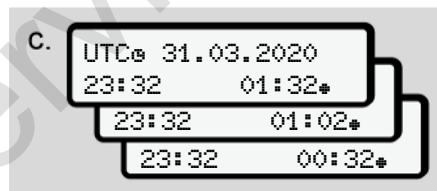

Εικ. 107: Αλληλουχία μενού Εισαγωγή - Εισαγωγή τοπικής ώρας

Μπορείτε να προσαρμόσετε για την πρότυπη ένδειξη το στοιχείο της ώρας στην τοπική χρονική ζώνη καθώς και στην έναρξη ή τη λήξη της θερινής ώρας.

Η τελευταία ρύθμιση γίνεται σε βήματα των ± 30 λεπτών.

ΥΠΟΔΕΙΞΗ

Προσέξτε για τους κανονισμούς που ισχύουν στην χώρα σας.

Ρύθμιση τοπικής ώρας επιχείρησης

Για έναν εύκολο υπολογισμό των ωρών εργασίας το DTCO 4.0 παρέχει έναν μετρητή ωρών λειτουργίας, ο οποίος αναφέρεται στην τοπική ώρα της επιχείρησης.

Αυτές οι πληροφορίες μπορούν να κληθούν μέσω της μπροστινής διασύνδεσης.

1. Επιλέξτε τα εξής σημεία μενού:

7

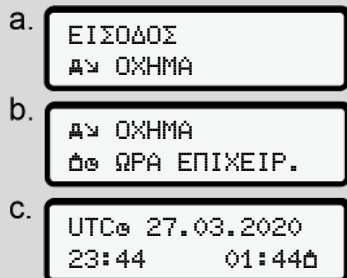

- 
- a. ΕΙΣΟΔΟΣ
Α> ΟΧΗΜΑ
- b. Α> ΟΧΗΜΑ
Δ@ ΩΡΑ ΕΠΙΧΕΙΡ.
- c. UTC@ 27.03.2020
23:44 01:44@

Εικ. 108: Αλληλουχία μενού Εισαγωγή - Τοπική ώρα

2. Εισαγάγετε στο βήμα β την ημερομηνία και ώρα της έδρας επιχείρησης καθώς και την απόκλιση σε σχέση με την ώρα UTC.

Ενεργοποίηση επιπρόσθετων λειτουργιών

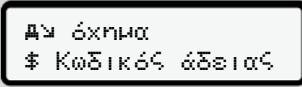
Με την εισαγωγή ενός κωδικού άδειας μπορείτε να ενεργοποιήσετε στο DTCO 4.0 επιπρόσθετες λειτουργίες.

- a. 
- b. 
- c. 

Εικ. 109: Αλληλουχία μενού Εισαγωγή - Κωδικός άδειας

ΥΠΟΔΕΙΞΗ

Εάν έχει ήδη καταχωρηθεί ο κωδικός άδειας, προβάλλεται εξ ολοκλήρου και δεν αλλάζει πλέον.

Σε αυτή την περίπτωση οι επιπρόσθετες λειτουργίες έχουν ήδη ενεργοποιηθεί.

ΥΠΟΔΕΙΞΗ

Ο κωδικός άδειας μπορεί να αποκτηθεί μέσω του Online καταστήματος VDO. VDO Online κατάστημα.

► Σημείο μενού Ένδειξη Οδηγός-1/ Οδηγός-2



Με τη βοήθεια αυτού του σημείου μενού μπορείτε να προβάλλετε τα δεδομένα μιας τοποθετημένης κάρτας οδηγού.

ΥΠΟΔΕΙΞΗ

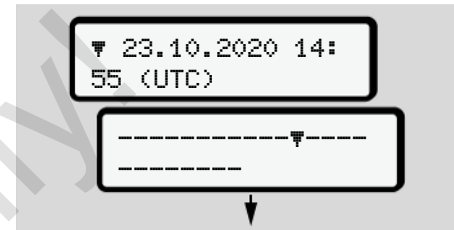
Ο τρόπος που εμφανίζονται τα δεδομένα στην οθόνη είναι πανομοιότυπος με μια εκτύπωση, όπου μια γραμμή της εκτύπωσης (24 χαρακτήρες) κατανέμεται και προβάλλεται σε δύο γραμμές.



Εικ. 110: Παράδειγμα της ένδειξης των πληροφοριών

Όταν κατά το ξεφύλλισμα των πληροφοριών γυρίσετε προς τα πίσω με τα πλήκτρα  , μπορείτε να καλέσετε μόνο περ. 20 γραμμές εκτύπωσης που βρίσκονται πίσω.

Με το πλήκτρο  γίνεται έξοδος από την ένδειξη.

Παρατήρηση:

- Η κλήση των λειτουργιών για την ένδειξη των δεδομένων είναι πανομοιότυπη με αυτή για την εκτύπωση των δεδομένων. Αυτό δεν περιγράφεται πλέον παρακάτω.
- Υπάρχει η δυνατότητα να καλείτε κάθε ένδειξη σε τοπική ώρα.

7

ΕΚΤΥΠΩΣΗ ΣΕ
ΩΡΑ UTC ΝΑΙ

ΕΚΤΥΠΩΣΗ ΣΕ
ΩΡΑ UTC ΟΧΙ

Εικ. 111: Όχι – Εκτύπωση σε τοπική ώρα

- Επιλέξτε τις πιθανές ενδείξεις για τον οδηγό 1 ή για τον οδηγό 2 βήμα προς βήμα.

☐ ΟΔΗΓΟΣ 1
24h ☐ ΗΜΕΡΑ
25.10.2020

☐ ΟΔΗΓΟΣ 1
!x ☐ ΓΕΓΟΝΟΣ

Εικ. 112: Αλληλουχία μενού Ένδειξη για τον Οδηγό 1

Όλες οι ενέργειες της επιλεγμένης ημέρας ή και όλα τα αποθηκευμένα ή ακόμη ενεργά γεγονότα και βλάβες μπορούν να εμφανιστούν με ξεφύλλισμα.

► Σημείο μενού Ένδειξη οχήματος

Με τη βοήθεια αυτού του σημείου μενού μπορείτε να προβάλλετε τα δεδομένα της μαζικής μνήμης.



ΥΠΟΔΕΙΞΗ

Ο τρόπος που εμφανίζονται τα δεδομένα στην οθόνη είναι πανομοιότυπος με μια εκτύπωση, όπου μια γραμμή της εκτύπωσης (24 χαρακτήρες) κατανέμεται και προβάλλεται σε δύο γραμμές.

▼ 23.10.2020 14:
55 (UTC)

-----▼-----

Εικ. 113: Παράδειγμα της ένδειξης των πληροφοριών

Όταν κατά το ξεφύλλισμα των πληροφοριών γυρίσετε προς τα πίσω με τα πλήκτρα  , μπορείτε να καλέσετε μόνο περ. 20 γραμμές εκτύπωσης που βρίσκονται πίσω.

Με το πλήκτρο  γίνεται έξοδος από την ένδειξη.

Παρατήρηση:

- Η κλήση των λειτουργιών για την ένδειξη των δεδομένων είναι πανομοιότυπη με αυτή για την εκτύπωση των δεδομένων. Αυτό δεν περιγράφεται πλέον παρακάτω.
- Υπάρχει η δυνατότητα να καλείτε κάθε ένδειξη σε τοπική ώρα.

ΕΚΤΥΠΩΣΗ ΣΕ
ΩΡΑ UTC ΝΑΙ

ΕΚΤΥΠΩΣΗ ΣΕ
ΩΡΑ UTC ΟΧΙ

Εικ. 114: Όχι – Προβολή σε τοπική ώρα

Επιλέξτε τις περιγραφόμενες λειτουργίες βήμα προς βήμα:

- Να εμφανίσετε όλες τις ενέργειες οδηγών με χρονολογική σειρά.
- Να εμφανίσετε όλα τα αποθηκευμένα ή και ακόμη ενεργά συμβάντα και βλάβες.
- Να εμφανίσετε τις υπερβάσεις της ρυθμισμένης τιμής ταχύτητας.
- Να εμφανίσετε πληροφορίες σχετικές με το όχημα, την αναγνώριση δοτών και το καλιμπράρισμα.
- Να εμφανίσετε πληροφορίες των καρτών ταχογράφων που έχουν τοποθετηθεί μέχρι εκείνη τη στιγμή.
- Να εμφανίσετε τον αριθμό της κάρτας επιχείρησης που έχει συνδεθεί. Αν δεν έχει συνδεθεί καμία επιχείρηση, προβάλλεται ____.
- Να εμφανίσετε το τρέχον βάρος οχήματος.
(Απαιτείται το Onboard Weight System)
- Να εμφανίσετε την έκδοση DTCO και την έκδοση λογισμικού.

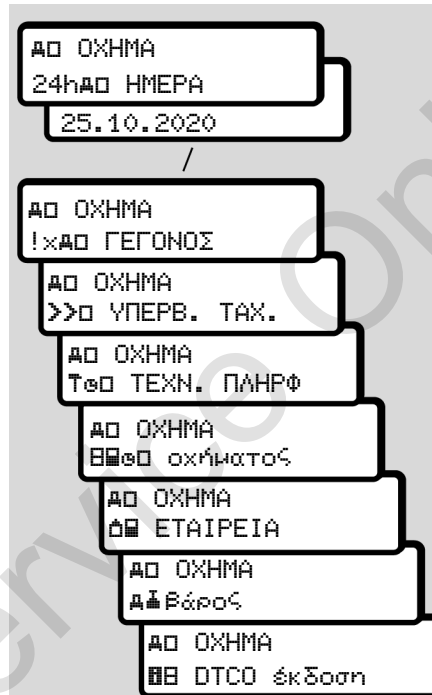

Εικ. 115: Αλληλουχία μενού Ένδειξη για όχημα

Μηνύματα

Έννοια των μηνυμάτων

Ιδιαίτερα μηνύματα

Επισκόπηση πιθανών συμβάντων

Επισκόπηση πιθανών βλαβών

Προειδοποιήσεις χρόνου οδήγησης

Επισκόπηση πιθανών υποδείξεων χειρισμού

Μηνύματα

■ Έννοια των μηνυμάτων

Σφάλματα σε ένα εξάρτημα, στη συσκευή ή στο σύστημα χειρισμού εμφανίζονται αμέσως μετά την εμφάνιση ως μήνυμα στην οθόνη.

Υπάρχουν τα εξής χαρακτηριστικά:

!	Συμβάν
×	Βλάβη
⌚	Προειδοποίηση χρόνου οδήγησης
⌚	Υπόδειξη χειρισμού

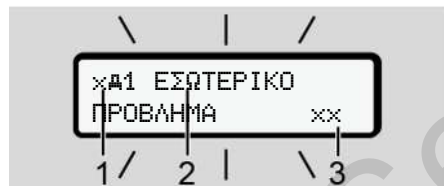

Εικ. 116: Προβολή ενός μηνύματος (αναβοσβήνει κατά διαστήματα)

(1) Συνδυασμός εικονογραμμάτων, ενδεχομένως με αριθμό της υποδοχής κάρτας

(2) Κείμενο του μηνύματος

(3) Κωδικός σφάλματος

⚠ ΠΡΟΕΙΔΟΠΟΙΗΣΗ

Περισπασμός μέσω μηνυμάτων συσκευής

Υπάρχει κίνδυνος περισπασμού όταν κατά τη διάρκεια της διαδρομής προβάλλονται μηνύματα στην οθόνη ή η κάρτα εκτοξεύεται αυτόματα.

- Μην αφήνετε τα μηνύματα να σας αποσπούν την προσοχή, η οποία πρέπει να παραμένει στραμμένη στην οδική κυκλοφορία.

ΥΠΟΔΕΙΞΗ

Σε μηνύματα που αφορούν την κάρτα ταχογράφου προβάλλεται δίπλα στο εικονόγραμμα ο αριθμός της αντίστοιχης υποδοχής κάρτας.

► Χαρακτηριστικά μηνυμάτων

Συμβάντα, βλάβες

- Κατά την ένδειξη συμβάντων ή βλαβών αναβοσβήνει ο φωτισμός φόντου της οθόνης για περ. 30 δευτερόλεπτα. Η αιτία προβάλλεται με εικονόγραμμα, κείμενο του μηνύματος και κωδικό σφάλματος.
- Αυτό το μήνυμα πρέπει να το επιβεβαιώσετε με το πλήκτρο **OK**.
- Το DTCO 4.0 αποθηκεύει (σύμφωνα με τις προδιαγραφές μνήμης του κανονισμού) το συμβάν ή τη βλάβη τόσο στην μαζική μνήμη όσο και στην κάρτα οδηγού. Τα δεδομένα αυτά μπορούν να προβληθούν ή να εκτυπωθούν μέσω της λειτουργίας μενού.

ΥΠΟΔΕΙΞΗ

Σε περίπτωση που το συμβάν επαναλαμβάνεται διαρκώς, παρακαλούμε να επισκεφθείτε ένα εξουσιοδοτημένο συνεργείο.

ΥΠΟΔΕΙΞΗ**Συμπεριφορά σε ελλιπή λειτουργία**

Σε περίπτωση ελλιπούς λειτουργίας του ταχογράφου εσείς ως οδηγός έχετε την υποχρέωση να σημειώσετε σε ένα ξεχωριστό φύλλο ή στην πίσω πλευρά της εκτύπωσης τα στοιχεία σχετικά με τις ενέργειες που δεν καταγράφονται ή εκτυπώνονται πλέον σωστά από τον ταχογράφο.

➔ *Χειρόγραφο καταχώρηση ενεργειών [► 63]*

Προειδοποιήσεις χρόνου οδήγησης

- Το μήνυμα **Προειδοποίηση χρόνου οδήγησης** προειδοποιεί τον οδηγό για υπέρβαση του χρόνου οδήγησης.
- Αυτό το μήνυμα προβάλλεται με φωτισμό φόντου που αναβοσβήνει και πρέπει να επιβεβαιωθεί με το πλήκτρο **OK**.

Υποδείξεις χειρισμού

Οι υποδείξεις χειρισμού προβάλλονται **χωρίς** να αναβοσβήνει ο φωτισμός φόντου και σβήνουν (εκτός από μεμονωμένα μηνύματα) αυτόματα μετά από 3 ή 30 δευτερόλεπτα.

Όργανα ένδειξης συμβατά με το DTCO 4.0

Εάν έχει τοποθετηθεί όργανο ένδειξης στο όχημα, που μπορεί να επικοινωνεί με το DTCO 4.0, ο έλεγχος λειτουργίας υποδεικνύει **T** μηνύματα του DTCO 4.0.

ΥΠΟΔΕΙΞΗ

Για λεπτομερείς πληροφορίες λαμβάνετε υπόψη τις οδηγίες χρήσης του οχήματός σας.

► Επιβεβαίωση μηνυμάτων

1. Πιέστε το πλήκτρο **OK**. Έτσι επιβεβαιώνετε το μήνυμα και σταματάει το αναβόσβησμα του φωτισμού φόντου.

2. Πιέστε άλλη μια φορά το πλήκτρο **OK**. Έτσι σβήνει το μήνυμα και εμφανίζεται πάλι τη προηγούμενα ρυθμισμένη πρότυπη ένδειξη.

Παρατηρήσεις:

Μια υπόδειξη χειρισμού σβήνει μετά την πρώτη επιβεβαίωση με το πλήκτρο **OK**. Αν υπάρχουν περισσότερα μηνύματα πρέπει να επιβεβαιώσετε διαδοχικά το κάθε μήνυμα ξεχωριστά.

■ Ιδιαίτερα μηνύματα

▶ Κατάσταση κατασκευής

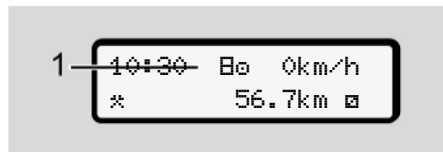

Εικ. 117: Πρότυπη ένδειξη - Κατάσταση κατασκευής

Εάν το DTCO 4.0 δεν έχει ενεργοποιηθεί ακόμα ως συσκευή ελέγχου, προβάλλεται η κατάσταση κατασκευής, σύμβολο **1**.

Το DTCO 4.0 δέχεται αποκλειστικά την κάρτα συνεργείου.

ΥΠΟΔΕΙΞΗ

Επιτρέπεται το DTCO 4.0 να τίθεται σωστά σε λειτουργία μόνο από ένα εξουσιοδοτημένο ειδικό συνεργείο.

▶ OUT (αποχώρηση από τον τομέα ισχύος)

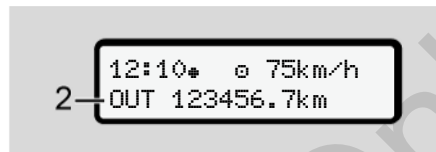

Εικ. 118: Πρότυπη ένδειξη - Εκτός εύρους

Εάν το όχημα κινείται εκτός του τομέα ισχύος, προβάλλεται το σύμβολο **OUT (2)**.

→ Όροι [10]

Τη λειτουργία αυτή μπορείτε να τη ρυθμίσετε από το μενού

→ Εισαγωγή αρχής / τέλους εκτός εύρους [102]

Μέσω πίεσης ενός επιθυμητού πλήκτρου, μπορείτε να γυρίσετε σε μια άλλη ένδειξη.

▶ Μεταφορά με οχηματαγωγό/αμαξοστοιχία

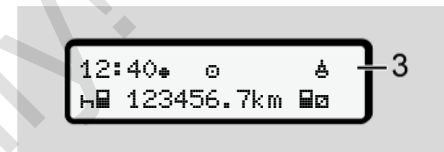

Εικ. 119: Πρότυπη ένδειξη - Μεταφορά με οχηματαγωγό/αμαξοστοιχία

Όταν ανάβει το σύμβολο **3**, το όχημα βρίσκεται σε πλοίο ή τρένο.

Τη λειτουργία αυτή μπορείτε να τη ρυθμίσετε από το μενού.

→ Πλοίο/Τρένο: Εισαγωγή αρχής / τέλους [102].

ΥΠΟΔΕΙΞΗ

Προσέξτε ότι πριν από τη μεταφορά του οχήματος, αυτή η λειτουργία και η παρούσα της δραστηριότητα θα έχουν ρυθμιστεί.

Μέσω πίεσης ενός επιθυμητού πλήκτρου, μπορείτε να γυρίσετε σε μια άλλη ένδειξη.



■ Επισκόπηση πιθανών συμβάντων

Μήνυμα	Πιθανές αιτίες	Αντιμετώπιση
!⚠ Παραβίαση ασφάλειας	Σφάλμα στη μνήμη δεδομένων, η ασφάλεια των δεδομένων στο DTCCO 4.0 δεν διασφαλίζεται πια. Τα δεδομένα του δότη δεν είναι πλέον αξιόπιστα. Κάποιος άνοιξε το περίβλημα του DTCCO 4.0 χωρίς την απαραίτητη εξουσιοδότηση.	Επιβεβαιώστε το μήνυμα.
!⚠1 Παραβίαση ασφάλειας	Το κλειδωμα κάρτας παρουσιάζει βλάβη ή είναι ελαττωματικό. Το DTCCO 4.0 δεν αναγνωρίζει πλέον μια κάρτα ταχογράφου, η τοποθέτηση της οποίας γινόταν μέχρι εκείνη τη χρονική στιγμή σωστά. Η ταυτότητα ή γνησιότητα της κάρτας ταχογράφου δεν είναι εντάξει ή τα δεδομένα που περιέχονται στην κάρτα ταχογράφου δεν είναι αξιόπιστα.	Επιβεβαιώστε το μήνυμα. Αν το DTCCO 4.0 διαπιστώσει παραβάσεις ασφάλειας που δεν μπορούν να εγγυηθούν πλέον την ορθότητα των δεδομένων στην κάρτα ταχογράφου, τότε η κάρτα ταχογράφου αποβάλλεται αυτόματα – ακόμη και κατά τη διάρκεια της οδήγησης. Τοποθετήστε ξανά την κάρτα ταχογράφου ή αναθέστε τον έλεγχο της κάρτας.
!⚡ Διακοπή τάσης	Η παροχή τάσης είχε διακοπεί ή η τάση τροφοδοσίας του αισθητήρα DTCCO 4.0 / δότη ήταν πολύ χαμηλή ή πολύ υψηλή. Το μήνυμα αυτό μπορεί επίσης να εμφανιστεί και σε παρατεταμένη λειτουργία του κινητήρα.	Επιβεβαιώστε το μήνυμα.
!⚠ Βλάβη αισθητήρα	Η επικοινωνία με τον δότη παρουσιάζει βλάβη. Αυτό το μήνυμα προβάλλεται και μετά από μια διακοπή τάσης.	Επιβεβαιώστε το μήνυμα.

Μήνυμα	Πιθανές αιτίες	Αντιμετώπιση
!AD Διένεξη κίνησης	Ασυμφωνία στην αξιολόγηση της κίνησης οχήματος μεταξύ πομπου και μιας ανεξάρτητης πηγής σήματος. Ενδεχομένως δε ρυθμίστηκε κατά τη μεταφορά η λειτουργία (πλοίο/ τρένο).	Επιβεβαιώστε το μήνυμα. Αναζητήστε ένα εξουσιοδοτημένο ειδικό συνεργείο.
!G GNSS λείπει	Δεν υπάρχουν δεδομένα θέσης μέσα σε τρεις ώρες συσσωρευμένου χρόνου οδήγησης.	Επιβεβαιώστε το μήνυμα.
!e Αντικρουόμενος χρόνος	Μεταξύ του χρόνου εσωτερικού ρολογιού του DTCO 4.0 και των πληροφοριών χρόνου από το σήμα GNSS υπάρχει μια διαφορά μεγαλύτερη του ενός λεπτού.	Επιβεβαιώστε το μήνυμα.
!Y Βλάβη επικ. DSRC	Προέκυψε σφάλμα επικοινωνίας μεταξύ του DTCO 4.0 και της εξωτερικής μονάδας DSRC-CAN.	Επιβεβαιώστε το μήνυμα. Αναζητήστε ένα εξουσιοδοτημένο ειδικό συνεργείο εάν η βλάβη προκύπτει συχνά.
!e Οδήγηση χωρίς έγκυρη κάρτα	Η έναρξη της οδήγησης έγινε χωρίς καθόλου ή χωρίς έγκυρη κάρτα οδηγού στην υποδοχή κάρτας-1. Το μήνυμα εμφανίζεται επίσης όταν κατά την εισαγωγή πριν ή κατά την διαδρομή προκύπτει ένας μη επιτρεπόμενος συνδυασμός καρτών.	Επιβεβαιώστε το μήνυμα. Ακινητοποιήστε το όχημα και τοποθετήστε μια έγκυρη κάρτα οδηγού. Εάν απαιτείται αφαιρέστε την εισηγμένη κάρτα επιχείρησης/ κάρτα ελέγχου από το DTCO 4.0.
!e1 Τοποθέτηση κατ' την οδήγηση	Η τοποθέτηση της κάρτας οδηγού έγινε μετά την έναρξη της οδήγησης.	Επιβεβαιώστε το μήνυμα.

8

Μήνυμα	Πιθανές αιτίες	Αντιμετώπιση
!001 Χρονική υπέρβαση	Η ρυθμισμένη ώρα UTC αυτού του ταχογράφου χάνει σε σχέση με την ώρα UTC του προγενέστερου ταχογράφου. Προκύπτει μια αρνητική απόκλιση ώρας.	Επιβεβαιώστε το μήνυμα. Ενημερώστε τον ταχογράφο με τη λανθασμένη ώρα UTC και φροντίστε ένα εξουσιοδοτημένο συνεργείο να ελέγξει και να διορθώσει τον ταχογράφο.
!01 Η κάρτα δεν είναι έγκυρη	Η περίοδος ισχύος της κάρτας ταχογράφου έχει λήξει, η κάρτα ταχογράφου δεν είναι ακόμη έγκυρη ή η πιστοποίηση ταυτότητας έχει γίνει εσφαλμένα. Μια χρησιμοποιημένη κάρτα οδηγού, η οποία μετά την αλλαγή ημέρας δεν ισχύει πλέον, πρέπει μετά την ακινητοποίηση του οχήματος να περιγράφεται και να αποβάλλεται αυτόματα – χωρίς προηγούμενη αίτηση.	Επιβεβαιώστε το μήνυμα. Ελέγξτε την κάρτα ταχογράφου και τοποθετήστε την ξανά.
001 Άκυρο σε ημέρες	Η κάρτα ταχογράφου λήγει σύντομα.	Επιβεβαιώστε το μήνυμα. Ανανεώστε την κάρτα ταχογράφου.
!00 Διένεξη καρτών	Απαγορεύεται να υπάρχουν και οι δύο κάρτες ταχογράφου ταυτόχρονα μέσα στο DTCO 4.0. Για παράδειγμα, ταυτόχρονα η κάρτα επιχείρησης μαζί με μια κάρτα ελέγχου.	Επιβεβαιώστε το μήνυμα. Αφαιρέστε την αντίστοιχη κάρτα ταχογράφου από την υποδοχή κάρτας.
!0A1 Η κάρτα δεν είναι κλειστή	Η κάρτα οδηγού δεν έχει αφαιρεθεί σωστά από τον τελευταίο ταχογράφο. Ενδεχομένως δεν έχουν αποθηκευτεί δεδομένα που σχετίζονται με το όχημα.	Επιβεβαιώστε το μήνυμα.
>> Ταχύτητα πολύ υψηλή	Έχει γίνει υπέρβαση της ρυθμισμένης επιτρεπόμενης μέγιστης ταχύτητας για περισσότερο από 60 δευτερόλεπτα.	Επιβεβαιώστε το μήνυμα. Μειώστε την ταχύτητα.

Μήνυμα	Πιθανές αιτίες	Αντιμετώπιση
 Καλιμπράρισμα σε ημέρες	Εκκρεμεί ο περιοδικός επανέλεγχος.	Επιβεβαιώστε το μήνυμα. Πριν τη λήξη της προθεσμίας κλείστε ένα ραντεβού με το συνεργείο σας.
 Λήξη σε ημέρες	Εκκρεμεί η επόμενη λήψη κάρτας.	Εκτελέστε λήψη της κάρτας ταχογράφου.
 Λήξη κανονικής λειτουργίας σε	Το πιστοποιητικό για το DTCO λήγει.	Πριν τη λήξη της προθεσμίας κλείστε ένα ραντεβού με το συνεργείο σας για να αντικαταστήσετε το DTCO.

■ Επισκόπηση πιθανών βλαβών

Μήνυμα	Πιθανή αιτία	Αντιμετώπιση
xA Βλάβη συσκευής	Σοβαρές βλάβες στο DTCO 4.0, οι παρακάτω αιτίες είναι πιθανές: Απροσδόκητα σφάλματα στο χρόνο προγράμματος ή στο χρόνο επεξεργασίας.	Επιβεβαιώστε το μήνυμα.
	Μπλοκαρισμένα πλήκτρα ή παρατεταμένο ταυτόχρονο πάτημά τους.	Ελέγξτε τη λειτουργία των πλήκτρων.
	Βλάβη στην επικοινωνία με εξωτερικές συσκευές.	Επιτρέψτε τον έλεγχο των συνδέσεων ή της λειτουργίας των εξωτερικών συσκευών από εξουσιοδοτημένο ειδικό συνεργείο.
	Βλάβη στην επικοινωνία με το όργανο ένδειξης.	Επιτρέψτε τον έλεγχο των συνδέσεων ή της λειτουργίας του οργάνου ένδειξης από εξουσιοδοτημένο ειδικό συνεργείο.
	Βλάβη στην έξοδο παλμών	Επιτρέψτε τον έλεγχο των συνδέσεων ή της λειτουργίας του συνδεδεμένου εγκεφάλου από εξουσιοδοτημένο ειδικό συνεργείο.
xA1 Βλάβη συσκευής	Βλάβη στο μηχανισμό της κάρτας, π.χ. το κλειδίωμα της κάρτας δεν είναι ενεργοποιημένο.	Αφαιρέστε την κάρτα ταχογράφου και τοποθετήστε την ξανά.

Μήνυμα	Πιθανή αιτία	Αντιμετώπιση
xA Βλάβη ώρας	Η ώρα UTC του DTCO 4.0 δεν είναι εύλογη ή δεν λειτουργεί σωστά. Προς αποφυγή μιας ασυνέπειας των δεδομένων, δεν γίνονται αποδεκτές οι κάρτες οδηγού / επιχείρησης που τοποθετούνται εκ νέου.	Επιβεβαιώστε το μήνυμα.
xF Βλάβη εκτυπωτή	Η τάση τροφοδοσίας του εκτυπωτή έχει διακοπεί ή ο αισθητήρας θερμοκρασίας για το κουμπί πίεσης είναι ελαττωματικός.	Επιβεβαιώστε το μήνυμα. Επαναλάβετε τη διαδικασία, αν χρειαστεί, με προηγούμενη ενεργοποίηση/απενεργοποίηση της μίζας.
xF Βλάβη κατά τη λήψη δεδομένων	Βλάβη κατά την διάρκεια κατεβάσματος των δεδομένων σε μία εξωτερική συσκευή.	Επιβεβαιώστε το μήνυμα. Επαναλάβετε τη διαδικασία λήψης δεδομένων. Επιτρέψτε τον έλεγχο των συνδέσεων (π.χ. χαλαρή επαφή) ή της εξωτερικής συσκευής από εξουσιοδοτημένο ειδικό συνεργείο.
xL Βλάβη δότη	Ο δότης αναφέρει μετά τον αυτοέλεγχο μια εσωτερική βλάβη.	Επιβεβαιώστε το μήνυμα.
xM1 Βλάβη κάρτας	Κατά τη διάρκεια ανάγνωσης/περιγραφής της κάρτας ταχογράφου παρουσιάστηκε μια βλάβη στην επικοινωνία, π.χ. λόγω του ότι οι επαφές έχουν λερώσει.	Επιβεβαιώστε το μήνυμα. Καθαρίστε τις επαφές της κάρτας ταχογράφου και τοποθετήστε την ξανά.
xM2 Βλάβη κάρτας	Τα δεδομένα δεν μπορούν ενδεχομένως να καταγραφούν ολοκληρωμένα στην κάρτα οδηγού.	

8

Μήνυμα	Πιθανή αιτία	Αντιμετώπιση
x# Εσωτερική βλάβη GNSS	<p>Στη διάταξη GNSS προέκυψε ένα σφάλμα:</p> <ul style="list-style-type: none"> • Εσωτερικό σφάλμα συσκευής. • Βραχυκύκλωμα μιας εξωτερικής κεραίας GNSS (επιλογή). • Καμία σύνδεση στην εξωτερική κεραία GNSS (επιλογή) 	Επιβεβαιώστε το μήνυμα. Αναζητήστε ένα εξουσιοδοτημένο ειδικό συνεργείο.
xY Εσωτερική βλάβη DSRC	<p>Προέκυψε μια εσωτερική βλάβη στη μονάδα DSRC. Προέκυψε μια βλάβη στην εξωτερική κεραία ή αυτή δεν έχει συνδεθεί.</p>	<p>Επιβεβαιώστε το μήνυμα. Επιτρέψτε τον έλεγχο της μονάδας DSRC και των συνδέσεων καθώς και της λειτουργίας εξωτερικής κεραίας από εξειδικευμένο ειδικό συνεργείο.</p>

■ Προειδοποιήσεις χρόνου οδήγησης

Μήνυμα	Σημασία	Αντιμετώπιση
M01 Διάλειμμα! 1e04w15 #00w15	Κάντε διάλειμμα. Το μήνυμα αυτό εμφανίζεται μετά από συνεχόμενο χρόνο οδήγησης 4:15 ωρών.	Επιβεβαιώστε το μήνυμα. Προγραμματίστε σύντομα ένα σύντομο διάλειμμα.
M01 Διάλειμμα! 1e04w30 #00w15	Υπέρβαση χρόνου οδήγησης. Το μήνυμα αυτό εμφανίζεται μετά από συνεχόμενο χρόνο οδήγησης 4:30 ωρών.	Επιβεβαιώστε το μήνυμα. Καθορίστε ένα διάλειμμα.
M01 Χρόνος οδήγησης 24h 03h15	Έχει επιτευχθεί ή πρόκειται σύντομα να επιτευχθεί η λήξη του ημερήσιου (24h), εβδομαδιαίου (1) ή δεκαπενθήμερου (11) χρόνου οδήγησης. Ο χρόνος προειδοποίησης μπορεί να ρυθμιστεί.	Επιβεβαιώστε το μήνυμα. Τερματίστε το χρόνο οδήγησής σας και πραγματοποιήστε το χρόνο ανάπαυσης σύμφωνα με τις Οδηγίες.
M01 Διάλειμμα σε →h01h45	Έχει επιτευχθεί ή πρόκειται σύντομα να επιτευχθεί η χρονική στιγμή για τον επόμενο ημερήσιο ή εβδομαδιαίο χρόνο ανάπαυσης. Ο χρόνος προειδοποίησης μπορεί να ρυθμιστεί.	Επιβεβαιώστε το μήνυμα. Προγραμματίστε έγκαιρα το επόμενο σας διάλειμμα.
Mx1 Χρόνος εργασίας 24h 09h30	Έχει επιτευχθεί ή πρόκειται σύντομα να επιτευχθεί ο ημερήσιος (24h) ή εβδομαδιαίος (1) χρόνος εργασίας. Ο χρόνος προειδοποίησης μπορεί να ρυθμιστεί.	Επιβεβαιώστε το μήνυμα. Τερματίστε το χρόνο οδήγησής σας και πραγματοποιήστε το χρόνο ανάπαυσης σύμφωνα με τις Οδηγίες.

8

Μήνυμα	Σημασία	Αντιμετώπιση
4*1 Χρόνος εργασίας * 04h15	Έχει ή πρόκειται σύντομα να επιτευχθεί η λήξη του πιθανού συνεχόμενου χρόνου εργασίας. Ο χρόνος προειδοποίησης μπορεί να ρυθμιστεί.	Επιβεβαιώστε το μήνυμα. Προγραμματίστε έγκαιρα το επόμενο σας διάλειμμα.

ΥΠΟΔΕΙΞΗ

Το DTCO4.0 καταγράφει, αποθηκεύει και υπολογίζει τους χρόνους οδήγησης με βάση τους κανόνες που ορίζονται από τον Κανονισμό. Προειδοποιεί εσάς, τον οδηγό, έγκαιρα για μια υπέρβαση του χρόνου οδήγησης.

Αυτοί οι αθροιστικοί χρόνοι οδήγησης δεν δημιουργούν προσδοκίες για τη νομική ερμηνεία του συνεχούς χρόνου οδήγησης.

Μετά την επιβεβαίωση της δεύτερης προειδοποίησης χρόνου οδήγησης ο μετρητής VDO δείχνει ότι ο χρόνος οδήγησης σας **(1)** έχει ολοκληρωθεί (δεν ισχύει για Εκτός εύρους).

Κάντε αμέσως ένα διάλειμμα.

► Ένδειξη μετρητή VDO (Επιλογή)

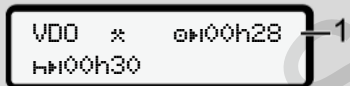

Εικ. 120: Μετρητής VDO – Ένδειξη

■ Επισκόπηση πιθανών υποδείξεων χειρισμού

8

Μήνυμα	Σημασία	Μέτρα
ΗΧ Κόντρο εισαγωγής	Αν κατά τη διάρκεια της χειροκίνητης διαδικασίας εισαγωγής δεν γίνει καμία εισαγωγή, εμφανίζεται αυτή η προτροπή εισαγωγής.	Πατήστε το πλήκτρο  και συνεχίστε την εισαγωγή.
ΗΤ Εκτύπωση δεν είναι εφικτή	<p>Η εκτύπωση δεν είναι προς το παρόν δυνατή:</p> <ul style="list-style-type: none"> • διότι στις παραλλαγές ADR η ανάφλεξη είναι απενεργοποιημένη, • η θερμοκρασία του θερμικού κουμπιού πίεσης είναι υπερβολικά υψηλή, • η διασύνδεση εκτυπωτή είναι κατελημμένη από άλλη ενεργή διαδικασία, για παράδειγμα εκτύπωση που τρέχει, • ή η τάση τροφοδοσίας είναι πολύ υψηλή ή πολύ μικρή. <p>Επί του παρόντος δεν είναι δυνατή καμία ένδειξη, διότι σε παραλλαγές ADR η ανάφλεξη είναι απενεργοποιημένη.</p>	Μόλις αποκατασταθεί η αιτία μπορείτε να ζητήσετε μια εκτύπωση.
ΗΤΣ Καθυστερήση εκτύπωσης	Μία εκτύπωση που τρέχει θα διακοπεί ή θα καθυστερήσει γιατί η θερμοκρασία του κουμπιού θερμικής πίεσης είναι πολύ υψηλή.	Ενεργοποιήστε την ανάφλεξη και εμφανίστε ξανά την επιθυμητή ένδειξη. Περιμένετε να κρυώσει. Μόλις επιτευχθεί η επιτρεπτή κατάσταση, γίνεται αυτόματα συνέχιση της εκτύπωσης.

8

Μήνυμα	Σημασία	Μέτρα
470 Δεν υπάρχει χαρτί	Ο εκτυπωτής δεν έχει χαρτί ή το συρτάρι εκτυπωτή δεν έχει τοποθετηθεί σωστά. Η προτροπή εκτύπωσης αναστέλλεται ή η διαδικασία εκτύπωσης διακόπτεται.	Τοποθετήστε νέο ρολό χαρτί. Τοποθετήστε σωστά το συρτάρι εκτυπωτή. Πρέπει να εκκινηθεί εκ νέου μια διαδικασία εκτύπωσης που διακόπηκε μέσω της λειτουργίας μενού.
48 Απόβολή δεν είναι εφικτή	Η αίτηση για την κάρτα ταχογράφου απορρίπτεται: <ul style="list-style-type: none"> • επειδή αυτή τη στιγμή πραγματοποιείται πιθανώς ανάγνωση ή μετάδοση δεδομένων, • επαναλαμβάνεται η αίτηση για μια κάρτα, η οποία έχει αναγνωσθεί σωστά, εντός του καταχωρημένου πλαισίου λεπτών, • πραγματοποιείται μια τροποποίηση ημέρας βάσει της Συντονισμένης Παγκόσμιας Ώρας, • το όχημα κινείται, • ή έχει απενεργοποιηθεί η ανάφλεξη σε παραλλαγές ADR. 	Περιμένετε, έως ότου το DTCO 4.0 αποδεσμεύσει τη λειτουργία ή εξαλείψτε την αιτία: Σταματήστε το όχημα ή ενεργοποιήστε την ανάφλεξη. Στη συνέχεια, ζητήστε εκ νέου την κάρτα ταχογράφου.
49?1 Ασυνέπεια καταγραφής	Στη χρονική ακολουθία των δεδομένων ημέρας που έχουν καταγραφεί στην κάρτα οδηγού παρατηρείται ασυνέπεια.	Το μήνυμα αυτό μπορεί να εμφανίζεται τόσο έως ότου οι λανθασμένες καταγραφές αντικατασταθούν από νέα δεδομένα. Σε περίπτωση που το μήνυμα εμφανίζεται επί μονίμου βάσεως, ελέγξτε την κάρτα ταχογράφου.

Μήνυμα	Σημασία	Μέτρα
4E1 Εξανωνή κάρτας	Κατά την εγγραφή δεδομένων στην κάρτα οδηγού προέκυψε σφάλμα.	Κατά τη διάρκεια της εξόδου κάρτας γίνεται νέα προσπάθεια επικοινωνίας με την κάρτα. Εάν αποτύχει και αυτή η απόπειρα, εκκινείται αυτόματα μια εκτύπωση των δραστηριοτήτων που αποθηκεύτηκαν τελευταία για αυτή την κάρτα.
4E1 Εξαττωματική κάρτα	Κατά την επεξεργασία της τοποθετημένης κάρτας ταχογράφου παρουσιάστηκε ένα σφάλμα. Η κάρτα ταχογράφου δεν γίνεται αποδεκτή και αποβάλλεται.	Καθαρίστε τις επαφές της κάρτας ταχογράφου και τοποθετήστε την ξανά. Αν το μήνυμα εμφανιστεί εκ νέου, ελέγξτε αν μια άλλη κάρτα ταχογράφου διαβάζεται σωστά.
4E1 Λάθος κάρτα	Η τοποθετημένη κάρτα δεν είναι κάρτα ταχογράφου. Η κάρτα δεν γίνεται αποδεκτή και αποβάλλεται.	Τοποθετήστε μια έγκυρη κάρτα ταχογράφου.
4A1 Βλάβη συσκευής	Βλάβη στο μηχανισμό της κάρτας, π.χ. το κλειδί της κάρτας δεν είναι ενεργοποιημένο.	Αφαιρέστε την κάρτα ταχογράφου και τοποθετήστε την ξανά.
4A Βλάβη συσκευής	Βλάβη στην έξοδο παλμών.	Ελέγξτε τις συνδέσεις ή τη λειτουργία της συνδεδεμένης συσκευής ελέγχου.

8

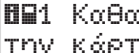
Μήνυμα	Σημασία	Μέτρα
 14 Βλάβη συσκευής	Το DTCO 4.0 παρουσιάζει σοβαρή βλάβη ή υπάρχει σημαντικό σφάλμα χρόνου. Π.χ. μη αληθοφανής ώρα UTC. Η κάρτα ταχογράφου δεν γίνεται αποδεκτή και αποβάλλεται.	Φροντίστε ώστε ο ταχογράφος να ελεγχθεί το συντομότερο δυνατό σε ένα εξουσιοδοτημένο συνεργείο, εάν χρειάζεται να αντικατασταθεί. Τηρείτε την υπάρχουσα υπόδειξη σε περίπτωση εσφαλμένης λειτουργίας του ταχογράφου. → <i>Συμβάντα, βλάβες [▶ 109]</i>
 1 Καθαρίστε την κάρτα	Το DTCO 4.0 διαπίστωσε προβλήματα κατά την ανάγνωση ή περιγραφή της κάρτας ταχογράφου.	Καθαρίστε την κάρτα ταχογράφου καθώς και τις υποδοχές κάρτας. → <i>Καθαρισμός [▶ 153]</i>

► Υποδείξεις χειρισμού υπό τη μορφή πληροφοριών

Μήνυμα	Σημασία	Μέτρα
 Δεν υπάρχουν πληροφορίες!	<p>Η λειτουργία μενού δεν μπορεί να ανακληθεί.</p> <ul style="list-style-type: none"> • Στην υποδοχή κάρτας δεν έχει τοποθετηθεί κάρτα. • Στην υποδοχή κάρτας έχει τοποθετηθεί μια κάρτα επιχείρησης/ελέγχου. 	<p>Οι υποδείξεις αυτές σβήνουν αυτόματα μετά από 3 δευτερόλεπτα. Δεν απαιτείται η λήψη μέτρων.</p>
Εκτύπωση εκκινήθηκε ...	Δήλωση της επιλεγμένης λειτουργίας.	
Εισαγωγή αποθηκεύτηκε	Δήλωση ότι το DTCO 4.0 αποθήκευσε την εισαγωγή.	
Ένδειξη δεν είναι δυνατή!	Για όσο χρονικό διάστημα η διαδικασία εκτύπωσης βρίσκεται σε εξέλιξη δεν μπορεί να γίνει προβολή των δεδομένων.	

8

Μήνυμα	Σημασία	Μέτρα
Παρακαλώ περιμένετε!	Η ανάγνωση της κάρτας ταχογράφου δεν έχει ακόμη ολοκληρωθεί. Η επιλογή λειτουργιών μενού δεν είναι δυνατή.	Οι υποδείξεις αυτές σβήνουν αυτόματα μετά από 3 δευτερόλεπτα. Δεν απαιτείται η λήψη μέτρων.
■▲ Καλιμπράρισμα σε ημέρες 18	Η επόμενη περιοδική εξέταση επίκειται για παράδειγμα σε 18 ημέρες. Δεν μπορούν να ληφθούν υπόψη απαιτούμενες εξετάσεις λόγω τεχνικών αλλαγών. Ένα εξουσιοδοτημένο ειδικό συνεργείο μπορεί να προγραμματίσει από ποια ημέρα πρέπει να εμφανίζεται αυτή η υπόδειξη. → Υποχρέωση ελέγχου [▶ 153]	
■□1 Άκυρο σε ημέρες 15	Η αποδεδειγμένη κάρτα ταχογράφου θα είναι για παράδειγμα σε 15 ημέρες εκτός ισχύος. Ένα εξουσιοδοτημένο ειδικό συνεργείο μπορεί να προγραμματίσει από ποια ημέρα πρέπει να εμφανίζεται αυτή η υπόδειξη.	
■□1 Λήψη σε ημέρες 7	Η επόμενη λήψη των δεδομένων από την κάρτα οδηγού προβλέπεται για παράδειγμα σε 7 ημέρες (πρότυπη ρύθμιση). Ένα εξουσιοδοτημένο ειδικό συνεργείο μπορεί να προγραμματίσει από ποια ημέρα πρέπει να εμφανίζεται αυτή η υπόδειξη.	

Εκτύπωση

Υποδείξεις για την εκτύπωση

Έναρξη εκτύπωσης

Διακοπή εκτύπωσης

Αντικατάσταση χαρτιού εκτυπωτή

Αντιμετώπιση εμπλοκής χαρτιού

Φύλαξη εκτυπώσεων

Εκτυπώσεις (παραδείγματα)

Επεξήγηση για τις εκτυπώσεις

Εγγραφή σε συμβάντα ή βλάβες

Εκτύπωση

■ Υποδείξεις για την εκτύπωση

ΥΠΟΔΕΙΞΗ

Στην αρχή κάθε εκτύπωσης υπάρχει ένας άδειος χώρος περίπου 5 εκ.

ΥΠΟΔΕΙΞΗ

Κατόπιν επιθυμίας μπορεί η εκτύπωση να προβλέπεται με ένα ειδικό για την επιχείρηση, λογότυπο.

■ Έναρξη εκτύπωσης

ΥΠΟΔΕΙΞΗ

Προϋποθέσεις για την εκτύπωση:

- Το όχημα είναι ακινητοποιημένο.
- Στην παραλλαγή ADR του DTCO 4.0: Η ανάφλεξη είναι ενεργοποιημένη.
- Το ρολό χαρτί έχει τοποθετηθεί.
- Το συρτάρι εκτυπωτή είναι κλειστό.



24h ΗΜΕΡΑ
25.10.2020

Εικ. 121: Παράδειγμα Εκτύπωση - Τιμή ημέρας

1. Επιλέξτε με τα πλήκτρα **▲/▼** και με το πλήκτρο **OK** το επιθυμητό σημείο μενού Εκτύπωση Οθονιά-1 > Τιμή ημέρας:
→ Πλοήγηση τις λειτουργίες μενού [▶ 92]

2. Επιλέξτε και επιβεβαιώστε την επιθυμητή ημέρα και τον τύπο εκτύπωσης (παγκόσμια ή τοπική ώρα).
3. Η εκτύπωση ξεκινάει μετά από περίπου 3 δευτερόλεπτα. Περιμένετε έως ότου η εκτύπωση ολοκληρωθεί.
4. Τραβήξτε την εκτύπωση στην αιχμηρή κοπή.



Εικ. 122: Διαχωρισμός εκτύπωσης

ΥΠΟΔΕΙΞΗ

Προσέξτε ώστε κατά την κοπή μιας εκτύπωσης οι υποδοχές καρτών να είναι κλειστές, ώστε να μην διεισδύσουν

εκεί υπολείμματα χαρτιού ή να μην προκληθεί ζημιά στην τροφοδοσία κάρτας.

■ Διακοπή εκτύπωσης

- Πιέστε εκ νέου το πλήκτρο **OK** για να διακόψετε πρόωρα την εκτύπωση. Προβάλλεται η παρακάτω ερώτηση:

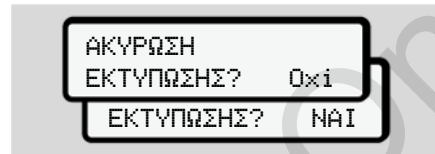

Εικ. 123: Διακοπή εκτύπωσης

Επιλέξτε την επιθυμητή λειτουργία με τα πλήκτρα **▲/▼** και επιβεβαιώστε με το πλήκτρο **OK**.

■ Αντικατάσταση χαρτιού ΕΚΤΥΠΩΤΗ

▶ Τέλος χαρτιού

- Το επικείμενο τέλος χαρτιού επισημαίνεται από μια χρωματιστή σήμανση στο πίσω μέρος του εκτυπωμένου χαρτιού.
- Όταν τελειώσει το χαρτί εμφανίζεται το παρακάτω μήνυμα:





Εικ. 124: Αναγγελία - Δεν υπάρχει χαρτί

- Εάν επιτευχθεί το τέλος χαρτιού κατά τη διάρκεια μιας εκτύπωσης: Μετά την τοποθέτηση ενός νέου ρολού χαρτιού, εκκινήστε εκ νέου την εκτύπωση μέσω της λειτουργίας μενού.

► Αντικατάσταση ρολού χαρτιού

ΥΠΟΔΕΙΞΗ

Χρησιμοποιείτε αποκλειστικά γνήσιο χαρτί εκτυπωτή VDO, στο οποίο αναφέρονται οι εξής επισημάνσεις:

- Τύπος ταχογράφου (DTCO 4.0) με σήμα ελέγχου  **84**
- Σήμανση έγκρισης  **174** ή  **189**.



Εικ. 125: Πάτημα πλήκτρου απασφάλισης

1. Πιέστε την επιφάνεια απασφάλισης στο καπάκι εκτυπωτή προς τα μέσα. Το συρτάρι του εκτυπωτή ανοίγει.

ΠΡΟΣΟΧΗ

Κίνδυνος εγκαύματος

Το κουμπί πίεσης μπορεί να είναι καυτό.

- Μετά την απομάκρυνση του συρταριού εκτυπωτή μην πιάνετε στον δίσκο εκτυπωτή.

ΥΠΟΔΕΙΞΗ

Ζημιά από αντικείμενα

Προς αποφυγή ζημιάς του εκτυπωτή:

- Μην εισαγάγετε αντικείμενα στο δίσκο εκτυπωτή.

2. Πιάστε το συρτάρι εκτυπωτή και στις δύο πλευρές και τραβήξτε το στη συνέχεια έξω από τον εκτυπωτή.

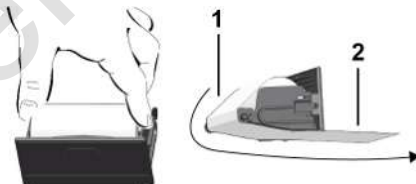

Εικ. 126: Τοποθέτηση ρολού χαρτιού

3. Τοποθετήστε το νέο ρολό χαρτιού με το άκρο χαρτιού προς τα επάνω στο συρτάρι εκτυπωτή.
4. Οδηγήστε το χαρτί με το τμήμα γκρι εκτύπωσης στον οδηγό πάνω από τον κύλινδρο αναστροφής **(1)**.

ΥΠΟΔΕΙΞΗ

Προσέξτε ώστε το ρολό χαρτί στο συρτάρι εκτυπωτή να μην κολλάει και η αρχή χαρτιού **(2)** να προεξέχει κάτω από το άκρο του συρταριού εκτυπωτή (ακμή κοπής).

5. Ωθήστε το συρτάρι εκτυπωτή στο δίσκο εκτυπωτή, μέχρι να κουμπώσει.

Ο εκτυπωτής είναι έτοιμος προς λειτουργία.

■ Αντιμετώπιση εμπλοκής χαρτιού

Σε περίπτωση συσσώρευσης χαρτιού:

1. Ανοίξτε το συρτάρι εκτυπωτή.
2. Αποκόψτε το τσαλακωμένο χαρτί από το ρολό χαρτιού και απομακρύνετε τυχόν κομμάτια χαρτιού από το συρτάρι του εκτυπωτή.
3. Επανατοποθετήστε το ρολό χαρτιού και ωθήστε το συρτάρι εκτυπωτή στο δίσκο εκτυπωτή, μέχρι να κουμπώσει.
 - ➔ Αντικατάσταση χαρτιού εκτυπωτή [▶ 129].

■ Φύλαξη εκτυπώσεων

Φροντίστε ώστε οι εκτυπώσεις να προφυλάσσονται από φως και ηλιακή ακτινοβολία, καθώς και από υγρασία και ζέση, ώστε να διατηρούνται ευανάγνωστες.

Οι εκτυπώσεις θα πρέπει να φυλάσσονται από τον κάτοχο του οχήματος/επιχείρηση τουλάχιστον για ένα έτος.

■ Εκτυπώσεις (παραδείγματα)

▶ Κάρτας οδηγού

The image shows a driver's card with the following data points and callouts:

- 1**: GEN1 (Card ID)
- 1**: 26.11.2020 14:55 (UTC) (Date and time)
- 2**: 24h (Duration)
- 3**: Schmitt Peter (Driver name)
- 3a**: D /12345678901234 5 6 17.12.2023 - GEN 2 (Vehicle registration and date)
- 4**: ABC12345678901234 D /VS VM 612 (Vehicle ID and license plate)
- 5**: Continental Automotive GmbH 1381.12345678901 GEN 2 (Company name and ID)
- 6**: NFZ-Profi Service & Vertrieb (Company address)
- 6**: D /87654321087654 3 2 02.04.2019 (Vehicle registration and date)
- 7**: D /12345678901234 5 6 11.11.2019 11:11 (Vehicle registration, date, and time)
- 8**: 25.11.2020 310 (Date and time)
- 8a**: ? 00:00 06h00 06:00 00h17 (Time intervals)
- 8b**: A D /VS VM 612 95 872 km (Vehicle license plate and distance)

9

8c	* 06:17 00h45 * 07:02 00h39 00 0 07:41 01h19 00 95 958 km: 86 km
8e	? 09:00 00h24 2
8a	A S /LCR 243
8b	* 205 002 km
8c	0 09:24 02h30 00 * 11:54 00h39
8a	? 12:33 00h10 1
8c	0 12:43 02h27 h 15:10 01h12 0 16:22 00h16 0 16:38 00h42 +12:25 +13:42
8d	* 17:20 00h52 * 18:12 00h24 h 18:36 00h02 96 177 km: 305 km
8e	? 18:38 05h22 2
8a	* 06:00 D lon 008° 26.1 lat 48° 03.9 06:01 95 872 km 12:43 D lon 008° 26.1 lat 48° 03.9 12:43 96 177 km 09:01 0 09:00 lon 008° 26.5 lat 48° 04.1 09:01

11d	18:38 CH 205 408 km 0 04h54 317 km * 02h27 03h29 h 01h14 ? 11h56 00 04h28
12	!x * 0 10.11.2020 12:45 00h04 A D /VS WM 612
12c	!0 0 05.08.2020 09:23 134 (0) 00h01 A D /VS WM 612
13	A D /VS WM 612 !xA >> 5 15.11.2020 16:42 (2) 00h12 0 098765432109876 5 4 0 12345678901234 5 6
13c	>> 4 15.10.2020 11:10 (95) 00h30 0 045678901234567 7 8 0 12345678901234 5 6 * 0 10.11.2020 12:45 00h04 0 045678901234567 7 8
22	0 Friedrichshafen 0 Schmitz Papa 0 Regen Winfried

Ιδιαιτερότητα στην Εκτύπωση ημέρας της κάρτας οδηγού

8f	0 12345678901234 5 6 0 11.11.2020 11:11 0 25.11.2020 310 -----? !00 ?----- ? 00:00 06h00 0 06:00 00h17 -----1-----
8g	A D /VS WM 612 95 872 km * 06:17 00h45 * 07:02 00h39 00 0 07:41 -----km:----- km -----Σ----- * 06:00 D 0 95 872 km km 0 00h00
8h	0 25.11.2020 310 ----- -----OUT----- -----1----- A D /VS WM 612 95 872 km h 00:00 07h02 * 07:02 00h39

► Συμβάντα / βλάβες της κάρτας οδηγού

1 ----- GEN1 -----

1 ----- GEN2 -----

1 ▼ 11.11.2020 11:11 (UTC)

2 !x 80 km/h

3 □ Schmitt
Peter
ID /12345678901234 5 6
17.12.2023 - GEN 2

3a ○ Rosenz
Winfried
DK /45678901234567 7 8
04.01.2023 - GEN 2

4 A ABC12345678901234
D /VS VM 612

12a !# 04.04.2020 02:14
06h03

A S /LCR 243

12c !e 04.11.2020 18:12
00h01

A D /VS VM 612

!e 10.02.2020 08:12
00h05

A D /S VD 432

!# 12.12.2019 10:15
00h10

A D /VS VM 612

!L 10.05.2020 08:45
00h01

A D /VS VM 612

12c ! 05.08.2020 09:23
122 00h01

A D /VS VM 612

12b !11 17.04.2020 16:04
01h02

A D /VS VM 612

12c x 10.11.2020 12:45
00h04

A D /VS VM 612

12c x 11.02.2020 18:02
00h03

A D /VS VM 612

xL 20.12.2019 01:54
00h04

A D /S VD 432

22 D Wm
Schmitt Peter
Rosenz Winfried

► Εκτύπωση ημέρας του οχήματος

1 ▼ 27.11.2020 16:55 (UTC)

2 24h

3 □ Schmitt
Peter
ID /12345678901234 5 6
17.12.2023 - GEN 2

4 A ABC12345678901234
D /VS VM 612

5 □ Continental Automotive
GmbH
4.0.12345678901
GEN 2

6 T NFZ-Profi Service & Ve
rtrieb
TID /87654321087654 3 2
T 02.04.2023

7 ID /12345678901234 5 6
D 11.11.2019 11:11

9 P P P P P P

10 25.11.2020
95 872 - 96 284 km

10a 95 872 km
00:00 06h17
95 872 km 0 km

10b ○ Rosenz
Winfried
DK /45678901234567 7 8
04.01.2021

10c A+S /LCR 243
24.11.2020 18:54

10d 95 872 km M

↓

10e * 06:17 00h45
* 07:02 00h39 00
0 07:41 01h19 00

10g 95 958 km 86 km

10a 95 958 km
* 09:00 00h05
95 958 km 0 km

10b 0 Mustermann
Heinz-Dieter
0F /12345678901234 5 6
16.06.2020 - GEN 2

10c A+D /M MS 680
24.11.2018 18:5

10d 95 958 km
* 09:05 00h25
0 09:30 02h55
0 12:25 01h18
A+12:25
+Δ13:42
* 13:43 00h03
* 13:46 00h02 00
* 13:48 00h45 00
* 14:33 00h35 00
h 15:08 01h02 00

10g 96 206 km 248 km

96 206 km
h 16:10 00h20
96 206 km 0 km

0 Anton
Max
0A /56789567895678 9 5
25.10.2020

↓

↓

A+D /VS VM 612
25.11.2020 16:30

96 206 km
0 16:30 00h56
* 17:26 01h11
96 274 km 68 km

96 274 km
* 18:37 00h23
0 19:00 00h21
h 19:21 04h39
96 284 km 10 km

96 872 km
h 00:00 07h02
h 00:00 07h02

10a

10h

10a

11 Σ

11b 10 km
* 00h28 00h00
h 11h16

11c 12h16
* 00h00 12h16
h 07h02

0 Rosenz
Winfried
0DK /45678901234567 7 8
h 09:00 D
95 958 km

11e 09:00
lon 008°26.5
lat 48°04.1
09:01
0 01h19 86 km
* 01h24 00h00
h 00h00
00 01h58

↓

↓

13 1 25.11.2020 19:01
(1) 00:20

13c >> 5 15.11.2020 16:42
(2) 00h12
0D /98765432109876 5 4
0F /12345678901234 5 6

* 0 10.11.2020 12:45
00h04
0DK /45678901234567 7 8

iR+

22 0+ 17.11.2020 14:34
+0 17.11.2019 15:29

0 *Linday*
.....
0 *Schmitt Peter*
.....
0+
+0
0

Ιδιαιτερότητα στην Εκτύπωση ημέρας οχήματος

10i 1
OUT

0 Rosenz
Winfried
0DK /45678901234567 7 8
04.01.2021
??S /LCR 243

► Συμβάντα / βλάβες του οχήματος

1	▼ 24.10.2020 16:07 (UTC)
2	!xA
3	□ Schmitt Peter
4	□□D /12345678901234 5 6 17.12.2023 - GEN 2
13a	A ABC12345678901234 D /VS VM 612
13c	!□□ 0 10.08.2020 08:12 (0) 00h01 □□D /12345678901234 5 6 □□F /12345678901234 5 6
13c	!□□ 0 10.08.2020 08:20 (0) 00h03 □□D /12345678901234 5 6 □□F /12345678901234 5 6
	!e□ 1 15.10.2020 07:02 (1) 00h54
	!e□ 2 15.10.2020 07:02 (1) 00h54
	!e□ 3 15.03.2020 07:56 (1) 00h01 □□F /12345678901234 5 6 □□B /22335578901234 1 2
	>> 4 15.10.2020 11:10 (95) 00h30 □□DK /45678901234567 7 8 □□F /12345678901234 5 6

	!□ 0 17.04.2020 16:04 !17 (0) 01h02 □□DK /45678901234567 7 8 □□F /12345678901234 5 6 T□UK /54321987654321 9 8
	!□ 0 05.08.2020 09:23 !22 (0) 00h01 □□DK /45678901234567 7 8
13b	*□ 0 10.08.2020 07:00 □□D /12341234123412 3 4
13c	*□ 0 05.05.2019 07:15 □□D /12345678901234 5 6 □□F /12345678901234 5 6
	*□ 6 05.05.2019 07:15 □□D /12345678901234 5 6 □□F /12345678901234 5 6
	*□ 0 12.09.2020 21:00 □□D /12341234123412 3 4
23	*□□ 0 02.06.2020 21:00 □□D /12341234123412 3 4 □□ Linda □□ Schmitt Peter □□

► Υπερβάσεις ταχύτητας

1	▼ 24.10.2020 14:50 (UTC)
2	>>▼ 90 km/h
3	□ Mustermann Heinz-Dieter
4	□□F /12345678901234 5 6 16.06.2023 - GEN2
19	A ABC12345678901234 D /VS VM 612
21	>>□ 13.03.2020 14:15 >>>17.04.2020 17:44 (7)
21c	>>>24.05.2019 14:02 00h06 98 km/h 92 km/h (1)
21a	□ Förster Thomas
21a	□□D /98765432109876 5 4 >>>(365)
21b	>>>15.10.2020 11:10 00h30 98 km/h 95 km/h (95)
21c	□ Rosenz Winfried
23	□□DK /45678901234567 7 8
21b	□□□□ /12345678901234 1 0 >>>(10)
21c	>>>16.05.2020 17:10 00h15 94 km/h 92 km/h (12)
23	□ Mustermann Heinz

► Τεχνικά στοιχεία

1	▼ 25.10.2020 14:50 (UTC)
2	Te▼
3	◊ Spedition Mustermüller ◊ /12345678901234 5 6
3a	◊ Mustermann Heinz-Dieter ◊ /12345678901234 5 6 16.06.2023 - GEN2
4	▲ ABC12345678901234 D /VS VM 612
14	◻ Continental Automotive GmbH H.-Hertz-Str.45 78052 VS-Villingen 4.0.12345678901234567 GEN 2 e1-84 12345678 2018 V 4xxx 17.04.2020
15	87654321 e1-175 02.02.2020 09:15
16	↑
17	↑ Fa. Mustermann & NFZ- Hersteller Schillerstr. 10 Muster kirchen
17a	↑ /45678901234567 8 9 21.01.2020
17b	↑ 08.03.2018 (1) ▲ ABC12345678901234

↓

W	8 000 Imp/km
k	8 000 Imp/km
l	3 050 mm
●	315/70/R22.5
>	90 km/h
0 -	km

18	!e 08.03.2019 14:00 e 08.03.2019 15:00
18a	↑ Fa. Mustermann & NFZ- Hersteller Schillerstr. 10 Muster kirchen ↑ /45678901234567 8 9 21.01.2017
19	!e 28.08.2019 13:00 e 28.08.2019 13:26
27	↑ Kienzle ARGO GMBH Bismarckstr. 19 Berlin -Steslitz ↑ /89012345678901 5 6 19.10.2018
28	! 18.10.2020 06:34 x 30.09.2020 18:15
28a	◻ ATTACHMENT SMUM V xx.xx Seal: ????????
28b	Seal: 12345678 S.N: 1234567890 7 02.2020 MC: A17
28c	S.N: 1234567890 9 02.2020 MC: 00 00 12345678 7

► Ενέργειες του οδηγού

1	▼ 25.10.2020 14:50 (UTC)
2	▼
3	◊ Mustermann Heinz-Dieter ◊ /12345678901234 5 6 16.06.2023 - GEN 2
5	◻ Continental Automotive GmbH 4.0.12345678901 GEN 2
29	? h ◻ * ◊ UTC 00:00 01:00
23	◊ 23:00 24:00

► **Διάγραμμα v**

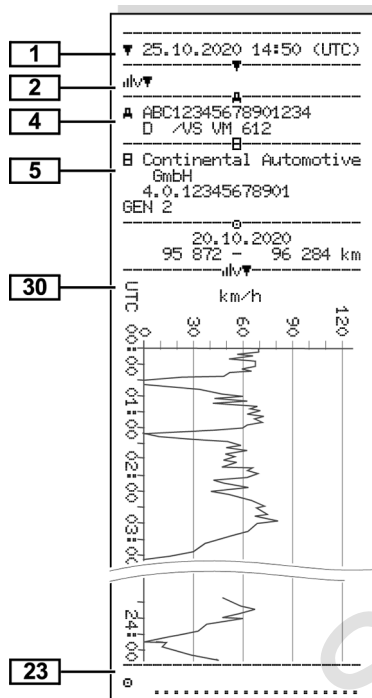

► **Κατάσταση D1/D2 Διάγραμμα (επιλογή)**

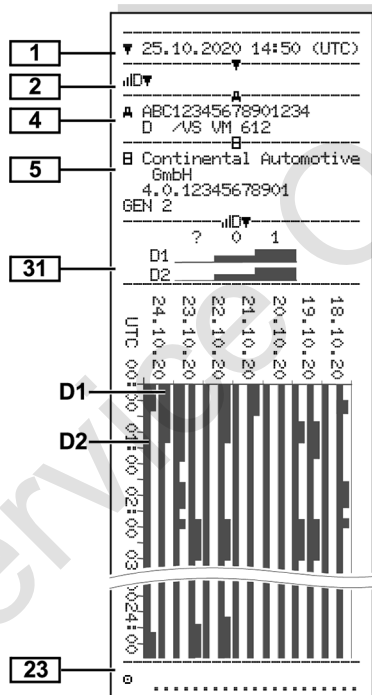

► **Προφίλ ταχύτητας (επιλογή)**

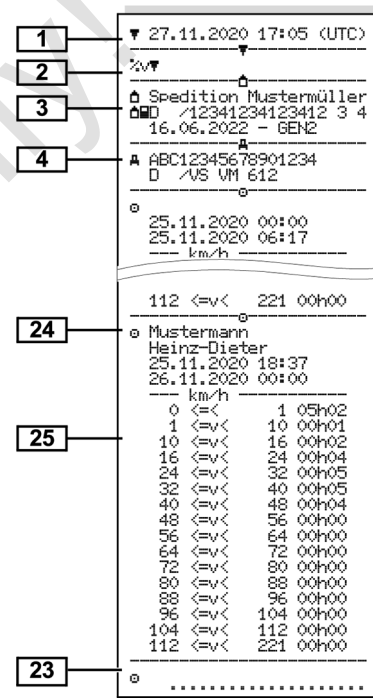

9

► Προφίλ συχνότητας περιστροφής (επιλογή)

1 ▼ 27.11.2020 17:05 (UTC)

2 %n▼

3 Spedition Mustermüller
 00D /12341234123412 3 4
 16.06.2022 - GEN2

4 ABC12345678901234
 D /VS VM 612

25.11.2020 00:00
 25.11.2020 06:17

24 3281 <n< x 00h00

o Mustermann
 Heinz-Dieter
 25.11.2020 18:37
 26.11.2020 00:00

26 rpm

0	<n<	1	05h02
1	<n<	234	00h00
234	<n<	469	00h00
469	<n<	703	00h00
703	<n<	938	00h00
938	<n<	1172	00h00
1172	<n<	1406	00h03
1406	<n<	1641	00h03
1641	<n<	1875	00h04
1875	<n<	2109	00h09
2109	<n<	2344	00h02
2344	<n<	2578	00h00
2578	<n<	2812	00h00
2812	<n<	3047	00h00
3047	<n<	3281	00h00
3281	<n<	x	00h00

23 o

► Τοποθετημένες κάρτες ταχογράφου

1 ▼ 25.10.2020 14:50 (UTC)

2 00e▼

3 o Mustermann
 Heinz-Dieter
 00D /12345678901234 5 6
 16.06.2020 - GEN 2

32 00e

o GEN1 0000 AD
 00D /12345678901234 5 6
 0000513205
 16.06.2020

o GEN1 0000 AD

► Εκτύπωση σε τοπική ώρα

33 !!! No legal printout!!!

34 o+ 25.11.2020 01:00
 +o 26.11.2020 01:00
 UTC +01h00

35 ▼ 26.11.2020 15:55 (LOC)

36 24h▼

o Rosenz
 Winfried
 00DK /45678901234567 7 8
 04.01.2021

A ABC12345678901234
 D /VS VM 612

B Continental Automotive
 GmbH
 4.0.12345678901
 GEN 2

T NFZ-Profi Service & Ve
 rtrieb
 T0D /87654321087654 3 2
 T 02.04.2019

00D /12345678901234 5 6
 11.11.2020 12:11 ▼

■ Επεξήγηση για τις εκτυπώσεις

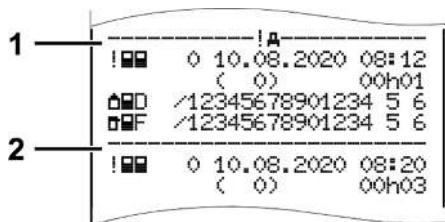

Εικ. 127: Επεξηγήσεις για την εκτύπωση

Κάθε εκτύπωση αποτελείται από μπλοκ δεδομένων, τα οποία αποδεικνύονται μέσω χαρακτηριστικών μπλοκ (1).

Ένα μπλοκ δεδομένων περιέχει ένα ή περισσότερο σκοπό εγγραφής, οι οποίοι επισημαίνονται με ένα χαρακτηρισμό σκοπού εγγραφής (2).

► Επεξήγηση για τα μπλοκ δεδομένων

[1]	Γενιά κάρτας ταχογράφου σύμφωνα με το Παράρτημα IB (GEN1) και το Παράρτημα IC (GEN2). Ημερομηνία και ώρα εκτύπωσης σε ώρα UTC.
-----	---

ΥΠΟΔΕΙΞΗ

Οι απεικονιζόμενες εκτυπώσεις για τις κάρτες οδηγών δείχνουν την περίπτωση κατά την οποία στο DTCO 4.0 τοποθετούνται κάρτες οδηγών της πρώτης και δεύτερης γενιάς.











Ειδικές περιπτώσεις:

- Εάν για την εκτύπωση έχει τοποθετηθεί μόνο μια κάρτα οδηγού της πρώτης γενιάς, διεξάγεται η εκτύπωση ημέρας όπως στις

προηγούμενες εκδόσεις του DTCO χωρίς την επισήμανση GEN1 και GEN2.

- Σε μια εκτύπωση μιας κάρτας οδηγού της δεύτερης γενιάς στο DTCO 4.0 από μια ημέρα κατά την οποία είχαν τοποθετηθεί κάρτες σε ένα DTCO 3.0 ή παλαιότερο, εκτυπώνονται όλα τα μπλοκ αλλά όμως είναι κενά. Για τις ενέργειες εκτυπώνονται οι εισαγωγές χρόνου με 00= 00.

[2]	Είδος εκτύπωσης: <ul style="list-style-type: none"> • 24h■■■= Εκτύπωση ημέρας της κάρτας οδηγού • !x■■■= Συμβάντα/Βλάβες της κάρτας οδηγού • 24h■■■= Εκτύπωση ημέρας του DTCO 4.0 • !x■■■= Συμβάντα/Βλάβες από το DTCO 4.0 • >>■= Υπερβάσεις ταχύτητας
-----	--

	<p>Η ρυθμισμένη τιμή της νομικά επιτρεπόμενης ανώτερης ταχύτητας εκτυπώνεται επιπρόσθετα.</p> <ul style="list-style-type: none"> •  = Τεχν. πληροφορίες •  = Ενέργειες του οδηγού •  = Διάγραμμα ν <p>Εκτυπώσεις κατόπιν επιλογής:</p> <ul style="list-style-type: none"> •  = Κατάσταση D1/D2 Διάγραμμα* •  = Προφίλ ταχύτητας* •  = Προφίλ συχνότητας στροφών* <p>* = επιλογή</p>	<ul style="list-style-type: none"> • Όνομα • Σήμανση κάρτας • Η κάρτα ισχύει έως ... • Γενιά κάρτας ταχογράφου (GEN1 ή GEN2) <p>Όταν η κάρτα ταχογράφου δεν περιέχει προσωπικά στοιχεία, εκτυπώνεται στη θέση του ονοματεπώνυμου, το όνομα της υπηρεσίας ελέγχου, της επιχείρησης ή του συνεργείου.</p> <p>[3a] Στοιχεία για τον κάτοχο κάρτας της επόμενης κάρτας ταχογράφου</p> <p>[4] Αναγνώριση οχήματος:</p> <ul style="list-style-type: none"> • Αριθμός αναγνώρισης οχήματος • Κράτος μέλος άδειας και αριθμός κυκλοφορίας οχήματος <p>[5] Σήμανση του ταχογράφου:</p> <ul style="list-style-type: none"> • Κατασκευαστής ταχογράφου • Αριθμός εξαρτήματος του DTCO 4.0 	<ul style="list-style-type: none"> • Γενιά της μονάδας οχήματος (GEN1 ή GEN2) <p>[6] Πρόσφατη βαθμονόμηση του ταχογράφου:</p> <ul style="list-style-type: none"> • Όνομα συνεργείου • Σήμανση κάρτας συνεργείου • Ημερομηνία βαθμονόμησης <p>[7] Τελευταίος έλεγχος:</p> <ul style="list-style-type: none"> • Σήμανση της κάρτας ελέγχου • Ημερομηνία, ώρα και είδος ελέγχου •  = Λήψη από την κάρτα οδηγού •  = Λήψη από το DTCO 4.0 •  = Εκτύπωση •  = Προβολή <p>[8] Λίστα όλων των ενεργειών του οδηγού με τη σειρά που πραγματοποιήθηκαν:</p> <ul style="list-style-type: none"> • Ημερολογιακή ημέρα της εκτύπωσης και μετρητής παρουσιών (αριθμός ημερών, κατά τις οποίες έγινε χρήση της κάρτας)
--	---	---	--

[8a]	<p>☞= Χρονική περίοδος, κάρτα δεν τοποθετήθηκε:</p> <ul style="list-style-type: none"> Χειροκίνητα εισαχθείσες ενέργειες μετά την τοποθέτηση της κάρτας οδηγού με εικονόγραμμα, έναρξη και διάρκεια 	[8e]	<p>Αφαίρεση της κάρτας οδηγού:</p> <ul style="list-style-type: none"> Διανυθέντα χιλιόμετρα και διαδρομή που διανύθηκε από την τελευταία τοποθέτηση 		<ul style="list-style-type: none"> ένδειξη χλμ. στις 00:00 και στις 23:59 	9	
[8b]	<p>Τοποθέτηση της κάρτας οδηγού στην υποδοχή εισόδου (υποδοχή κάρτας-1 ή υποδοχή κάρτας-2):</p> <ul style="list-style-type: none"> Κράτος μέλος άδειας και αριθμός κυκλοφορίας του οχήματος Ένδειξη χλμ κατά την τοποθέτηση της κάρτας 	[8f]	<p>Προσοχή: Είναι δυνατό να προκύψουν ασυνέπειες στην καταγραφή δεδομένων, επειδή η ημέρα αυτή αποθηκεύεται διπλά στην κάρτα ταχογράφου</p>	[10]	<p>Χρονολογία όλων των ενεργειών από την υποδοχή κάρτας-1</p>		
[8c]	<p>Ενέργειες της κάρτας οδηγού:</p> <ul style="list-style-type: none"> Έναρξη και διάρκεια καθώς και κατάσταση της οδήγησης οχήματος ☞☞= Ομαδική λειτουργία 	[8g]	<p>Ενέργεια όχι τερματισμένη:</p> <ul style="list-style-type: none"> Κατά την εκτύπωση με τοποθετημένη κάρτα οδηγού μπορεί οι διάρκειες των συνόψεων ενεργειών και ημερών να είναι ατελείς 	[10a]	<p>Χρονική περίοδος κατά την οποία δεν είχε τοποθετηθεί κάρτα οδηγού στην υποδοχή κάρτας-1:</p> <ul style="list-style-type: none"> Ένδειξη χλμ. κατά την έναρξη της χρονικής περιόδου Ρυθμισμένη ενέργεια (-ες) στη χρονική περίοδο αυτή Ένδειξη χλμ. κατά το τέλος της χρονικής περιόδου και διαδρομή που διανύθηκε 		
[8d]	<p>Ειδικές συνθήκες:</p> <ul style="list-style-type: none"> Χρόνος εισαγωγής και εικονόγραμμα, στο παράδειγμα: πλοίο ή τρένο 	[8h]	<p>Η ειδική συνθήκη ΕΚΤΟΣ ΕΙΣΡΟΥΣ ήταν ενεργοποιημένη κατά την έναρξη της ημέρας</p>	[10b]	<p>Τοποθέτηση της κάρτας οδηγού:</p> <ul style="list-style-type: none"> Επώνυμο του οδηγού Όνομα οδηγού Σήμανση κάρτας Η κάρτα ισχύει έως ... 		
		[9]	<p>Έναρξη της απαρίθμησης όλων των ενεργειών οδηγού στο DTCO 4.0:</p> <ul style="list-style-type: none"> Ημερολογιακή ημέρα της εκτύπωσης 				

[10c]	<ul style="list-style-type: none"> • Κράτος μέλος άδειας και αριθμός κυκλοφορίας του προηγούμενου οχήματος • Ημερομηνία και ώρα της αφαίρεσης κάρτας από το προηγούμενο όχημα 	<ul style="list-style-type: none"> • +OUT = Τέλος 	<ul style="list-style-type: none"> • Χρονολογική απαρίθμηση των δεδομένων θέσης για την έναρξη και τη λήξη του χρόνου εργασίας καθώς και από τρεις ώρες συσσωρευμένου χρόνου οδήγησης
[10d]	<ul style="list-style-type: none"> • Ένδειξη χλμ κατά την τοποθέτηση της κάρτας οδηγού • ! = έχει γίνει χειροκίνητη εισαγωγή 	[10g] Αφαίρεση της κάρτας οδηγού: <ul style="list-style-type: none"> • Ένδειξη χλμ και διαδρομή που διανύθηκε 	
[10e]	<p>Λίστα ενεργειών:</p> <ul style="list-style-type: none"> • Εικονόγραμμα ενέργειας, έναρξη και διάρκεια καθώς και κατάσταση της οδήγησης οχήματος • O = Ομαδική λειτουργία 	[10h] Χρονολογία όλων των ενεργειών από την υποδοχή κάρτας-2	
[10f]	<p>Χρόνος εισαγωγής και εικονόγραμμα μιας συγκεκριμένης συνθήκης:</p> <ul style="list-style-type: none"> • + = Έναρξη πλοίο/τρένο • - = Τέλος πλοίο/τρένο • OUT+ = Έναρξη (δεν χρειάζεται συσκευή ελέγχου) 	[10i] Η ειδική συνθήκη EKTOΣ ΞΥΡΟΥ ήταν ενεργοποιημένη κατά την έναρξη της ημέρας.	
		[11[Περίληψη ημέρας	
		[11a] Εισαγόμενοι τόποι: <ul style="list-style-type: none"> • +! = Ώρα έναρξης με χώρα και εφόσον απαιτείται περιοχή (Ισπανία) • -! = Ώρα λήξης με χώρα και εφόσον απαιτείται περιοχή (Ισπανία) • Ένδειξη χλμ. του οχήματος <p>Δεδομένα θέσης (μόνο σε κάρτες οδηγών δευτέρης γενιάς)</p>	[11b] Περίληψη χρονικής περιόδου, δεν υπάρχει κάρτα οδηγού στην υποδοχή κάρτας-1: <ul style="list-style-type: none"> • Εισαγόμενοι τόποι με χρονολογική σειρά (στο παράδειγμα δεν υπάρχει εισαγωγή) • Σύνολο ενεργειών από την υποδοχή κάρτας-1
			[11c] Περίληψη χρονικής περιόδου δεν υπάρχει κάρτα οδηγού στην υποδοχή κάρτας-2: <ul style="list-style-type: none"> • Εισαγόμενοι τόποι με χρονολογική σειρά (στο παράδειγμα δεν υπάρχει εισαγωγή) • Σύνολο ενεργειών από την υποδοχή κάρτας-2

<p>[11d]</p>	<p>Περίληψη ημέρας Συνολικές τιμές ενεργειών από την κάρτα οδηγού:</p> <ul style="list-style-type: none"> • Συνολικός χρόνος οδήγησης και διαδρομή που διανύθηκε • Συνολικός χρόνος εργασίας και ετοιμότητας • Συνολικός χρόνος ανάπαυσης και άγνωστος χρόνος • Συνολικός χρόνος ενεργειών 	<ul style="list-style-type: none"> • Δεδομένα θέσης (χρονολογικά) μετά από κάθε τρεις ώρες συσσωρευμένου χρόνου οδήγησης και στο τέλος βάρδιας (εδώ μόνο τέλος βάρδιας) • Ενέργειες από αυτό τον οδηγό: συνολικός χρόνος οδήγησης και διαδρομή που διανύθηκε, συνολικός χρόνος εργασίας και συνολικός χρόνος ετοιμότητας, συνολικός χρόνος ανάπαυσης των ομαδικών ενεργειών. 	<p>[12b] Λίστα όλων των βλαβών που αποθηκεύτηκαν στην κάρτα οδηγού σύμφωνα με το είδος σφάλματος και την ημερομηνία</p>	<p>9</p>
<p>[11e]</p>	<p>Περίληψη ενεργειών, με βάση τους οδηγούς σε χρονολογική σειρά (ανά οδηγό, αθροιστικά για αμφότερες τις υποδοχές καρτών):</p> <ul style="list-style-type: none"> • Ονοματεπώνυμο, σήμανση κάρτας οδηγού • ⌚ = Ώρα έναρξης με χώρα και εφόσον απαιτείται περιοχή (Ισπανία) • ⌚ = Ώρα λήξης με χώρα και εφόσον απαιτείται περιοχή (Ισπανία) 	<p>[12] Λίστα των πέντε συμβάντων ή βλαβών που αποθηκεύτηκαν τελευταία στην κάρτα οδηγού</p>	<p>[12c] Εγγραφή του συμβάντος ή της βλάβης</p> <p><i>Σειρά 1:</i></p> <ul style="list-style-type: none"> • Εικονόγραμμα του συμβάντος ή της βλάβης • Ημερομηνία και έναρξη <p><i>Σειρά 2:</i></p> <ul style="list-style-type: none"> • Συμβάντα που υπόκεινται στην παραβίαση ασφάλειας αποκωδικοποιούνται με έναν πρόσθετο κωδικό ➔ <i>Εγγραφή σε συμβάντα ή βλάβες [▶ 148]</i> • Διάρκεια του συμβάντος ή της βλάβης <p><i>Σειρά 3:</i></p>	
		<p>[12a] Λίστα όλων των συμβάντων που αποθηκεύτηκαν στην κάρτα οδηγού σύμφωνα με το είδος σφάλματος και την ημερομηνία</p>		

	<ul style="list-style-type: none"> Κράτος μέλος άδειας και αριθμός κυκλοφορίας του οχήματος, στο οποίο κράτος παρουσιάστηκαν τα συμβάντα ή οι βλάβες 			
[13]	Λίστα των πέντε συμβάντων/βλαβών που αποθηκεύτηκαν ή είναι ακόμη ενεργά, του DTCO 4.0			
[13a]	Λίστα όλων των καταγεγραμμένων ή συνεχών συμβάντων του DTCO 4.0			
[13b]	Λίστα όλων των καταγεγραμμένων ή συνεχών βλαβών του DTCO 4.0			
[13c]	<p>Εγγραφή του συμβάντος ή της βλάβης</p> <p><i>Σειρά 1:</i></p> <ul style="list-style-type: none"> Εικονόγραμμα του συμβάντος ή της βλάβης Κωδικοποίηση σκοπού εγγραφών. → <i>Εγγραφή σε συμβάντα ή βλάβες</i> [148] Ημερομηνία και έναρξη 	<ul style="list-style-type: none"> <i>Σειρά 2:</i> Συμβάντα που υπόκεινται στην παραβίαση ασφάλειας αποκωδικοποιούνται με έναν πρόσθετο κωδικό → <i>Κωδικοποίηση σύμφωνα με την πλησιέστερη περιγραφή</i> [150] Αριθμός παρόμοιων συμβάντων τη συγκεκριμένη ημέρα → <i>Αριθμός παρόμοιων συμβάντων</i> [150] Διάρκεια του συμβάντος ή της βλάβης <i>Σειρά 3:</i> Σήμανση των καρτών οδηγού που τοποθετήθηκαν κατά την έναρξη ή στο τέλος του συμβάντος ή της βλάβης (το μέγιστο τέσσερις εισαγωγές)  εμφανίζεται, όταν δεν έχει τοποθετηθεί κάρτα οδηγού 		
[14]	Σήμανση του ταχογράφου: <ul style="list-style-type: none"> Κατασκευαστής ταχογράφου Διεύθυνση του κατασκευαστή ταχογράφου Αριθμός εξαρτημάτων Αριθμός της άδειας κατασκευής Σειριακός αριθμός Έτος κατασκευής Έκδοση και ημερομηνία εγκατάστασης του λογισμικού λειτουργίας 			
[15]	Σήμανση του δότη: <ul style="list-style-type: none"> Σειριακός αριθμός Αριθμός της άδειας κατασκευής Ημερομηνία/Ωρα της τελευταίας σύζευξης με το DTCO 4.0 			
[16]	Σήμανση της μονάδας GNSS			
[17]	Δεδομένα βαθμονόμησης			

[17a]	<p>Λίστα των δεδομένων βαθμονόμησης (σε σκοπούς εγγραφών):</p> <ul style="list-style-type: none"> Όνομα και διεύθυνση του συνεργείου Σήμανση κάρτας συνεργείου Η κάρτα συνεργείου ισχύει έως ... 	<p>Ξ = Εισαγωγή του υπηρεσιακού αριθμού κυκλοφορίας μέσω του επιχειρηματία</p> <ul style="list-style-type: none"> Αριθμός αναγνώρισης οχήματος Κράτος μέλος άδειας και αριθμός κυκλοφορίας κ = Αριθμός στροφών διαδρομής του οχήματος κ = ρυθμισμένη σταθερά στο DTCO 4.0 για εξομίωση ταχύτητας l = πραγματικά μεγέθη ελαστικών ⊕ = μέγεθος ελαστικών ⋄ = Νόμιμα επιτρεπόμενη ανώτερη ταχύτητα Παλιά και νέα ένδειξη χιλιομέτρων 	<ul style="list-style-type: none"> Ημερομηνία και ώρα, τροποποιημένη Όνομα του συνεργείου που ρύθμισε το χρόνο Διεύθυνση του συνεργείου Σήμανση κάρτας συνεργείου Η κάρτα συνεργείου ισχύει έως ... <p>Στον 2ο σκοπό εγγραφής διακρίνεται ότι η ρυθμισμένη ώρα UTC έχει διορθωθεί από κάποιο εξουσιοδοτημένο συνεργείο</p>
[17b]	<p>Ημερομηνία και σκοπός βαθμονόμησης:</p> <p>1 = Ενεργοποίηση, καταγραφή των γνωστών δεδομένων καλιμπραρίσματος κατά τη χρονική περίοδο της ενεργοποίησης</p> <p>2 = Πρώτη εγκατάσταση, πρώτα δεδομένα καλιμπραρίσματος μετά την ενεργοποίηση του DTCO 4.0</p> <p>3 = Εγκατάσταση μετά από επισκευή – ανταλλακτική συσκευή, πρώτα δεδομένα καλιμπραρίσματος στο παρόν όχημα</p> <p>4 = τακτικός επανέλεγχος</p>	[18] Ρυθμίσεις χρόνου	[19] Το πιο πρόσφατα καταγεγραμμένο συμβάν και η τρέχουσα βλάβη: ! = πρόσφατο συμβάν, ημερομηνία και ώρα ⌘ = πρόσφατη βλάβη, ημερομηνία και ώρα
		[18a] Λίστα όλων των διαθέσιμων δεδομένων σχετικά με τη ρύθμιση χρόνου: <ul style="list-style-type: none">Ημερομηνία και ώρα, παλιά	[20] Πληροφορίες στον έλεγχο Υπέρβαση ταχύτητας: Ημερομηνία και ώρα του πρόσφατου ελέγχου

	<ul style="list-style-type: none"> • με την τοποθέτηση / αφαίρεση μίας κάρτας ταχογράφου στην υποδοχή κάρτας-1, • με την αλλαγή της ημέρας, • με μία διόρθωση της ώρας UTC • με την διακοπή της τάσης. 	<p>Λίστα των καθορισμένων περιοχών συχνότητας στροφών κινητήρα και χρονική περίοδος στην περιοχή αυτή: Περιοχή: $0 \leq n < 1$ = κινητήρας απενεργοποιημένος Περιοχή: $3281 \leq n < x$ = απεριόριστο</p> <p>Το προφίλ συχνότητας στροφών διαιρείται σε 16 ζώνες. Οι μεμονωμένες περιοχές μπορούν κατά την εγκατάσταση να ρυθμιστούν ξεχωριστά.</p>	<ul style="list-style-type: none"> • Εκτενής αριθμός σειράς και τύπος συσκευής • Μήνας και έτος της κατασκευής • Κωδικός κατασκευαστή <p>ΥΠΟΔΕΙΞΗ: Ο αριθμός σειράς και ο αριθμός της άδειας κατασκευής του αισθητήρα εκτυπώνονται μετά την ενεργοποίηση.</p>
[25]	<p>Καταγραφή προφίλ ταχύτητας:</p> <ul style="list-style-type: none"> • Λίστα των καθορισμένων περιοχών ταχύτητας και χρονική περίοδος στην περιοχή αυτή • Περιοχή: $0 \leq v < 1$ = Ακίνητο οχήματος <p>Το προφίλ ταχύτητας διαιρείται σε 16 ζώνες. Οι μεμονωμένες περιοχές μπορούν κατά την εγκατάσταση να ρυθμιστούν ξεχωριστά.</p>	[27] Συγκεκριμένα στοιχεία του κατασκευαστή:	[28 b] Μονάδα DSRC:
[26]	Καταγραφή προφίλ συχνότητας στροφών:	[28] Αριθμός της σφραγίδας περιβλήματος στο DTCO 4.0	[28 c] Σφράγιση:
		[28 a] Αισθητήρας – ειδικά δεδομένα:	[29] Σημείωση των ενεργειών:
		<ul style="list-style-type: none"> • Αριθμός σειράς του αισθητήρα 	<ul style="list-style-type: none"> • Αριθμός σειράς της μονάδας DSRC • Τύπος συσκευής • Μήνας και έτος της κατασκευής • Κωδικός κατασκευαστή <ul style="list-style-type: none"> • Κωδικός κατασκευαστή • Αριθμός σφράγισης • Τοποθεσία σφράγισης

	<ul style="list-style-type: none"> • Λεζάντα των συμβόλων • Από την επιλεγείσα ημέρα ακολουθεί μία εκτύπωση όλων των ενεργειών των τελευταίων επτά ημερολογιακών ημερών
[30]	Σημείωση σχετικά με την πορεία της ταχύτητας της επιλεγμένης ημέρας
[31]	<p>Σημείωση συμπληρωματικών ομάδων εργασίας, όπως χρήση μπλε λυχνίας, σειρήνας κλπ.:</p> <ul style="list-style-type: none"> • Λεζάντα των συμβόλων • Από την επιλεγμένη ημέρα ακολουθεί ένα διάγραμμα των εισόδων κατάστασης D1/D2 των τελευταίων 7 ημερολογιακών ημερών.
[32]	Χρονολογική απαρίθμηση των τοποθετημένων καρτών οδηγών
[33]	<p>Προσοχή:</p> <p>Καμία επιτρεπόμενη εκτύπωση.</p>

	Σύμφωνα με τον Κανονισμό (π.χ. υποχρέωση φύλαξης) δεν ισχύει μια εκτύπωση σε τοπική ώρα
[34]	<p>Χρονική περίοδος της εκτύπωσης σε τοπική ώρα:</p> <p>☉+ = Έναρξη της εγγραφής</p> <p>+☉ = Τέλος της εγγραφής</p> <p>UTC +01h00 = Διαφορά μεταξύ ώρας UTC και τοπικής ώρας.</p>
[35]	Ημερομηνία και ώρα της εκτύπωσης σε τοπική ώρα (LOC).
[36]	Είδος της εκτύπωσης π.χ. ΣΥΜΒΟΛΟ σε τοπική ώρα

■ Εγγραφή σε συμβάντα ή βλάβες

Κάθε φορά που διαπιστώνεται κάποιο συμβάν ή βλάβη το DTCO 4.0 καταγράφει και αποθηκεύει τα δεδομένα σύμφωνα με τους ισχύοντες κανόνες.

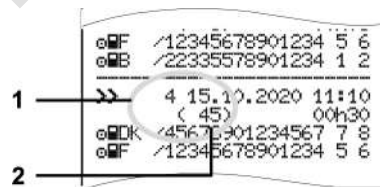

(1) Σκοπός εγγραφής

(2) Αριθμός παρόμοιων συμβάντων η συγκεκριμένη ημέρα

Ο σκοπός εγγραφής (1) διευκρινίζει το λόγο καταγραφής του συμβάντος ή της βλάβης. Παρόμοια συμβάντα τα οποία τυχαίνουν πολλές φορές αυτή την μέρα εμφανίζονται στην θέση (2).

► Κωδικοποίηση σκοπού εγγραφών

Η παρακάτω επισκόπηση δείχνει τα συμβάντα και τις βλάβες ταξινομημένες σύμφωνα με το είδος σφάλματος (αιτία) και την ταξινόμηση του σκοπού εγγραφής.

Εικονόγραμμα	Αιτία	Σκοπός
!	Διένεξη καρτών ²⁾	0
!	Οδήγηση χωρίς έγκυρη κάρτα ²⁾	1 / 2 / 7
!	Τοποθέτηση κατά την οδήγηση	3
!	Η κάρτα δεν είναι κλειστή	0
>>	Η ταχύτητα είναι υψηλή ²⁾	4 / 5 / 6
!	Διακοπή τάσης	1 / 2 / 7
!	Βλάβη αισθητήρα	1 / 2 / 7
!	Διένεξη κίνησης ²⁾	1 / 2
!	Παραβίαση ασφάλειας	0

Εικονόγραμμα	Αιτία	Σκοπός
!	Επικάλυψη χρόνου ¹⁾	-
!	Η κάρτα δεν είναι έγκυρη ³⁾	-

Πίν. 1: Συμβάντα

Εικονόγραμμα	Αιτία	Σκοπός
✘	Βλάβη κάρτας	0
✘	Βλάβη συσκευής	0 / 6
✘	Βλάβη εκτυπωτή	0 / 6
✘	Βλάβες κατά τη λήψη δεδομένων	0 / 6
✘	Βλάβη αισθητήρα	0 / 6

Πίν. 2: Βλάβες

1) Αυτό το συμβάν αποθηκεύεται μόνο στην κάρτα οδηγού.

2) Αυτό το συμβάν/αυτή η βλάβη αποθηκεύεται μόνο στο DTC 4.0.

3) Το συμβάν αυτό δεν αποθηκεύεται από το DTCCO 4.0.

Επισκόπηση σκοπού εγγραφής

Σκοπός	Σημασία
0	Ένα/μία από τα/τις συμβάντα ή βλάβες που συνέβησαν τελευταία.
1	Το μεγαλύτερο συμβάν, από τις τελευταίες 10 ημέρες στις οποίες παρουσιάστηκε ένα συμβάν.
2	Ένα από τα μεγαλύτερα συμβάντα των τελευταίων 365 ημερών.
3	Το τελευταίο συμβάν, από τις τελευταίες 10 ημέρες στις οποίες παρουσιάστηκε ένα συμβάν.
4	Το πιο σοβαρό συμβάν, από τις τελευταίες 10 ημέρες στις οποίες παρουσιάστηκε ένα συμβάν.
5	Ένα από 5 σημαντικότερα συμβάντα των τελευταίων 365 ημερών.

9

Σκοπός	Σημασία
6	Το πρώτο συμβάν ή η πρώτη βλάβη μετά την τελευταία βαθμονόμηση.
7	Ένα ενεργό συμβάν ή μια βλάβη διαρκείας.

Αριθμός παρόμοιων συμβάντων

Σκοπός	Σημασία
0	Η αποθήκευση αριθμικών γεγονότων δεν απαιτείται για αυτό το συμβάν.
1	Σε αυτή την ημέρα έχει γίνει ένα συμβάν αυτού του είδους.
2	Σε αυτή την ημέρα έχουν γίνει δύο συμβάντα αυτού του είδους και μόνο το ένα αποθηκεύτηκε.
n	Σε αυτή την ημέρα έχουν γίνει n συμβάντα αυτού του είδους και μόνο ένα αποθηκεύτηκε.

► Κωδικοποίηση σύμφωνα με την πλησιέστερη περιγραφή

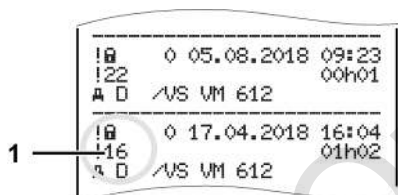

Εικ. 128: Επεξηγήσεις για την κωδικοποίηση

Συμβάντα που υπόκεινται στην παραβίαση ασφάλειας αποκωδικοποιούνται με έναν πρόσθετο κωδικό (1).

Δοκιμές στο DTCO 4.0 που παραβιάζουν την ασφάλεια

Κωδικός	Σημασία
10	Δεν υπάρχουν περαιτέρω στοιχεία
11	Εσφαλμένη επιβεβαίωση γνησιότητας του αισθητήρα
12	Σφάλμα επιβεβαίωσης γνησιότητας των καρτών οδηγού

Κωδικός	Σημασία
13	Μη εξουσιοδοτημένη τροποποίηση του αισθητήρα
14	Σφάλμα ακεραιότητας. Η γνησιότητα των δεδομένων στην κάρτα οδηγού δεν διασφαλίζεται
15	Σφάλμα ακεραιότητας. Η γνησιότητα των αποθηκευμένων δεδομένων χρήστη δεν διασφαλίζεται.
16	Εσωτερικό σφάλμα μετάδοσης δεδομένων
18	Χειρισμός του υλικού εξοπλισμού

Δοκιμές στην παλμογεννήτρια που παραβιάζουν την ασφάλεια

Κωδικός	Σημασία
20	Δεν υπάρχουν περαιτέρω στοιχεία
21	Εσφαλμένη επιβεβαίωση γνησιότητας

Κωδικός	Σημασία
22	Σφάλμα ακεραιότητας. Η γνησιότητα των δεδομένων μνήμης δεν διασφαλίζεται.
23	Εσωτερικό σφάλμα μετάδοσης δεδομένων
24	Μη εξουσιοδοτημένο άνοιγμα του περιβλήματος
25	Χειρισμός του υλικού εξοπλισμού

Φροντίδα και υποχρέωση ελέγχου

Καθαρισμός

Υποχρέωση ελέγχου

Service Only

Φροντίδα και υποχρέωση ελέγχου

■ Καθαρισμός

► Καθαρισμός του DTCO 4.0

- Καθαρίζετε το DTCO 4.0 με ένα ελαφρά νωπό πανί ή με ένα πανί καθαρισμού μικροϊνών.

Το τελευταίο είναι διαθέσιμο στο υπεύθυνο κέντρο λειτουργίας και σέρβις.

ΠΡΟΣΟΧΗ

Αποφυγή ζημιάς

- Μη χρησιμοποιείτε τριβικά μέσα καθαρισμού και διαλυτικά μέσα ή βενζίνη.

► Καθαρισμός κάρτας ταχογράφου

- Καθαρίζετε τις βρώμικες επαφές της κάρτας ταχογράφου με ένα ελαφρά νωπό πανί ή με ένα πανί καθαρισμού μικροϊνών.

Το τελευταίο είναι διαθέσιμο στο υπεύθυνο κέντρο λειτουργίας και σέρβις.

ΠΡΟΣΟΧΗ

Αποφυγή ζημιάς

Για τον καθαρισμό των επαφών της κάρτας ταχογράφου μη χρησιμοποιείτε διαλυτικά μέσα ή βενζίνη.

■ Υποχρέωση ελέγχου

Η εκτέλεση προληπτικών εργασιών συντήρησης δεν είναι απαραίτητη για το DTCO 4.0.

- Επιτρέπεται όμως τον έλεγχο του σωστού τρόπου λειτουργίας του DTCO 4.0 τουλάχιστον κάθε δύο χρόνια από ένα εξουσιοδοτημένο συνεργείο.

Περαιτέρω έλεγχοι απαιτούνται, όταν προκύπτουν τα εξής σημεία:

- Έχουν γίνει αλλαγές στο όχημα όπως για παράδειγμα στον αριθμό παλμών διαδρομής ή στο μέγεθος ελαστικών.
- Έχει πραγματοποιηθεί μια επισκευή στο DTCO 4.0.
- Έχει αλλάξει ο υπηρεσιακός αριθμός κυκλοφορίας του οχήματος.
- Η ώρα UTC παρουσιάζει απόκλιση μεγαλύτερη από 20 λεπτά.

10

⚠ ΠΡΟΣΟΧΗ**Προσοχή στον επανέλεγχο**

- Φροντίζετε ώστε μετά από κάθε περαιτέρω έλεγχο να ανανεώνεται η πινακίδα εργασιών εγκατάστασης και να περιέχει τα προβλεπόμενα στοιχεία.
- Φροντίστε ώστε εντός του προβλεπόμενου καθήκοντος ελέγχου, η τάση τροφοδοσίας του DTCSO 4.0 δεν θα είναι αποσυνδεδεμένη συνολικά για περισσότερο από έναν μήνα, π.χ. μέσω αποσύνδεσης της μπαταρίας αυτοκινήτου. Αυτό οδηγεί σε εκφόρτιση της μπαταρίας στο DTCSO 4.0 και συνεπώς σε βλάβη. Το DTCSO 4.0 δεν μπορεί πλέον να χρησιμοποιηθεί και πρέπει να απορριφθεί.

ΥΠΟΔΕΙΞΗ

Ελλιπής καταχώριση στο
KITAS 4.0 2185

- Σε περίπτωση διακοπής ρεύματος μπορεί να προκύψει ελλιπής καταχώριση στο KITAS 4.0 2185.

Διόρθωση βλάβης

Ασφάλιση δεδομένων από το συνεργείο

Υπερ/Υποτάση

Σφάλμα επικοινωνίας καρτών

Service Only

Διόρθωση βλάβης

■ Ασφάλιση δεδομένων από το συνεργείο

Τα εξουσιοδοτημένα συνεργεία έχουν τη δυνατότητα λήψης δεδομένων από το DTCO 4.0 και παράδοσης αυτών στην επιχείρηση.

Αν η λήψη των δεδομένων δεν είναι δυνατή, τα συνεργεία πρέπει να παραδώσουν στην επιχείρηση μια σχετική βεβαίωση.

▲ ΠΡΟΣΟΧΗ

Ασφάλιση δεδομένων

- Αρχαιοθετείτε τα δεδομένα ή φυλάσσετε καλά τη βεβαίωση για ενδεχόμενες απορίες.

■ Υπερ/Υποτάση

Μια ελάχιστη ή πολύ υψηλή τάση τροφοδοσίας του DTCO 4.0 απεικονίζεται στην πρότυπη ένδειξη (a) με αυτό τον τρόπο:

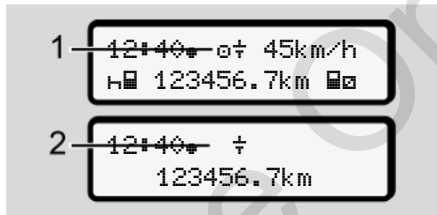

Εικ. 129: Ένδειξη - Βλάβη στην τάση τροφοδοσίας

ΥΠΟΔΕΙΞΗ

Εάν σε περίπτωση υπερτάσης ή υποτάσης μια από τις υποδοχές κάρτας είναι ανοιχτή, τοποθετήστε μια κάρτα ταχογράφου.

Περίπτωση 1: ⚡ (1) Υπερτάση

ΥΠΟΔΕΙΞΗ

Σε περίπτωση υπερτάσης απενεργοποιείται η θόνη και μπλοκάρονται τα πλήκτρα.

Το DTCO 4.0 αποθηκεύει τις ενέργειες κανονικά. Δεν είναι δυνατές οι λειτουργίες εκτύπωσης και εμφάνισης δεδομένων καθώς και η τοποθέτηση ή αφαίρεση μιας κάρτας ταχογράφου.

Περίπτωση 2: ⚡ (2) Υποτάση

Η περίπτωση αυτή αντιστοιχεί σε διακοπή τάσης.

Ακολουθεί η πρότυπη ένδειξη.

Το DTCO 4.0 δεν μπορεί να εκτελέσει τη λειτουργία του ως συσκευή ελέγχου. Οι ενέργειες του οδηγού δεν καταγράφονται.

► Διακοπή τάσης

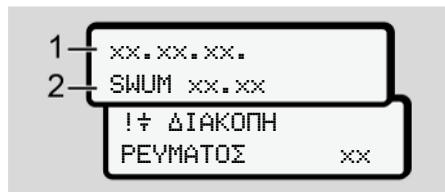

Εικ. 130: Ένδειξη - Διακοπή τάσης

Μετά από μια διακοπή τάσης προβάλλονται για περ. 5 δευτερόλεπτα η έκδοση του λογισμικού λειτουργίας (1) και η έκδοση της μονάδας αναβάθμισης λογισμικού (2).

Στη συνέχεια το DTCO 4.0 !⚡ εμφανίζει μήνυμα **Διακοπής Τάσης**.

⚠ ΠΡΟΣΟΧΗ

Συνεχής ένδειξη ⚡

- Εάν σε σωστή τάση τροφοδοσίας δικτύου εμφανίζεται συνεχώς το σύμβολο ⚡: Αναζητήστε ένα εξουσιοδοτημένο ειδικό συνεργείο.
- Σε περίπτωση βλάβης του DTCO 4.0 είστε υποχρεωμένοι να σημειώσετε τις ενέργειες χειρόγραφα.
→ *Χειρόγραφη καταχώρηση ενεργειών [63]*

■ Σφάλμα επικοινωνίας καρτών

Εάν προκύψει σφάλμα στην επικοινωνία καρτών, ζητείται από τον οδηγό να απομακρύνει την κάρτα του.

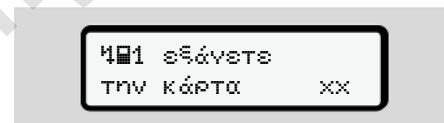

Εικ. 131: Ένδειξη - Εξαγωγή κάρτας

Πιέστε για αυτό το πλήκτρο **OK**.

Κατά τη διάρκεια της εξόδου κάρτας γίνεται νέα προσπάθεια επικοινωνίας με την κάρτα. Εάν αποτύχει και αυτή η απόπειρα, εκκινείται αυτόματα μια εκτύπωση των δραστηριοτήτων που αποθηκεύτηκαν τελευταία για αυτή την κάρτα.

ΥΠΟΔΕΙΞΗ

Με αυτή την εκτύπωση ο οδηγός μπορεί να τεκμηριώσει τις δραστηριότητές του.

Ο οδηγός πρέπει να υπογράψει την εκτύπωση.

Ο οδηγός μπορεί να συμπληρώσει στην εκτύπωση όλες τις δραστηριότητες (εκτός των ωρών οδήγησης) μέχρι μια νέα εισαγωγή της κάρτας οδηγού.

ΥΠΟΔΕΙΞΗ

Ο οδηγός μπορεί να κάνει μια ημερήσια εκτύπωση της μονάδας οχήματος και να συμπληρώσει και υπογράψει τις επιπρόσθετες δραστηριότητες του έως την επόμενη εισαγωγή της κάρτας.

ΥΠΟΔΕΙΞΗ

Σε απουσία μεγάλης διάρκειας, π.χ. κατά τη διάρκεια χρόνου ανάπαυσης ημέρας ή εβδομάδας, πρέπει να απομακρυνθεί η κάρτα οδηγού από την υποδοχή κάρτας.

► Συρτάρι εκτυπωτή ελαττωματικό

Εάν το συρτάρι εκτυπωτή είναι ελαττωματικό, μπορεί να αντικατασταθεί.

- Απευθυνθείτε στο εξουσιοδοτημένο ειδικό συνεργείο.

► Αυτόματη αποβολή της κάρτας ταχογράφου

Εάν το DTCO 4.0 αναγνωρίσει μια βλάβη στην επικοινωνία καρτών, προσπαθεί να μεταφέρει τα υφιστάμενα δεδομένα στην κάρτα ταχογράφου.

Ο οδηγός ενημερώνεται με το μήνυμα  Εκτόξευση κάρτας σχετικά με τη βλάβη και του ζητείται να απομακρύνει την κάρτα οδηγού.

Η εκτύπωση των τελευταία αποθηκευμένων δραστηριοτήτων για την κάρτα οδηγού γίνεται αυτόματα.

→ *Χειρόγραφη καταχώρηση ενεργειών*
[63]

Τεχνικά στοιχεία

DTCO 4.0

Ρολό χαρτιού

Service Only!

Τεχνικά στοιχεία

■ DTCO 4.0



DTCO 4.0	
Τελική τιμή περιοχής μέτρησης	220 km/h (σύμφωνα με το Παράρτημα IC) 250 km/h (για άλλες χρήσεις του οχήματος)
Οθόνη LCD	2 γραμμές με 16 χαρακτήρες η καθεμία
Θερμοκρασία	Λειτουργία: -20 έως +70 °C Χώρος αποθήκευσης: -20 έως +85 °C
Τάση	12 V ή 24 V DC
Βάρος	600 g (+/- 50g)
Κατανάλωση ισχύος	Ετοιμότητα: 12 V: μέγ. 30 mA, 24 V: μέγ. 20 mA Λειτουργία: 12 V: μέγ. 5,0 A, 24 V: μέγ. 4,2 A
ΗΜΣ / EMC	ECE R10
Θερμικός εκτυπωτής	Μέγεθος χαρακτήρων: 2,1 x 1,5 mm Πλάτος εκτύπωσης: 24 χαρακτήρες/σειρά Ταχύτητα: περ. 15 – 30 mm/sec. Εκτύπωση διαγραμμάτων
Τύπος προστασίας	IP 54
DTCO 4.0 ADR παραλλαγή τομέα κινδύνου έκρηξης	
Ζώνη κινδύνου έκρηξης	Ζώνη 2
Κατηγορία θερμοκρασίας	T6 Λειτουργία: -20 έως +65 °C

■ Ρολό χαρτιού

Συνθήκες περιβάλλοντος	Θερμοκρασία: -25 °C έως +70 °C
Διαστάσεις	Διάμετρος: περ. 27,5 mm Πλάτος: 56,5 mm Μήκος: περ. 8 m
Αρ. παραγγελίας	1381.90030300 Γνήσια ανταλλακτικά ρολά χαρτιού μπορείτε να βρείτε στα αρμόδια κέντρα διανομής και σέρβις.

ΥΠΟΔΕΙΞΗ

Χρησιμοποιείτε αποκλειστικά γνήσιο χαρτί εκτυπωτή VDO, στο οποίο αναφέρονται οι εξής επισημάνσεις:

- Τύπος ταχογράφου (DTCO 4.0) με σήμα ελέγχου  **84**
- Σήμανση έγκρισης  **174** ή  **189**.

Παράρτημα

Δήλωση συμμόρφωσης
Βεβαίωση ενεργειών (απόσπασμα)
Προαιρετικά αξεσουάρ

Παράρτημα

■ Δήλωση συμμόρφωσης



EU-Konformitätserklärung
EU Declaration of Conformity

Interior

NR. HOM_007

Wir erklären hiermit als Hersteller, dass die nachstehend beschriebene Einrichtung bei bestimmungsgemäßer Verwendung die Anforderungen der Richtlinie Nr. 2014/53/EU (RED-Richtlinie) und wenn anwendbar die Anforderungen der Richtlinie Nr. 2014/54/EU für Geräte und Schutzsysteme zur Vermeidung in explosionsgefährdeten Bereichen erfüllt.

We as manufacturer hereby declare that the following described equipment when used for its intended purpose is in conformity with the relevant Union harmonization legislation: Directive No. 2014/52/EU (RED Directive) and if applicable Directive No. 2014/54/EU for equipment and protective systems for use in potentially explosive atmospheres.

Hersteller Manufacturer	Continental Automotive GmbH Heinrich-Hertz-Str. 45, 78032 Villingen-Schwenningen
Gerät Equipment	Intelligenter Fahrerschieber Typ DTCCO 1381 Smart tachograph type DTCCO 1381
Gerätevarianten Variants of the equipment	Varianten mit GNSS und DSRC: variants with GNSS and DSRC: DTCCO 1381.x.x.x.x.1.x DTCCO 1381.x.x.x.x.2.x DTCCO 1381.x.x.x.x.3.x Varianten mit GNSS und DSRC: variants with GNSS and DSRC: DTCCO 1381.x.x.x.x.4.x DTCCO 1381.x.x.x.x.5.x DTCCO 1381.x.x.x.x.6.x
EU-Baumusterbescheinigung EU type examination certificate	ADR Varianten: variants for ADR vehicles: DTCCO 1381.2.x.x.x.x.x DTCCO 1381.3.x.x.x.x.x DTCCO 1381.4.x.x.x.x.x DTCCO 1381.7.x.x.x.x.x T018402F-06/TEC Anwendbar für alle oben genannten Varianten Applicable for the above mentioned variants
Benannte Stelle Notified body	TÜV 03 ATEX 2324 X Nur anwendbar für ADR Varianten Only applicable for ADR variants Nur für Funkzulassung der RED Varianten anwendbar Only applicable for RED certification
Continental Automotive GmbH 78032 Villingen-Schwenningen	CTC advanced GmbH Untertürkheimer Str. 6-10, 65117 Saarlouis, DE 0882
Telefon +49 (0)720 170-2 www.continental-automotive.com	Gezeichnet durch Daniel C. Schmitt Head of RAH
	Stempel des Gezeichneten / Hersteller Stempel des Gezeichneten / Hersteller 1903 SAARLOUIS (Uff. Nr. 02014/0008)

Εικ. 132: Δήλωση συμμόρφωσης - 1



- 2 -

Nur anwendbar für ADR Varianten:
Only applicable for ADR variants:

TÜV NORD CERT GmbH, Geschäftsstelle Hannover, Am TÜV 1,
30519 Hannover, **CE 0044**

Nur anwendbar für ADR Varianten:
Only applicable for ADR variants:
EN 11312/G.E. ex 10/11/C.T6

Verwendete harmonisierte Normen
Used harmonized standards

Richtlinie:
Applicable for the above mentioned variants according **RED**
Directive:

EN 300 674-1 V1.2.1, EN 300 674-2 V2.1.1;
EN 303 413 V1.1.1

Draft EN 301 489-1 V2.2.0; Final Draft EN 301 489-3 V2.1.1;
Draft EN 301 489-19 V2.1.0

EN 62368-1:2014/AC:2015/A11:2017
EN 62475:2010

Nur anwendbar für ADR Varianten:
Only applicable for ADR variants:

EN 60075-0:2012+A11:2013;
EN 60075-7:2015;
EN 60075-11:2012

Andere angewandte Richtlinien
Other used Directives

VO (EU) Nr. 165/2014, VO (EU) 2016/576, ECE R10 Rev. 05

Mittelen, Schweigenen, den
Continental Automotiv GmbH

Wolfgang Rogner
Head of Homologation

Dr. Harald Jordan
Head TTS Product and Project
Quality

Name / Name
Funktionsfunktion
Überschnitt
signature

Name / Name
Funktionsfunktion
Überschnitt
signature

Diese Erklärung bescheinigt die Übereinstimmung mit den genannten Richtlinien, für welche keine Beschränkungs- oder Halbbeschränkungs nach §483 StGB. Die Verantwortlichen der angegebenen Produktinformation sind für die Angaben.
This declaration certifies the conformity to the specified directives but does not imply any warranty for properties. The safety documentation accompanying the product shall be consulted in detail.

Εικ. 133: Δήλωση συμμόρφωσης - 2

■ Βεβαίωση ενεργειών (απόσπασμα)

BESCHWÖRUNG VON TÄTIGKEITEN (1)
(VERORDNUNG (EG) Nr. 561/2006 ODER AETR (2))

Vor jeder Fahrt maschinenschriftlich auszufüllen und zu unterschreiben.
Zusammen mit dem Original-Kontrollplattbezeichnung aufzubewahren.
Falsche Beschreibungen stellen einen Verstoß gegen geltendes Recht dar.

Vom Unternehmen auszufüllender Teil

1 Name des Unternehmens: _____
2 Straße, Hausnr., Postleitzahl, Ort, Land: _____
3 Telefon-Nr. (mit internationaler Vorwahl): _____
4 Fax-Nr. (mit internationaler Vorwahl): _____
5 E-Mail-Adresse: _____

Ich, der/die Unterszeichnete

6 Name und Vorname: _____
7 Position im Unternehmen: _____

erkläre, dass sich der Fahrer/die Fahrerin:

8 Name und Vorname: _____
9 Geburtsdatum (Tag, Monat, Jahr): _____
10 Nummer des Führerscheins, des Personalausweises oder des Reisepasses: _____
11 der/die im Unternehmen tätig ist seit (Tag, Monat, Jahr): _____

im Zeitraum:

12 von (Uhrzeit/Tag/Monat/Jahr): _____
13 bis (Uhrzeit/Tag/Monat/Jahr): _____

14 sich im Kontrollurlaub befindet (*)
15 sich im Erholungsurlaub befindet (*)
16 sich im Urlaub oder in Ruhezeit befindet (*)
17 ein von Anwendungsbereich der Verordnung (EG) Nr. 561/2006 oder des AETR ausgenommenes Fahrzeug gelenkt hat (*)
18 andere Tätigkeiten als Lenktätigkeiten ausgeübt hat (*)
19 zur Verfügung stand (*)

20 Ort: _____ Datum: _____

Unterschrift _____

21 Ich, der Fahrer/die Fahrerin, bestätige, dass ich im vorstehend genannten Zeitraum kein unter den Anwendungsbereich der Verordnung (EG) Nr. 561/2006 oder des AETR fallendes Fahrzeug gelenkt habe.

22 Ort: _____ Datum: _____

Unterschrift des Fahrer/die Fahrerin _____

(1) Eine elektronische und druckfähige Fassung dieses Formblattes ist verfügbar unter der Internetadresse <http://ec.europa.eu>.
(2) Europäisches Übereinkommen über die Arbeit des internationalen Straßenverkehrs: beschriftetes Personalausweis.
(*) Nur ein Köhler eintragen

Εικ. 134: Βεβαίωση ενεργειών

■ Προαιρετικά αξεσουάρ

▶ Πλήκτρο λήψης S DLKPro



Με το πλήκτρο λήψης S DLKPro μπορείτε να κατεβάσετε σε συμμόρφωση με τον νόμο τα δεδομένα από το DTCO 4.0 και την κάρτα οδηγού και να τα αρχειοθετήσετε.

Αριθμός παραγγελίας: **2910002165200**
με ενεργοποίηση του αναγνώστη καρτών.

▶ DLKPro TIS-Compact S



Με το DLKPro TIS-Compact S μπορείτε να κατεβάσετε σε συμμόρφωση με τον νόμο τα δεδομένα από το DTCO 4.0 και την κάρτα οδηγού, να τα αρχειοθετήσετε και να τα οπτικοποιήσετε.

Αριθμοί παραγγελίας:

- Ευρώπη – **2910002165300** με ενεργοποίηση του αναγνώστη κάρτας
- Ευρώπη (ΕΕ) – **2910002165400** με ενεργοποίηση του αναγνώστη κάρτας

▶ DTCO® Smart Link Pro



Το DTCO® SmartLink Pro εξυπηρετεί ως ασύρματη σύνδεση από το DTCO 4.0 σε μια συσκευή με δυνατότητα Bluetooth (π.χ. Smartphone).

Αριθμός παραγγελίας DTCO® SmartLink Pro για iOS και Android:
1981-2000000101

13

► DLD® Wide Range II



Με το DLD Wide Range II μπορείτε να μεταφέρετε δεδομένα λήψης μέσω GPRS στο σύστημα διαχείρισης στόλου ή σε λογισμικό αξιολόγησης.

Αριθμός παραγγελίας: **A2C1036430001**

► Κάρτες καθαρισμού και πανιά καθαρισμού



Με τις κάρτες καθαρισμού καθαρίζετε τις υποδοχές καρτών του DTCO 4.0.

Τα πανιά καθαρισμού εξυπηρετούν τον καθαρισμό των καρτών οδηγού ή/και επιχείρησης.

Αριθμοί παραγγελίας:

- Κάρτες καθαρισμού – **A2C5951338266** (12 κάρτες)
- Πανιά καθαρισμού – **A2C5951184966** (12 πανιά)
- Πανιά καθαρισμού (Σετ) – **A2C5951183866** (6 κάρτες / 6 πανιά)

Επισκόπηση αλλαγής

Επισκόπηση έκδοσης

Service Only!

Επισκόπηση αλλαγής

■ Επισκόπηση έκδοσης

Οι παρούσες οδηγίες λειτουργίας ισχύουν για τις ακόλουθη έκδοση του DTCO:

Κατάσταση έκδοσης (ορατή στο πινακίδιο τύπου)	Οδηγίες λειτουργίας	Αλλαγές στις οδηγίες λειτουργίας
	BA00.1381.40 101 112	Επεξεργασία για την Έκδοση 4.0e

ΥΠΟΔΕΙΞΗ

Μπορείτε να βρείτε την κατάσταση έκδοσης του ταχογράφου σε τοποθετημένη κατάσταση στο έντυπο **Τεχνικές πληροφορίες**.
 ➔ *Τεχνικά στοιχεία [136]*

ΥΠΟΔΕΙΞΗ

Οι παρούσες οδηγίες λειτουργίας δεν ενδείκνυται για παλαιότερες εκδόσεις του DTCO.

Ευρετήριο**D**

DLD Wide Range II	166
DLKPro TIS-Compact S	165
DTCO 1381 Έκδοση 4.0e	11
DTCO® SmartLink Pro	165

E

EG 561/2006	17
EG/2006/22/	17
EU 165/2014	11, 17

O

Out (αποχώρηση από τον τομέα ισχύος)	111
--	-----

A

Αλλαγή	
Ρυθμίσεις προσωπικών δεδομένων ITS.....	100
Αλλαγή ενέργειας.....	23
Αλλαγή οδηγού / οχήματος	
Εισαγωγή καρτών	70
Μεικτός τρόπος λειτουργίας.....	70
Τέλος βάρδιας.....	70
Αλλαγή: Ρυθμίσεις προσωπικών δεδομένων VDO	101

Ανάφλεξη ανενεργή	
Προβολή	47
Αντίθεση	23
Αντιμετώπιση εμπλοκής χαρτιού	131
Απεικόνιση μενού	13
Αποθήκευση δεδομένων	32
Αποχώρηση από τις λειτουργίες μενού	94
Αποχώρηση από τον τομέα ισχύος (Out).....	111
Αρχικά χωρών	
Περιοχές Ισπανίας	40
Πίνακας με επισκόπηση.....	39
Ασφάλιση δεδομένων από το συνεργείο	156
Αφαίρεση κάρτας επιχείρησης.....	79

B

Βαθμονόμηση.....	27
Βάρος οχήματος	107
Βεβαίωση ενεργειών.....	165
Βλάβες	
Επισκόπηση	118
Μήνυμα	109

Γ

Γλώσσα	
--------	--

Εμφανιζόμενη γλώσσα	49
Σε εισαγωγή της κάρτας.....	56
Χειροκίνητη ρύθμιση.....	83

Δ

Δεδομένα

Αναγνώριση	52
Λήψη από τη μαζική μνήμη.....	52
Λήψη από την κάρτα.....	52
Διακοπή της εισαγωγής.....	61

Δραστηριότητες

Εισαγωγή και προσθήκη χρόνου ανάπαυσης.....	67
προσθήκη - σε εισαγωγή της κάρτας.....	57

Ε

Εικονογράμματα (επισκόπηση).....	34
----------------------------------	----

Εισαγωγή

Ενεργοποίηση επιπρόσθετων λειτουργιών.....	105
Οδηγός-1/ Οδηγός-2 - Έναρξη Χώρα.....	99
Οδηγός-1/ Οδηγός-2 - Χώρα.....	99
Όχημα - Αρχή/Τέλος εκτός εύρους.....	102
Πλοίο/Τρένο.....	102
Τέλος Χώρα.....	100
Τοπική ώρα.....	103
Τοπική ώρα επιχείρησης.....	103
Εισαγωγή αριθμού κυκλοφορίας.....	77
Εισαγωγή υπηρεσιακού αριθμού κυκλοφορίας.....	77

Εισαγωγή χώρας (Χειροκίνητη εισαγωγή).....	60
Έκδοση DTCO.....	107
Έκδοση λογισμικού.....	107
Εκτός εύρους.....	11
Εκτύπωση.....	128
Ακύρωση εκτύπωσης.....	129
Διάγραμμα ν.....	98
Δραστηριότητες.....	96
Κατάσταση D1/D2 (επιλογή).....	98
Οδηγός-1/ Οδηγός-2.....	94
Όχημα.....	96
Πληροφορίες καρτών ταχογράφων.....	97
Προφίλ συχνότητας περιστροφής (επιλογή).....	99
Προφίλ ταχύτητας (επιλογή).....	98
Συμβάντα.....	95
Συμβάντα [Όχημα].....	97
Τεχνικά στοιχεία.....	97
Τιμή ημέρας.....	96
Υπερβάσεις ταχύτητας.....	97
Εκτύπωση δεδομένων	
Έναρξη εκτύπωσης.....	128
Εκτύπωση: Τιμή ημέρας.....	95
Εκτυπωτής.....	22
Έλεγχος (Είδος λειτουργίας).....	27
Εμφάνιση των χρόνων της κάρτας οδηγού.....	83
Ένδειξη	

Ένδειξη (a).....	44	αφαίρεση.....	64
Στάνταρ ενδείξεις κατά τη διαδρομή.....	44	Δεδομένα.....	32
Ένδειξη σε ακινητοποιημένο όχημα.....	82	Λειτουργίες.....	55
Ενεργοποίηση		πρώτη εισαγωγή.....	58, 71
Τηλεχειριστήριο.....	101	Κάρτα ταχογράφου.....	28
Επισκόπηση έκδοσης.....	168	καθαρισμός.....	153
Επιτρεπτό συνολικό βάρος.....	107	τοποθέτηση.....	47
Επιχείρηση (Είδος λειτουργίας).....	27	Κάρτες καθαρισμού (αξεσουάρ).....	166
Εταιρεία σέρβις.....	12	Κάρτες ταχογράφου:Αυτόματη αποβολή.....	158
Ετοιμότητα.....	25	Καταχώρηση ενεργειών.....	63
		Καταχώριση τοπικής ώρας επιχείρησης.....	103

Κ

Καθαρισμός.....	153
Κάρτα	
ζήτηση.....	66
Λήψη δεδομένων.....	52
τοποθέτηση.....	47
Χειρισμός.....	51
Κάρτα επιχείρησης	
Δεδομένα.....	32
Λειτουργίες της κάρτας επιχείρησης.....	74
Προβολή αριθμού.....	107
πρώτη εισαγωγή.....	75
Κάρτα οδηγού	

Λ

Λειτουργία (Είδος λειτουργίας).....	27
Λειτουργίες μενού	
αποχώρηση - αυτόματα.....	94
αποχώρηση - χειροκίνητα.....	94
Λήψη μέσω ελέγχου τηλεχειρισμού.....	52

Μ

Μαζική μνήμη.....	32
Λήψη δεδομένων.....	52
Ορισμός.....	11
Μεικτός τρόπος λειτουργίας.....	11
Μετρητής VDO Counter	

Ένδειξη	45
Ένδειξη κατάσταση	90
Περιγραφή	84
Περιγραφή της ένδειξης	85
Προβολή στη δραστηριότητα Χρόνος ανάπαυσης	87
Προβολή στη δραστηριότητα Χρόνος εργασίας	89
Προβολή τιμών εβδομάδας	89
Προβολή τιμών ημέρας	89
Μηνύματα	109, 124
Αιτίες	46
Βλάβη	118
Ένδειξη στην οθόνη	46
Επιβεβαίωση	110
Κατάσταση κατασκευής	111
Πλοίο/Τρένο	111
Σημασία	109
Μηνύματα σφαλμάτων	109, 118
Μπροστινή διασύνδεση	11, 22, 24

Ο

Οδηγός-1 - Ορισμός	13
Οθόνη	22, 23
Ομάδας στόχος	12
Ομαδική λειτουργία	11, 70
Όροι	11

Π

Πανιά καθαρισμού (αξεσουάρ)	166
Παραλλαγή ADR	22, 26
Πεδία μενού	91
Πλήκτρα μενού	22, 23
στο μενού	47
Πλήκτρο λήψης	52
Πλήκτρο λήψης S	165
Πλήκτρο λήψης S DLKPro	165
Πλήκτρο συνδυασμού	22, 23
Πλοήγηση	
Στις λειτουργίες μενού	92
Πλοίο/Τρένο	
Εισαγωγή	102
Μήνυμα	111
Προβολή	
Ελάχιστη τάση / υπέρταση	156
Μετρητής VDO Counter (Επιλογή)	120
Οδηγός-1/ Οδηγός-2	105
Όχημα	106
Χρόνοι οδήγησης και ανάπαυσης	45
Προειδοποιήσεις χρόνου οδήγησης	
Μήνυμα	110
Προειδοποίηση - Χρόνος οδήγησης	120
Προειδοποίηση χρόνου οδήγησης	120
Προρυθμίσεις	
Αυτόματες ενέργειες	41
Προσθήκη	

χειροκίνητα - σε εισαγωγή της κάρτας	57
Χειροκίνητη εισαγωγή	65
Προστασία δεδομένων	9
Προσωπικά δεδομένα	10
Πρότυπες ενδείξεις	82
Πρότυπη ένδειξη (a)	44

P

Ρύθμιση ενεργειών	
Αλλαγή ενέργειας	61
Αυτόματη ρύθμιση,	62
Λεπτομερής περιγραφή	61
σε εισαγωγή της κάρτας.....	59

Σ

Συμβάντα	
Επισκόπηση	115
Συμφωνία AETR.....	11
Σύνδεση επιχείρησης	76
Συνεργάτης επικοινωνίας	12
Συσκευή που ενδείκνυται για περιοχή με κίνδυνο έκρηξης	26
Σφραγίδα Δεδομένα.....	52

T

Τάση	
------	--

Διακοπή	157
Τεχνικά στοιχεία.....	160
Τηλεχειριστήριο	24
Τοπική ώρα	
σε εισαγωγή της κάρτας.....	57

Υ

Υπεύθυνοι εξυπηρέτησης.....	12
Υποδοχή κάρτας.....	22, 23
Υποχρέωση ελέγχου για ταχογράφους	153

Φ

Φραγή πρόσβασης μενού	94
Φωτεινότητα	23
Φωτισμός.....	25
Φωτισμός (οθόνη)	23

X

Χαρτί εκτύπωσης	
αντικατάσταση, αντικατάσταση χαρτιού.....	129
Χειροκίνητη εισαγωγή.....	65
Δυνατότητα διόρθωσης.....	65
Προκαθορισμός δραστηριοτήτων σε σχέση με άλλες	
δραστηριότητες	69
Συνέχιση ενεργειών	68
Χειροκίνητη προσθήκη	

σε εισαγωγή της κάρτας.....	57
Χρήση σύμφωνη με τους κανονισμούς.....	20
Χρονικές ζώνες.....	33
Χρόνοι οδήγησης και ανάπαυσης.....	45
Χώρα σε εισαγωγή της κάρτας.....	58

Ψ

Ψηφιακή σφραγίδα	52
------------------------	----

Ω

Ωρα UTC	33
---------------	----

Service Only!

Service Only!

Continental Automotive GmbH
P.O. Box 1640
78006 Villingen-Schwenningen
Germany
www.fleet.vdo.com

A3C0801860029
41621586 OPM 000 AA
BA00.1381.40 101 112
ΓΛΩΣΣΑ: ΕΛΛΗΝΙΚΑ

Version 040e.012



Service Only!

VDO